

⚠ AVERTISSEMENT !

Veillez à lire et à comprendre le présent document dans son intégralité avant d'installer, de faire fonctionner cet appareil, de même qu'avant de procéder à sa maintenance ou de l'entretenir. Le non-respect de cette consigne peut entraîner un dysfonctionnement de l'appareil, des dégâts matériels, des blessures graves, voire mortelles. Les dysfonctionnements de l'appareil, blessures ou dégâts matériels résultant d'une installation incorrecte ne sont pas couverts par la garantie.

Lire attentivement le manuel d'utilisation et les notices avant d'installer, de faire fonctionner cet appareil, de même qu'avant de procéder à sa maintenance ou de l'entretenir.

! ACTION DE L'UTILISATEUR !

TRUE suit l'historique de votre appareil par son numéro de série. Pour plus de commodité, inscrivez le nom complet du modèle de votre appareil et son numéro de série ci-dessous. Cette information figure sur l'étiquette de série. L'emplacement de l'étiquette de série varie en fonction de l'appareil.

Nom du modèle :

Numéro de série :

TRUE MANUFACTURING CO., INC.
 2001 East Terra Lane • O'Fallon, Missouri 63366-4434
 (636) 240-2400 • FAX (636)-272-2408
 International FAX (636)272-7546 • (800)-325-6152
 Service Pièces (800)-424- TRUE
 Service Pièces N° FAX (636)-272-9471

GUIDE D'INSTALLATION
DÉTAILLANT
Traduction des instructions d'origine

Amérique du Nord – Canada et Caraïbes
 Téléphone garantie : +1 855 878 9277
 Fax garantie : +1 636 980 8510
 Téléphone technique : 1 855 372 1368
 E-mail garantie : warrantyinquiries@truemfg.com
 E-mail technique : service@truemfg.com
 7h00 – 18h00 CST du lundi au vendredi.
 8h00 – 12h00 le samedi.

Mexique
 Téléphone : +52 555 804 6343/44
 service-mexicocity@truemfg.com
 9h00 – 17h30 L-V

Amérique Latine
 Téléphone : +52 555 804 6343/44
 servicelatam@truemfg.com
 9h00 – 17h30 L-V

Royaume-Uni, Irlande, Moyen-Orient, Afrique et Inde
 Téléphone : +44 (0) 800 783 2049
 service-emea@truemfg.com
 8h30 – 17h00 L-V

Union européenne et Communauté des États indépendants
 Téléphone : +41 61 563 0705
 service-emea@truemfg.com
 8h00 – 17h00 L-V

Australie
 Téléphone : +61 2 9618 9999
 service-aus@truemfg.com
 8h30 – 17h00 L-V



MERCI

POUR VOTRE ACHAT

Félicitations !

L'objectif principal du présent document est d'aider à l'installation, à la maintenance et à l'entretien de votre appareil TRUE. Ce document contient des informations importantes concernant la sécurité, le fonctionnement, la maintenance et l'entretien. **NE JETEZ PAS** ce document. TRUE est uniquement le fabricant de l'appareil. Pour vous aider à trouver un technicien qualifié, veuillez consulter notre localisateur d'entreprises de maintenance à l'adresse truemfg.com/support/service-locator.

ⓘ AVIS !



Votre appareil pourrait ne pas parfaitement correspondre aux schémas présentés dans ce manuel.

Sommaire

Préface

Définition des termes signalétiques et des symboles 3

Informations importantes sur la sécurité

Définition des termes signalétiques et des symboles 3

Consignes générales de sécurité et mises en garde de fonctionnement 4

Mises en garde contre les lésions corporelles 5

Mises en garde contre les réfrigérants à base d'hydrocarbures 6

Consignes de mise au rebut de l'appareil 6

Consignes de sécurité électrique 7

À propos des exigences pour votre appareil et votre installation

Spécifications de l'appareil 7

Dégagements 7

Exigences électriques 8

Installation et configuration

Réglage de l'étagère 15

Fonctionnement de l'appareil

Démarrage 16

Contrôle de la température et emplacement de l'interrupteur d'éclairage 17

Séquence de fonctionnement générale 18

Fonctionnement du contrôle électronique de la température

Définitions des codes d'affichage 19

Verrouillage/déverrouillage du contrôle 20

Activation/désactivation du contrôle 20

Vue et modification du point de consigne 21

Démarrage du dégivrage manuel 21

Modification de l'affichage de l'écran 22

Modification de l'affichage des températures de la sonde 23

Maintenance et entretien

Remplacement des composants 25

Maintenance recommandée 26

Nettoyage du serpentin du condenseur 28

Entretien et nettoyage général des surfaces 30

Entretien et nettoyage de l'acier inoxydable 31

8 conseils pour éviter la rouille sur l'acier inoxydable 32

Réglages et inversion de la porte 33

Accessoires optionnels

Bac de purge chauffé (BPC) 39

Garantie

Garantie 42

Préface

Les mises en garde, directives et recommandations figurant dans le présent document sont destinées à prévenir les dommages sur l'appareil, ainsi que les blessures ou les décès. Veuillez lire attentivement toutes les mises en garde, directives et recommandations avant toute intervention afin de garantir en permanence un fonctionnement et une maintenance en toute sécurité de votre appareil TRUE.

Définition des termes signalétiques et des symboles

Les symboles susceptibles d'apparaître dans le présent document sont énumérés ci-dessous. Certains symboles peuvent ne pas y figurer.

Définition des termes signalétiques	
DANGER !	Une situation de danger imminent qui, si elle n'est pas écartée, entraîne des blessures graves, voire mortelles.
AVERTISSEMENT !	Une situation potentiellement dangereuse qui, si elle n'est pas écartée, peut entraîner des blessures graves, voire mortelles.
PRUDENCE !	Une situation potentiellement dangereuse qui, si elle n'est pas écartée, peut entraîner des blessures légères à modérées ; une pratique risquée.
ACTION DE L'UTILISATEUR !	Alerte liée à une action de l'utilisateur, suivez toutes les recommandations pour éviter d'endommager l'appareil ou le produit.
AVIS !	Une information importante sans rapport avec un danger ou un risque de lésions corporelles.

Symboles de sécurité	
	Alerte liée à la sécurité ; met en garde le lecteur contre un risque éventuel de blessures physiques. Respectez tous les messages de sécurité qui suivent ce symbole afin d'éviter tout risque de blessure ou de décès.
	Matériau inflammable ; risque d'incendie.
	Risque de choc électrique .
	Risque de basculement ; risque de renversement.
	Élément tranchant ; risque de coupure ou de sectionnement.
	Risque pour les yeux ; risque de lésion oculaire.
	Risque d' explosion d'un vérin sous pression .
	Risque de surface glissante .
	Risque d' écrasement ou de coupure .

Symboles supplémentaires	
	Symbole d'alerte lié à une action obligatoire ; avertit le lecteur qu'il doit entreprendre les actions requises ou recommandées. Respectez tous les messages et recommandations qui suivent ce symbole afin d'éviter d'endommager l'appareil ou le produit.
AVIS >	Une information importante sans rapport avec un danger ou un risque de lésions corporelles.
	Étudiez attentivement le guide d'installation avant l'installation, la mise en marche ou l'entretien.
	Portez une protection oculaire .
	Portez des gants de protection .
	Sécurisez les bouteilles de gaz afin d'éviter qu'elles ne chutent.
	N'UTILISEZ PAS de rallonge.
	N'UTILISEZ PAS d'adaptateurs.
	NE JETEZ PAS avec d'autres déchets ménagers.

Informations importantes sur la sécurité

Informations importantes sur la sécurité

Consignes générales de sécurité et mises en garde de fonctionnement

Respectez les consignes générales de sécurité, y compris celles qui suivent, afin de réduire le risque de lésions corporelles, de choc électrique, d'incendie ou de décès.

⚠ AVERTISSEMENT !



Veillez à lire et à comprendre le présent document dans son intégralité avant d'installer et de faire fonctionner cet appareil, de même qu'avant de procéder à sa maintenance ou de l'entretenir. Le non-respect de cette consigne peut entraîner un dysfonctionnement de l'appareil, des dégâts matériels, des blessures graves, voire la mort. Les dysfonctionnements de l'appareil, lésions corporelles ou dégâts matériels résultant d'une installation incorrecte ne sont pas couverts par la garantie.





- Le non-respect des consignes d'installation, de fonctionnement et de maintenance de l'appareil telles que détaillées dans le présent document a des répercussions négatives sur la sécurité, la performance de l'appareil, la durée de vie des composants et le droit de recours en garantie.
- L'appareil doit être installé conformément à toutes les lois, à tous les codes et à toutes les réglementations en vigueur.
- Le fabricant ne saurait être tenu responsable de toute blessure ou de tout dommage résultant d'une utilisation inadéquate, incorrecte ou abusive de l'appareil.
- Cet appareil ne doit pas être utilisé, nettoyé ou entretenu par des personnes (y compris des enfants) dont les capacités physiques, sensorielles ou mentales sont réduites ou qui souffrent d'un manque d'expérience et de connaissances, sauf si elles ont été dûment formées ou sont supervisées.
- **N'INSTALLEZ PAS** ou **NE FAITES PAS** fonctionner un équipement qui a été mal utilisé, maltraité, négligé, endommagé ou altéré/modifié par rapport à ses spécifications de fabrication d'origine.
- **NE MODIFIEZ PAS** ou **N'ALTÉREZ PAS** l'appareil. Des modifications inappropriées peuvent entraîner un choc électrique, des lésions corporelles, un incendie, voire la mort.
- **N'UTILISEZ PAS** d'appareils électriques à l'intérieur des compartiments de stockage des unités, à moins que les appareils ne soient autorisés par le fabricant.
- Le propriétaire de l'appareil est chargé de réaliser une évaluation des risques en matière d'équipement de protection individuelle (EPI) et de garantir une protection adéquate pendant les interventions de maintenance et de nettoyage.
- Utilisez des outils, un équipement de sécurité et un EPI appropriés pendant l'installation et l'entretien.
- Utilisez cet appareil uniquement pour l'usage prévu tel que décrit dans le présent document. Le non-respect de cette consigne peut entraîner un endommagement de l'équipement, des lésions corporelles, voire mortelles.
- La surcharge, la mauvaise installation ou le chargement inapproprié des étagères peut entraîner une défaillance des étagères (et avoir des répercussions négatives sur le fonctionnement de l'appareil), provoquant un endommagement de l'appareil ou du produit, ou encore des lésions corporelles.
- Nettoyez la zone autour de l'appareil afin d'éviter tout dommage sur l'appareil lié à des débris ou à des parasites.

Informations importantes sur la sécurité (suite)







Mises en garde contre les lésions corporelles

Seuls des techniciens qualifiés sont habilités à installer et à entretenir l'appareil. Pour vous aider à trouver un technicien qualifié, veuillez consulter notre localisateur d'entreprises de maintenance à l'adresse truemfg.com/support/service-locator. TRUE est uniquement le fabricant de l'appareil et n'est pas responsable de son installation.

⚠ DANGER !

	NE PERMETTEZ PAS aux enfants de jouer avec l'appareil. L'enfant peut se trouver piégé ou être victime de lésions corporelles.
	NE STOCKEZ PAS ou N'UTILISEZ PAS les produits suivants à proximité de cet appareil ou de tout autre appareil : <ul style="list-style-type: none"> • essence ou autres liquides et vapeurs inflammables • combustible ou substances explosives, tels que des aérosols à gaz propulseur inflammable • autres substances volatiles ou inflammables
 	Contactez TRUE Manufacturing pour localiser les conduites de réfrigérant et le câblage électrique avant de percer, découper ou perforent les parois intérieures ou extérieures. Le non-respect de cette consigne pourrait entraîner des dégâts, des lésions corporelles, voire la mort.

⚠ AVERTISSEMENT !

	Seuls des techniciens qualifiés sont habilités à installer et à entretenir l'appareil. <ul style="list-style-type: none"> • Utilisez des outils, un équipement de sécurité et un équipement de protection individuelle (EPI) appropriés pendant l'installation et l'entretien. • NE TOUCHEZ PAS les surfaces froides du compartiment du congélateur si vos mains sont humides ou mouillées. La peau peut adhérer aux surfaces extrêmement froides.
	Ce produit peut vous exposer à des agents chimiques dont le phtalate de di-2-éthylhexyle (DEHP) qui est reconnu par l'État de Californie comme un produit cancérigène, susceptible de provoquer des anomalies congénitales ou de présenter d'autres dangers pour la reproduction. Pour plus d'informations, consultez le site P65warnings.ca.gov .
	Surfaces glissantes ! L'humidité provenant d'une évacuation incorrecte peut créer des surfaces glissantes à proximité de l'appareil. Il est de votre responsabilité d'avertir immédiatement vos clients et de sécher la surface glissante. Toutes les zones où le sol est humide doivent être identifiées par un panneau « sol glissant ».
	Bords tranchants ! Faites attention à ne pas vous couper lorsque vous déplacez, installez, nettoyez l'appareil ou procédez à l'entretien et à la maintenance de celui-ci. Faites preuve de prudence lorsque vous intervenez sous l'appareil ou manipulez des composants métalliques. <ul style="list-style-type: none"> • Tenez vos doigts à l'écart des zones de pincement, comme l'espace entre les portes de l'appareil et le mobilier environnant. Faites attention en fermant les portes si des enfants sont à proximité.
	Risque de basculement ! L'appareil peut présenter un risque de basculement pendant son déballage, son installation ou son déplacement. Appliquez les consignes de sécurité appropriées. L'utilisation de protections anti-basculement permet seulement de limiter (et non d'éliminer) le risque de basculement. Ne permettez pas aux enfants d'escalader les tiroirs, les portes et les étagères ou de s'y accrocher.
	Risque d'écrasement ou de coupure ! Écartez-vous lors du déballage, de l'installation, du déplacement ou de l'entretien de l'appareil.
	Risque de choc électrique ou de brûlure ! Reportez-vous aux « Consignes de sécurité électrique » pour plus d'informations.

Informations importantes sur la sécurité (suite)

Mises en garde contre les réfrigérants à base d'hydrocarbures

Les appareils TRUE utilisent un réfrigérant à base d'hydrocarbures (R-290/513A/600a). Vérifiez l'étiquette de série pour identifier le réfrigérant utilisé dans l'appareil. L'emplacement de l'étiquette de série diffère en fonction des modèles.

⚠ DANGER !



Risque d'incendie ou d'explosion ! Réfrigérant utilisé très inflammable.

- Toutes les interventions d'entretien et de maintenance doivent être réalisées par des techniciens qualifiés. Il s'agit de minimiser le risque d'incendie ou de lésions corporelles en raison de pièces inadaptées ou d'un entretien incorrect.
- Vérifiez l'étiquette de série pour identifier le réfrigérant utilisé dans l'appareil. L'emplacement de l'étiquette de série diffère en fonction des modèles.
- **N'ENDOMMAGEZ PAS** le système de réfrigération pendant le transport et l'installation.
- Si l'appareil est endommagé, vérifiez que l'intégrité du système de réfrigération n'est pas compromise avant d'intervenir.
- N'utilisez jamais d'objets ou d'outils tranchants pour éliminer la glace ou le givre. **N'UTILISEZ PAS** de dispositifs mécaniques pour accélérer le dégivrage.
- Jetez l'appareil conformément à toutes les lois, à tous les codes et à l'ensemble des réglementations en vigueur. Observez toutes les consignes de sécurité liées à la manipulation du réfrigérant inflammable.
- **N'UTILISEZ PAS** d'appareils électriques à l'intérieur des compartiments de stockage des unités, à moins que les appareils ne soient du type recommandé par le fabricant.

Consignes de mise au rebut de l'appareil

⚠ DANGER !



Risque de piégeage d'enfants !

Des enfants peuvent se trouver piégés dans des appareils mis au rebut et étouffer. Ne mettez jamais votre appareil au rebut sans avoir pris des précautions pour éviter le piégeage d'enfants, même si l'appareil ne reste sans surveillance que pendant une courte période.

Les précautions pour éviter le piégeage d'enfants incluent les mesures suivantes :

- retirez toutes les portes (ou les tiroirs pour les modèles à tiroirs).
- laissez en place tous les tiroirs et étagères intérieurs afin de rendre plus difficile l'escalade (et l'entrée) à l'intérieur de l'appareil.



Risque d'incendie ou d'explosion ! Réfrigérant et isolation utilisés inflammables. Jetez l'appareil conformément à toutes les lois, à tous les codes et à l'ensemble des réglementations en vigueur. Observez toutes les consignes de sécurité liées à la manipulation du réfrigérant et de l'isolation inflammables.



NE JETEZ PAS votre appareil avec d'autres déchets ménagers.

À propos des exigences pour votre appareil et votre installation

À propos des exigences pour votre appareil et votre installation

! ACTION DE L'UTILISATEUR !



TRUE ne saurait être tenue responsable des dommages survenus pendant le transport. Inspectez toujours attentivement l'appareil pour rechercher d'éventuels dommages dus au transport avant sa réception et son installation. En cas de dommages, notez tous les dommages sur le bordereau de livraison, portez immédiatement plainte auprès du transporteur et contactez TRUE. **N'installez pas l'appareil et ne le mettez pas en service.**

Merci d'avoir choisi TRUE Manufacturing pour répondre à vos besoins de réfrigération. TRUE recommande vivement de confier l'installation de votre appareil à un technicien et à un électricien qualifiés afin de garantir une installation correcte. Le coût d'une installation professionnelle est de l'argent bien dépensé. Seuls des techniciens qualifiés sont habilités à installer et à entretenir l'appareil.

Pour vous aider à trouver un technicien qualifié, veuillez consulter notre localisateur d'entreprises de maintenance à l'adresse truemfg.com/support/service-locator. TRUE est uniquement le fabricant de l'appareil et n'est pas responsable de son installation.

Le propriétaire de l'appareil est responsable de l'installation et de la maintenance correctes de l'appareil telles que décrites dans le présent document. L'entretien quotidien et les interventions de maintenance ne sont pas couverts par la garantie TRUE.

Spécifications de l'appareil

Quelques points à savoir à propos de votre appareil :

- L'appareil ne convient pas au stockage et/ou à la vente d'aliments potentiellement dangereux lorsque le régulateur de température est réglé au-dessus de 41 °F (5 °C).
- L'appareil ne convient pas à une utilisation à l'extérieur, sauf spécification contraire sur l'étiquette de série.
- L'appareil n'est pas adapté à une zone où un nettoyeur à haute pression ou un tuyau peut être utilisé.
- Branchez toujours l'appareil sur son propre circuit électrique dédié !
- **N'UTILISEZ PAS** de rallonges ou d'adaptateurs.
- Avant de raccorder votre appareil à l'alimentation électrique, vérifiez que la tension d'entrée ($\pm 5\%$) et l'ampérage correspondent bien aux caractéristiques de fonctionnement assignées sur l'étiquette de série de l'appareil. Corrigez immédiatement une tension d'entrée ou un ampérage inadapté. L'emplacement de l'étiquette de série diffère en fonction des modèles.
- Avant de connecter votre appareil à l'alimentation électrique, vérifiez qu'elle est correctement reliée à la terre. Si l'alimentation électrique n'est pas mise à la terre, corrigez immédiatement cette situation.
- Veillez à ce que l'emplacement d'installation offre des dégagements appropriés et un afflux d'air suffisant pour l'armoire. Reportez-vous à « Dégagements ».
- Lisez et respectez toutes les mises en garde et instructions de maintenance. Le non-respect de cette consigne peut entraîner des dommages et annuler la garantie de votre appareil.

Dégagements

Veillez à ce que votre unité dispose des dégagements environnants requis à des fins de ventilation. Assurez-vous que toutes les ouvertures de ventilation dans la carcasse de l'appareil ou dans la structure abritant l'appareil ne soient pas obstruées.

Modèle	Côté(s)	Partie supérieure	Partie arrière
TRM Freezer	0" (0 mm)	6" (152,4 mm)	0" (0 mm)
TRM Refrigerator	0" (0 mm)	6" (152,4 mm)	0" (0 mm)

À propos des exigences pour votre appareil et votre installation (suite)

Exigences électriques

! ACTION DE L'UTILISATEUR !



Vous trouverez une copie du schéma de câblage avec notre fonctionnalité de recherche d'un numéro de série à l'adresse truemfg.com/support/serial-number-lookup

Chaque TRM requiert un (1) circuit dédié individuel.

Voir les emplacements disponibles pour les prises murales par modèle sur les diagrammes suivants.

Tableau de calibrage des fils (115 V)

115 Volts	Distance en pieds jusqu'au centre de la charge											
A	20	30	40	50	60	70	80	90	100	120	140	160
2	14	14	14	14	14	14	14	14	14	14	14	14
3	14	14	14	14	14	14	14	14	14	14	14	12
4	14	14	14	14	14	14	14	14	14	14	12	12
5	14	14	14	14	14	14	14	14	12	12	12	10
6	14	14	14	14	14	14	12	12	12	10	10	10
7	14	14	14	14	14	12	12	12	10	10	10	8
8	14	14	14	14	12	12	12	10	10	10	8	8
9	14	14	14	12	12	12	10	10	10	8	8	8
10	14	14	14	12	12	10	10	10	10	8	8	8
12	14	14	12	12	10	10	10	8	8	8	8	6
14	12	12	12	10	10	10	8	8	8	6	6	6
16	12	12	12	10	10	8	8	8	8	6	6	6
18	12	12	10	10	8	8	8	8	8	8	8	5
20	12	12	10	10	8	8	8	6	6	6	5	5
25	10	10	10	8	8	6	6	6	6	5	4	4
30	10	10	8	8	6	6	6	6	5	4	4	3

Tableau de calibrage des fils (230 V)

230 Volts	Distance en pieds jusqu'au centre de la charge											
A	20	30	40	50	60	70	80	90	100	120	140	160
5	14	14	14	14	14	14	14	14	14	14	14	14
6	14	14	14	14	14	14	14	14	14	14	14	12
7	14	14	14	14	14	14	14	14	14	14	12	12
8	14	14	14	14	14	14	14	14	14	14	12	12
9	14	14	14	14	14	14	14	14	12	12	12	10
10	14	14	14	14	14	14	14	12	12	12	10	10
12	14	14	14	14	14	14	12	12	12	10	10	10
14	12	12	12	12	12	12	12	12	10	10	10	8
16	12	12	12	12	12	12	12	10	10	10	8	8
18	12	12	12	12	12	12	10	10	10	8	8	8
20	12	12	12	12	10	10	10	10	10	8	8	8
25	10	10	10	10	10	10	10	10	8	8	6	6
30	10	10	10	10	10	10	8	8	8	6	6	6

Exigences électriques

Electrical Specifications

Model	Power Cord	Voltage	Frequency	Phase	Circuit Size
TRM2L	L6-20P	208/240 V	60 Hz	1	20 amp
TRM2M	L6-20P	208/240 V	60 Hz	1	20 amp
TRM3L	L6-20P	208/240 V	60 Hz	1	20 amp
TRM3M	L6-20P	208/240 V	60 Hz	1	20 amp
TRM4L	L6-30P	208/240 V	60 Hz	1	30 amp
TRM4M	L6-20P	208/240 V	60 Hz	1	20 amp



L6-20P



L6-30P

Fig. 1. Configurations des prises NEMA.

À propos des exigences pour votre appareil et votre installation

Exigences électriques



= emplacement potentiel de la prise murale

Emplacement de la prise TRM2L

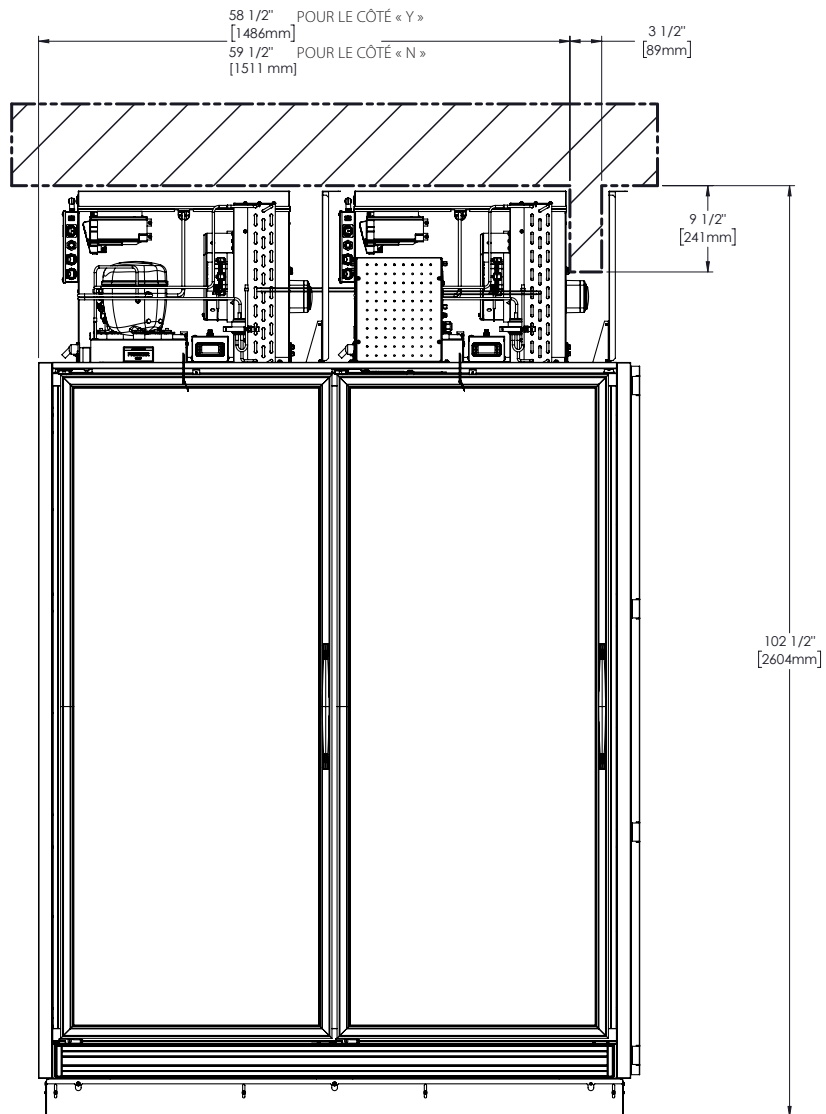

À propos des exigences pour votre appareil et votre installation (suite)

 = emplacement potentiel de la prise murale

Emplacement de la prise TRM2M

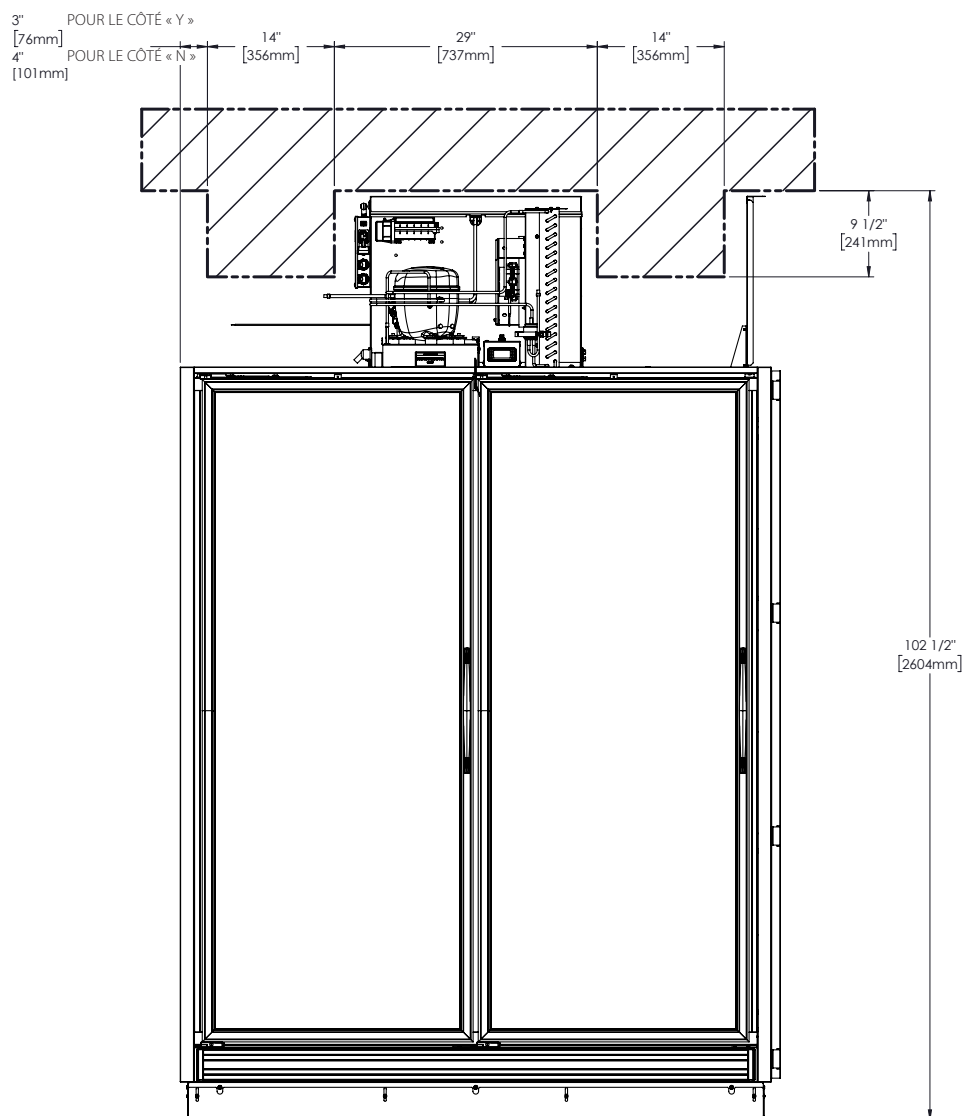

À propos des exigences pour votre appareil et votre installation (suite)

 = emplacement potentiel de la prise murale

Emplacement de la prise TRM3L/TRM3M

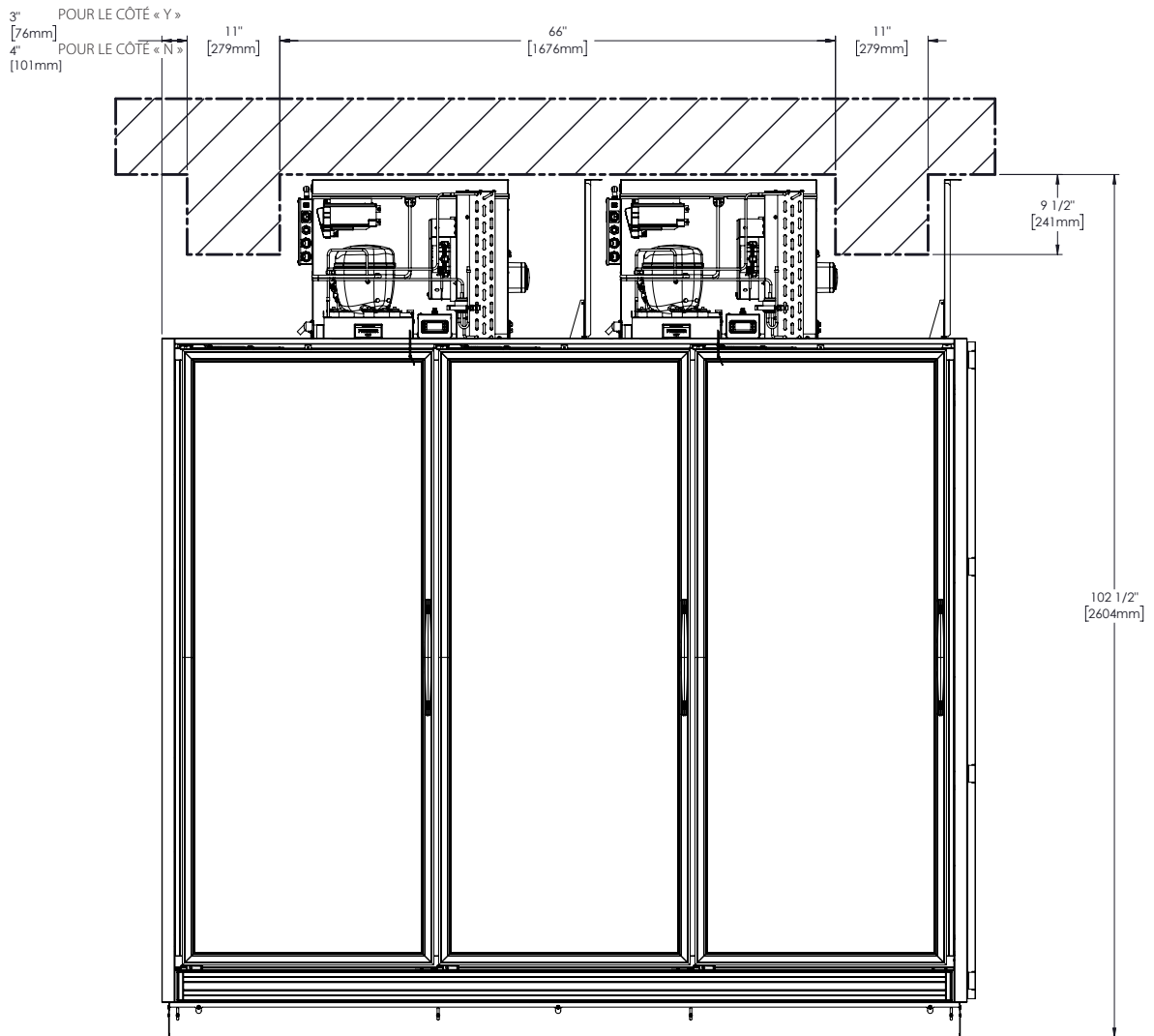

À propos des exigences pour votre appareil et votre installation (suite)

 = emplacement potentiel de la prise murale

Emplacement de la prise TRM4L

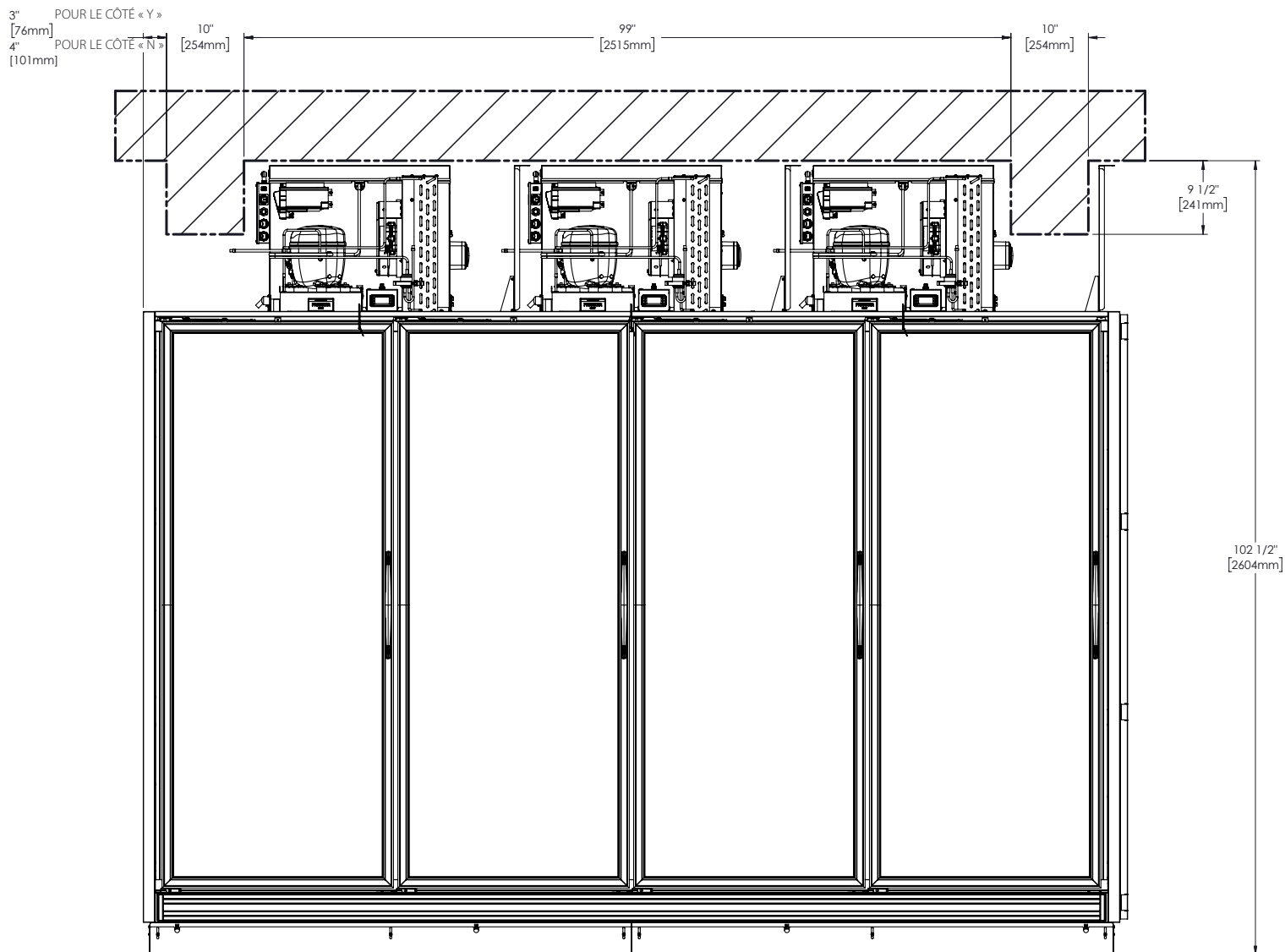

À propos des exigences pour votre appareil et votre installation (suite)

 = emplacement potentiel de la prise murale

Emplacement de la prise TRM4M

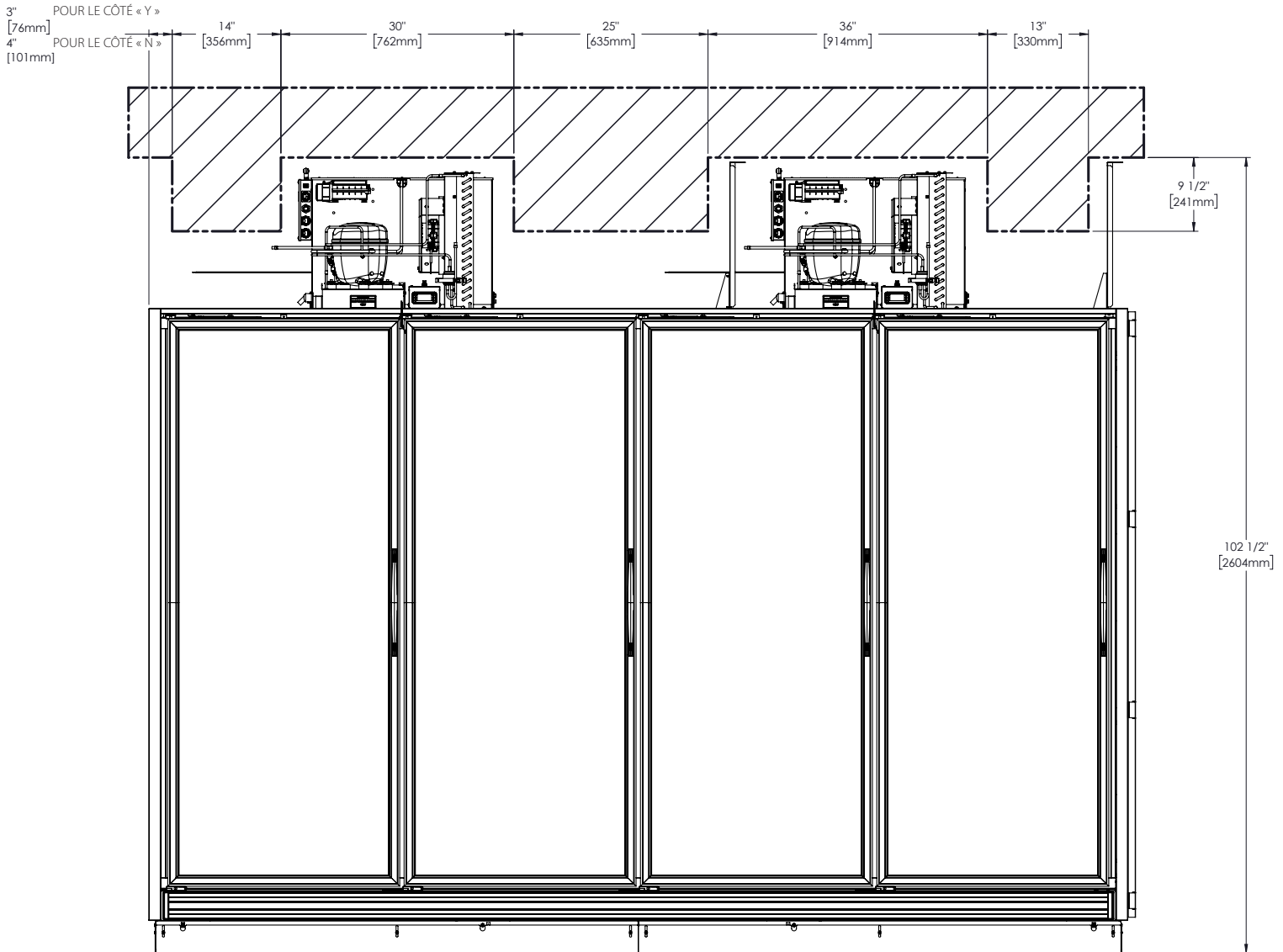

Installation et configuration

Installation et configuration

⚠ AVERTISSEMENT !

Le propriétaire de l'appareil est chargé de réaliser une évaluation des risques en matière d'équipement de protection individuelle (EPI) et de garantir une protection adéquate pendant les interventions de maintenance et de nettoyage.



Utilisez des outils, un équipement de sécurité et un EPI appropriés pendant l'installation et l'entretien.



Bords tranchants ! Faites attention à ne pas vous couper lorsque vous déplacez, installez, nettoyez l'appareil ou procédez à l'entretien et à la maintenance de ce dernier. Faites preuve de prudence lorsque vous intervenez sous l'appareil ou manipulez des composants métalliques. Tenez vos doigts à l'écart des zones de pincement, comme l'espace entre les portes de l'appareil et les appareils environnants. Faites attention en fermant les portes si des enfants sont à proximité.

⚠ AVERTISSEMENT !

Risque de choc électrique ou de brûlure ! La mise hors tension d'un contrôle électronique et le réglage des régulateurs de température sur 0 (position off) ne mettent pas tous les composants hors tension. Débranchez l'appareil ou coupez l'alimentation électrique avant l'installation ou l'entretien.



Risque de basculement ! L'appareil peut présenter un risque de basculement pendant son déballage, son installation ou son déplacement. Appliquez les consignes de sécurité appropriées. L'utilisation de protections anti-basculement permet seulement de limiter (et non d'éliminer) le risque de basculement. Ne permettez jamais aux enfants d'escalader les tiroirs, les portes ou les étagères ou de s'y accrocher.



Risque d'écrasement ou de coupure ! Écartez-vous lors du déballage, de l'installation, du déplacement ou de l'entretien de l'appareil.

Installation et configuration (suite)

Réglage de l'étagère

! ACTION DE L'UTILISATEUR !

! NE RÉGLEZ PAS les étagères AVANT la fin du processus d'installation. Les capuchons et les cylindres en mousse DOIVENT être installés dans les trous des pieds de mise à niveau. Voir fig. 1. Veuillez lire le pack d'installation pour de plus amples détails.

1. Retirez le support d'expédition de l'étagère, les attaches de câble de l'étagère et le ruban adhésif. Voir fig. 2 et 3.
2. Soulevez l'ensemble d'étagères, puis tirez-le vers l'avant. Voir fig. 4.
3. Accrochez l'ensemble d'étagères dans les supports pour les étagères à la hauteur souhaitée.
4. Répétez les étapes 1 à 3 pour les étagères restantes.

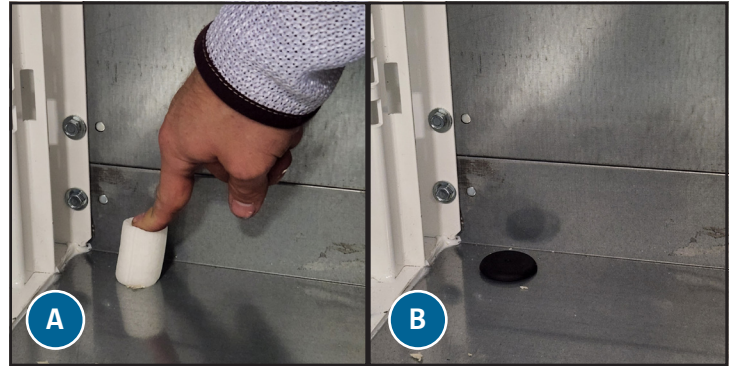

Fig. 1. Boucher (A) un trou des pieds de mise à niveau et le couvrir d'un capuchon (B).

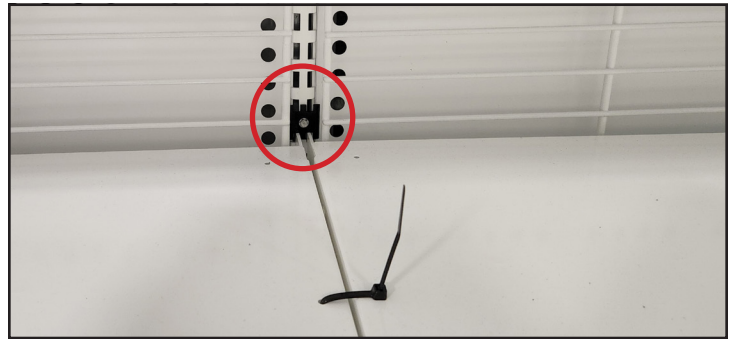

Fig. 2. Emplacement du support d'expédition de l'étagère. Un seul support illustré.



Fig. 3. Attaches de câble de l'étagère et ruban adhésif d'expédition. Les attaches de câble et les rubans adhésifs d'expédition ne sont pas tous illustrés.

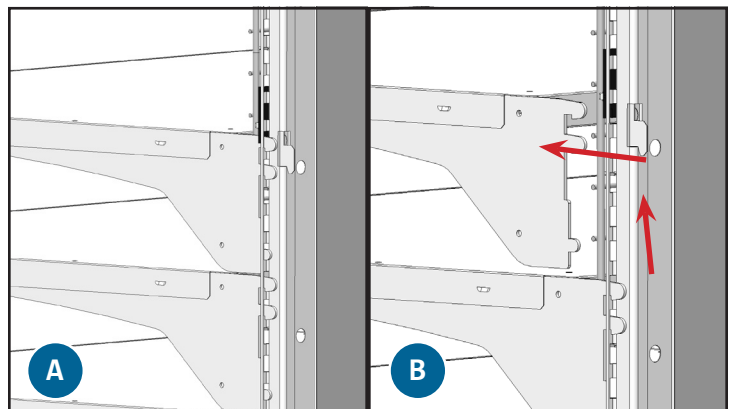

Fig. 4. Soulevez l'étagère et tirez vers l'avant.

Fonctionnement de l'appareil

Fonctionnement de l'appareil

⚠ AVERTISSEMENT – DÉTÉRIORATION !



Le propriétaire est seulement responsable de garantir le maintien de niveaux de température sûrs pour tous les aliments. Le non-respect de cette consigne peut entraîner des produits alimentaires impropres à la consommation. Toute perte ou détérioration des produits à l'intérieur de votre appareil n'est pas couverte par la garantie. En plus de suivre les procédures d'installation recommandées, faites fonctionner l'appareil 24 heures avant de l'utiliser pour vérifier son bon fonctionnement.



Démarrage

! ACTION DE L'UTILISATEUR !



Avant de remplir le réfrigérateur, nous vous recommandons d'utiliser votre appareil TRUE à vide pendant 24 heures pour vérifier son bon fonctionnement. N'oubliez pas que notre garantie d'usine **NE COUVRE PAS** la perte de produit !

- Le compresseur est prêt à fonctionner quand l'appareil est acheté. Tout ce que vous avez à faire, c'est de brancher l'appareil.
- Une bonne circulation de l'air est essentielle à l'intérieur de votre appareil TRUE. Veillez à empêcher les produits d'appuyer contre les côtés ou la paroi arrière et d'entrer dans la zone de 4" (101,6 mm) du logement de l'évaporateur. L'air réfrigéré sortant du serpentin de l'évaporateur doit circuler dans tout l'appareil pour avoir des températures de produit homogènes.
- Des altérations excessives du contrôle peuvent entraîner des difficultés d'entretien. S'il est nécessaire de remplacer le contrôle de la température, veillez à commander la pièce de rechange auprès de votre revendeur TRUE ou un agent de service recommandé.
- Tous les caches et panneaux d'accès doivent être en place et fixés correctement avant de faire fonctionner cet appareil.

Fonctionnement de l'appareil (suite)

Contrôle de la température et emplacement de l'interrupteur d'éclairage

Contrôles électroniques de la température

Dans le carénage avant ; la quantité varie en fonction du modèle

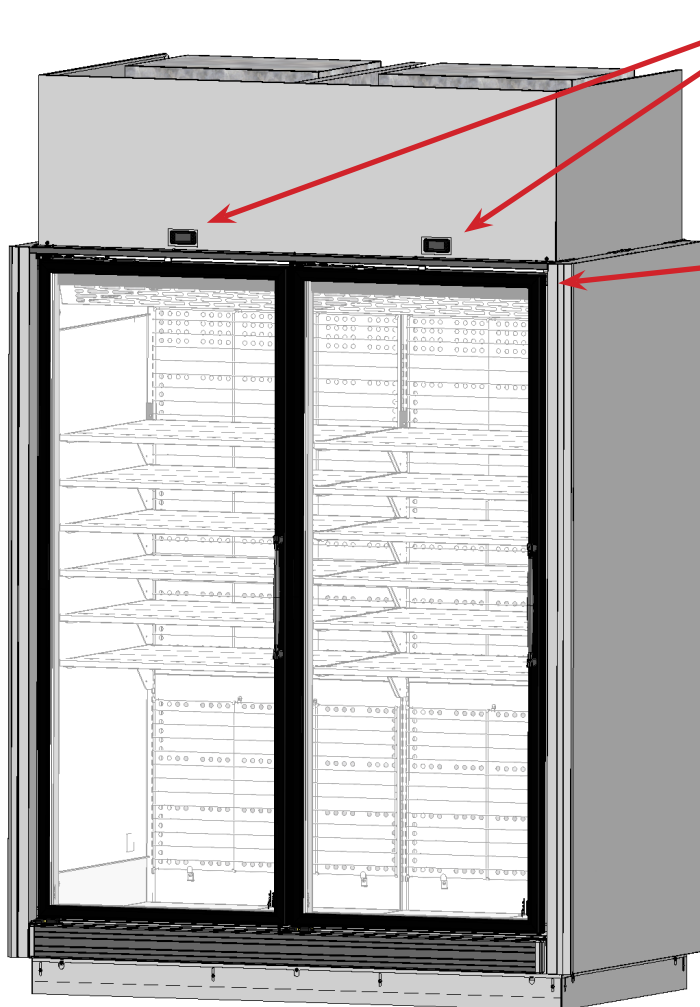

Interrupteur d'éclairage

Dans le plafond avant droit.



Fonctionnement de l'appareil (suite)

Séquence générale de fonctionnement – Appareils de réfrigérateur et de congélateur

! ACTION DE L'UTILISATEUR !



Pour plus d'informations concernant le réglage du contrôle de la température d'un appareil ou la séquence générale de fonctionnement, veuillez consulter notre Réglage du contrôle de la température—Séquence du manuel d'utilisation dans notre bibliothèque de ressources sur le site truemfg.com/service-manuals/sequence-of-operation ou suivez le **code QR**.

Lorsque l'appareil est branché :

- L'éclairage intérieur s'allume sur les modèles de porte en verre (voir « Contrôle de la température et emplacement de l'interrupteur d'éclairage », p. 17).
- Un contrôle électronique avec un écran numérique s'allumera (s'il est installé).
- Il peut y avoir une légère temporisation avant le démarrage du/des ventilateur(s) du compresseur et/ou de l'évaporateur. Elle peut varier en fonction du temps ou de la température qui pourrait résulter d'une opération initiale de dégivrage d'une durée minimale de 6 minutes.
- Le régulateur de température/thermostat peut mettre en marche et à l'arrêt le compresseur en même temps que le(s) ventilateur(s) de l'évaporateur. Chaque appareil requerra un événement de dégivrage pour garantir que le serpentin de l'évaporateur soit exempt de toute formation de givre ou de glace. Une minuterie de décongélation ou un contrôle électronique met en route le dégivrage.

EXCEPTION – Les modèles TSID, TDBD, TCGG et TMW n'ont pas de ventilateur(s) de l'évaporateur.

- Le régulateur de température/thermostat détecte soit la température d'un serpentin de l'évaporateur, soit la température de l'air, PAS la température du produit.
- L'affichage d'un thermomètre analogique, d'un thermomètre numérique ou d'un contrôle électronique peut refléter les variations du cycle de réfrigération des températures hautes et basses, PAS la température du produit. **La méthode la plus précise pour déterminer le fonctionnement de l'appareil est de vérifier la température du produit.**
- Les réfrigérateurs équipés de régulateurs mécaniques de la température procéderont au dégivrage pendant chaque mise hors cycle du compresseur.
- Les congélateurs équipés de régulateurs mécaniques de la température procéderont au dégivrage à une heure donnée définie par la minuterie de décongélation.

EXCEPTION – Les modèles TFM, TDC, THDC et TMW requièrent un dégivrage manuel. La fréquence de ce dégivrage manuel dépendra de l'utilisation de l'appareil et des conditions ambiantes.

- Un contrôle électronique avec un affichage numérique (si installé) indiquera **dEF** pendant le dégivrage.

AVIS > L'affichage peut être légèrement différé avant d'indiquer une température après la fin d'une opération de dégivrage et montrera plutôt **dEF** pendant un cycle de réfrigération.

- Les modèles avec un thermomètre numérique ou analogique peuvent indiquer des températures supérieures à la normale pendant le dégivrage.
- Un réfrigérateur utilisera les ventilateurs de l'évaporateur pour nettoyer le serpentin pendant le dégivrage.

EXCEPTION – Les modèles TSID, TDBD et TCGG n'ont pas de ventilateur(s) de l'évaporateur.

- Un congélateur utilisera des radiateurs pour nettoyer le serpentin de l'évaporateur pendant le dégivrage.

AVIS > Les radiateurs du serpentin de l'évaporateur et du tube de purge ne sont mis sous tension que pendant le dégivrage. Le dégivrage se termine quand une température spécifique du serpentin de l'évaporateur est atteinte ou en fonction d'une durée.

Fonctionnement du contrôle électronique de la température

L É G E N D E D U C O N T R Ô L E D I X E L L X R 7 0 C H



Lecture de l'affichage



Flèche Haut



Compresseur en service



Dégivrage manuel



Flèche Bas



Ventilateur de l'évaporateur en service



Point de consigne



Marche/Veille



Ventilateurs activés



Alarme déclenchée

Définitions des codes d'affichage

dA	Alarme de l'interrupteur de la porte
dEF	Dégivrage en cours
EE	Erreur de date ou de mémoire
HA	Alarme de la température maximale
LA	Alarme de la température minimale
oFF	Contrôleur en veille
P1	Erreur de la sonde du thermostat
P2	Erreur de la sonde de l'évaporateur
P3	Erreur de la sonde auxiliaire
PoF	Le contrôle est verrouillé
Pon	Le contrôle est déverrouillé

Fonctionnement du contrôle électronique de la température (suite)

LÉGENDE DU CONTRÔLE DIXELL XR70CH



- Lecture de l'affichage
- Flèche Haut
- Compresseur en service
- Dégivrage manuel
- Flèche Bas
- Ventilateur de l'évaporateur en service
- Point de consigne
- Marche/Veille
- Ventilateurs activés
- Alarme déclenchée

Verrouillage/déverrouillage du contrôle

Appuyez et maintenez les flèches Haut et Bas enfoncées jusqu'à ce que l'écran affiche **PoF** (verrouillé) ou **Pon** (déverrouillé).

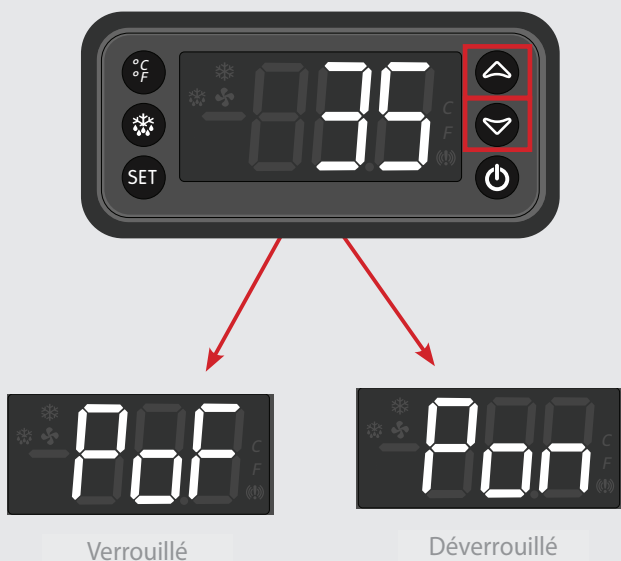

Activation/désactivation du contrôle

⚠ AVERTISSEMENT !



Risque de choc électrique ou de brûlure !
La mise hors tension d'un contrôle électronique et le réglage des régulateurs de température sur 0 (position off) ne mettent pas tous les composants hors tension. Débranchez l'appareil ou coupez l'alimentation électrique avant l'installation ou l'entretien.

L'arrêt du contrôle désactive tous les composants électroniques raccordés au contrôle.

Poussez et maintenez le bouton Marche/arrêt enfoncé jusqu'à ce que l'écran affiche **OFF** (veille) ou la température actuelle de l'appareil (alimenté).



Fonctionnement du contrôle électronique de la température (suite)

LÉGENDE DU CONTRÔLE DIXELL XR70CH



Lecture de l'affichage

Flèche Haut

Compresseur en service

Dégivrage manuel

Flèche Bas

Ventilateur de l'évaporateur en service

Point de consigne

Marche/Veille

Ventilateurs activés

Alarme déclenchée

Vue du point de consigne

La modification du point de consigne permet de régler la température de l'appareil afin de conserver une température optimale des produits.

Appuyez sur le bouton du point de consigne . L'écran affiche le point de consigne actuel.



Modification du point de consigne

1. Avec le contrôle déverrouillé, appuyez et maintenez le bouton du point de consigne enfoncé pendant au moins deux (2) secondes. L'écran affiche le point de consigne actuel avec **C** ou **F** clignotant.



2. Avec les touches de flèche Haut ou Bas , réglez le point de consigne.



Démarrage du dégivrage manuel

Un dégivrage manuel élimine le givre et le gel accumulés sur le serpentin de l'évaporateur. Le dégivrage ne s'achève qu'une fois qu'une température ou une durée pré-réglée spécifique est atteinte.

Avec le contrôle déverrouillé, appuyez et maintenez le bouton de dégivrage enfoncé jusqu'à ce que l'écran affiche **dEF**.



Fonctionnement du contrôle électronique de la température (suite)

LÉGENDE DU CONTRÔLE DIXELL XR70CH

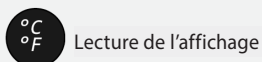

Lecture de l'affichage



Flèche Haut



Compresseur en service



Dégivrage manuel



Flèche Bas



Ventilateur de l'évaporateur en service



Ventilateurs activés



Point de consigne



Marche/Veille



Alarme déclenchée

Modification de l'affichage de l'écran

L'écran peut afficher la température soit en Fahrenheit, soit en Celsius.

Appuyez et maintenez le bouton de lecture de l'affichage  enfoncé pour modifier le système de mesure.



Fonctionnement du contrôle électronique de la température (suite)

LÉGENDE DU CONTRÔLE DIXELL XR70CH



- Lecture de l'affichage
- Flèche Haut
- Compresseur en service
- Dégivrage manuel
- Flèche Bas
- Ventilateur de l'évaporateur en service
- Point de consigne
- Marche/Veille
- Ventilateurs activés
- Alarme déclenchée

Modification de l'affichage des températures de la sonde

Suivez les instructions pour modifier la température de la sonde affichée par l'écran.

- P1 : Température ambiante
- P2 : Température du serpentin

1. Avec l'affichage verrouillé, appuyez et maintenez le bouton du point de consigne **SET** et la flèche Bas enfoncés jusqu'à ce que l'écran affiche **HY**. Relâchez les boutons.



2. Appuyez sur la flèche Bas jusqu'à ce que **Lod** s'affiche à l'écran.



3. Appuyez sur le bouton du point de consigne. L'écran montrera la sonde actuellement affichée.



4. Appuyez sur les flèches Haut ou Bas pour modifier la sonde affichée.







5. Appuyez sur le bouton du point de consigne pour sauvegarder le nouveau réglage. Attendez jusqu'à ce que l'écran affiche la température actuelle.





Maintenance et entretien

Maintenance et entretien

⚠ AVERTISSEMENT !

	<ul style="list-style-type: none"> • Seuls des techniciens qualifiés sont habilités à installer et à entretenir l'appareil. Pour vous aider à trouver un technicien qualifié, veuillez consulter notre localisateur d'entreprises de maintenance à l'adresse truemfg.com/support/service-locator. • Coupez et verrouillez tous les services collectifs (gaz, électricité, eau) conformément aux pratiques en vigueur pendant la maintenance ou l'entretien.
  	<p>Le propriétaire de l'appareil est chargé de réaliser une évaluation des risques en matière d'équipement de protection individuelle (EPI) et de garantir une protection adéquate pendant les interventions de maintenance et de nettoyage.</p> <p>Utilisez des outils, un équipement de sécurité et un EPI appropriés pendant l'installation et l'entretien.</p>
	<p>Bords tranchants !</p> <ul style="list-style-type: none"> • Faites attention à ne pas vous couper lorsque vous déplacez, installez, nettoyez, entretenez et procédez à la maintenance de la machine à glaçons. Faites preuve de prudence lorsque vous intervenez sous la machine à glaçons ou manipulez des composants métalliques. • Éloignez-vous des zones de pincement, comme l'espace entre les portes de l'appareil et le mobilier environnant. Faites attention en fermant les portes si des enfants sont à proximité.

⚠ AVERTISSEMENT !

	<p>Risque de choc électrique ou de brûlure !</p> <ul style="list-style-type: none"> • La mise hors tension d'un contrôle électronique et le réglage des régulateurs de température sur 0 (position off) NE METTENT PAS tous les composants hors tension. Débranchez l'appareil ou coupez l'alimentation électrique avant l'installation ou l'entretien. • NE NETTOYEZ PAS l'appareil avec un nettoyeur à haute pression ou un tuyau.
	<p>Réfrigérant/isolation utilisé(e) inflammable ! Faites faire l'entretien de votre unité par un prestataire agréé afin de minimiser les risques d'embrasement dus à des pièces défectueuses ou à un mauvais entretien et pour garantir la santé et la sécurité de l'opérateur.</p>
	<p>Risque d'écrasement ou de coupure ! Écartez-vous lors du déballage, de l'installation, du déplacement ou de l'entretien de l'appareil.</p>
	<p>Surfaces glissantes ! L'humidité provenant d'une évacuation incorrecte peut créer des surfaces glissantes à proximité de l'appareil. Il est de votre responsabilité d'avertir immédiatement vos clients et de sécher la surface glissante. Toutes les zones où le sol est humide doivent être identifiées par un panneau « sol glissant ».</p>

Maintenance et entretien (suite)

! ACTION DE L'UTILISATEUR !



- Pour obtenir des instructions d'entretien supplémentaires, veuillez consulter le centre média à l'adresse truemfg.com.
- Tous les réglages de l'appareil doivent être faits **APRÈS** qu'il ait été vérifié que l'appareil était de niveau et correctement supporté.

! AVIS !



Le propriétaire de l'appareil est responsable de la maintenance de l'appareil telle que décrite dans le manuel d'installation. L'entretien quotidien et les interventions de maintenance ne sont pas couverts par la garantie TRUE.

Remplacement des composants

- Remplacez les composants par des composants d'origine (OEM) comme ceux indiqués dans la fig. 1. Les pièces d'origine minimisent les risques d'embrassement dus à des pièces défectueuses. L'utilisation de composants non d'origine peut entraîner l'annulation de la garantie TRUE.
- Faites faire l'entretien de votre unité par un prestataire agréé afin de minimiser les risques d'embrassement dus à des pièces défectueuses ou à un mauvais entretien et pour garantir la santé et la sécurité de l'opérateur.



Fig. 1. Exemple de pièces d'origine.

Maintenance et entretien (suite)

Maintenance recommandée

Reportez-vous aux interventions de maintenance et aux fréquences recommandées ci-dessous. En fonction de votre installation, certaines interventions devront peut-être être effectuées plus fréquemment.

Interventions de maintenance	Tous les mois	Tous les trimestres	Tous les ans
Vérifiez que l'appareil maintient bien la température des produits.	X	X	X
Inspectez le cordon d'alimentation pour rechercher d'éventuels dommages ; en cas de dommage, remplacez-le immédiatement.	X	X	X
Vérifiez que le cordon d'alimentation est bien branché dans la prise murale.			X
Inspectez l'état général de l'appareil et de ses composants (comme les roulettes, les portes et les charnières).	X	X	X
Vérifiez le bon fonctionnement de toutes les pièces mobiles (comme le moteur des ventilateurs, les portes et les cordons de porte).			X
Vérifiez l'état physique de tous les joints, vérifiez que les joints sont bien étanches.		X	X
Inspectez les lampes, les raccords des douilles, les modules LED et les raccords des modules LED.	X	X	X
Vérifiez l'arrière de tous les serpentins du condenseur (avant et arrière) pour rechercher de la poussière et des débris ; le cas échéant, éliminez les débris.	X	X	X
Vérifiez l'état physique de tous les serpentins du condenseur et de l'évaporateur ; redressez les ailettes des serpentins si nécessaire.		X	X
Vérifiez tous les serpentins de l'évaporateur pour rechercher de la poussière et des débris ; le cas échéant, éliminez les débris.		X	X
Vérifiez que la conduite d'évacuation est exempte de débris.		X	X

Maintenance et entretien (suite)

Nettoyage du serpentin du condenseur

⚠ AVERTISSEMENT !



Le propriétaire de l'appareil est chargé de réaliser une évaluation des risques en matière d'équipement de protection individuelle (EPI) et de garantir une protection adéquate pendant les interventions de maintenance et de nettoyage.



Utilisez des outils, un équipement de sécurité et un EPI appropriés pendant l'installation et l'entretien.



Risque de choc électrique ou de brûlure !

- Débranchez l'appareil ou coupez l'alimentation électrique avant l'installation ou l'entretien.
- **NE NETTOYEZ PAS** l'appareil avec un nettoyeur à haute pression ou un tuyau.



Bords tranchants ! Les ailettes des serpentins sont tranchantes et les composants métalliques peuvent avoir des bords tranchants. Faites attention à ne pas vous couper lorsque vous déplacez, installez, nettoyez l'appareil ou procédez à l'entretien et à la maintenance de celui-ci.



Risque de lésion oculaire ! La poussière en suspension et les débris peuvent causer des lésions oculaires. Protection oculaire recommandée.

ⓘ AVIS !



Le nettoyage du serpentin du condensateur n'est pas couvert par la garantie !

OUTILS NÉCESSAIRES

Les outils nécessaires comprennent (sans forcément s'y limiter) les éléments suivants :

- Échelle [> 6' (1,8 m)]
- Protection oculaire
- Gants
- Tournevis Phillips ou tournevis cruciforme
- Brosse à soies dures
- Lampe torche
- Réservoir d'air comprimé
- Aspirateur
- Perceuse (facultatif)

Maintenance et entretien (suite)

Nettoyage du serpentin du condenseur (suite)

PROCÉDURE

1. Débranchez l'unité ou coupez l'alimentation électrique.
2. Retirez le(s) carénage(s) avant. Voir fig. 1.

AVIS > Les carénages avant sont joints sur les UNITÉS À QUATRE SECTIONS. Voir fig. 2.
3. À l'aide d'une brosse à soies dures, nettoyez soigneusement la saleté accumulée sur les ailettes du serpentin du condenseur avant. Voir fig. 3.
4. Une fois la saleté retirée de la surface du serpentin, utilisez une lampe torche pour vérifier que vous voyez à travers le serpentin et observez la rotation des lames du ventilateur du condenseur. Voir fig. 4.
5. Si la vue est dégagée, aspirez toutes les saletés entourant la zone de l'unité de condensation, remettez le(s) carénage(s) avant en place, rétablissez ensuite l'électricité et vérifiez le fonctionnement.
6. Si la vue est toujours obstruée par de la saleté, passez à l'étape suivante.
7. Soufflez doucement de l'air comprimé ou du CO₂ dans le serpentin jusqu'à ce qu'il soit nettoyé.
8. Aspirez avec soin toute saleté autour de la zone de l'unité de condensation.
9. Remettez le(s) carénage(s) avant en place et l'unité sous tension et vérifiez le bon fonctionnement.

INFORMATIONS SUPPLÉMENTAIRES

Si vous avez la moindre question, veuillez contacter votre Service à la clientèle local de TRUE Manufacturing. Regardez le capot avant pour connaître les emplacements et les coordonnées.

- **NE PLACEZ AUCUN** matériau filtrant devant le serpentin de condensation.

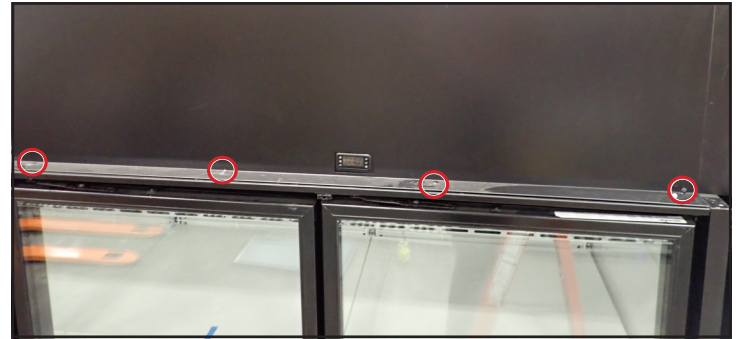

Fig. 1. Emplacements des vis du carénage avant.

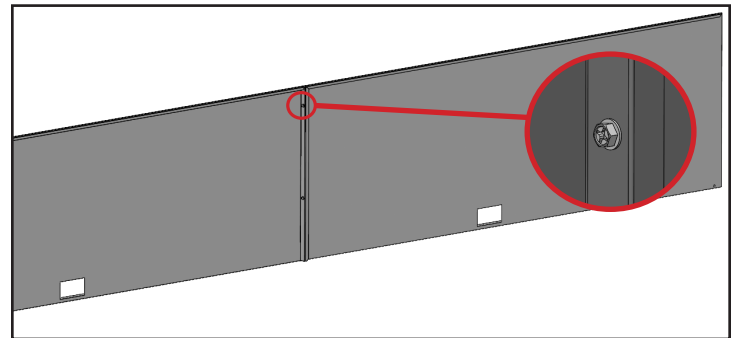

Fig. 2. Carénages avant joints.

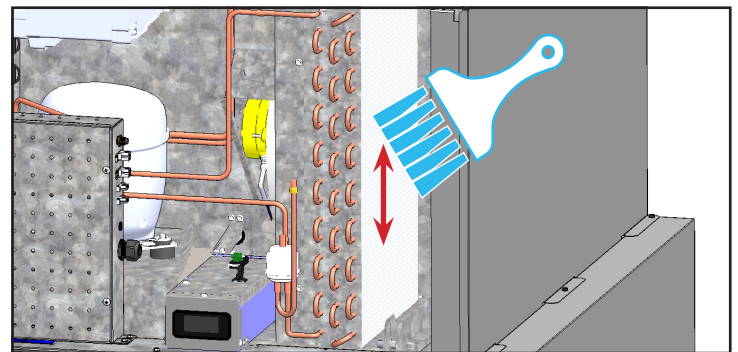

Fig. 3. Ne brossez jamais en travers des ailettes des serpentins.

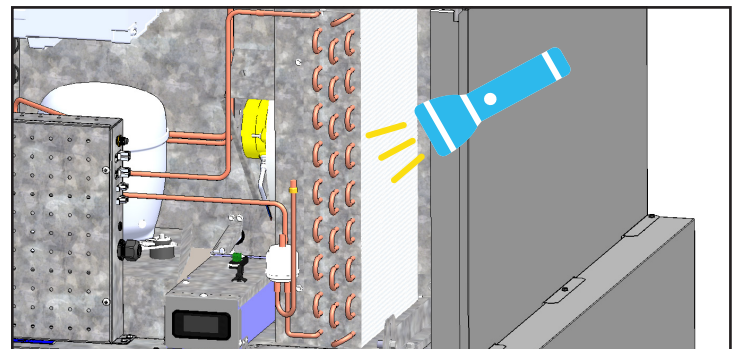





Fig. 4. Vérifiez que toutes les obstructions ont bien été éliminées.

Maintenance et entretien (suite)

Entretien et nettoyage général des surfaces

⚠ AVERTISSEMENT !

	<p>Risque de choc électrique ou d'incendie ! NE NETTOYEZ PAS l'appareil avec un nettoyeur à haute pression ou un tuyau.</p>
	<p>Surfaces glissantes ! L'humidité provenant d'une évacuation incorrecte peut créer des surfaces glissantes à proximité de l'appareil. Il est de votre responsabilité d'avertir immédiatement vos clients et de sécher la surface glissante. Toutes les zones où le sol est humide doivent être identifiées par un panneau « sol glissant ».</p>
	<p>Le propriétaire de l'appareil est chargé de réaliser une évaluation des risques en matière d'équipement de protection individuelle (EPI) et de garantir une protection adéquate pendant les interventions de maintenance et de nettoyage.</p> <p>Utilisez des outils, un équipement de sécurité et un EPI appropriés pendant l'installation et l'entretien.</p>

Joint

- Nettoyez les joints à l'eau chaude savonneuse.
- **N'UTILISEZ PAS** d'outils tranchants ou de couteaux pour gratter un joint.
- Évitez les produits de nettoyage en profondeur.

Intérieur

- Nettoyez les surfaces intérieures avec une solution douce à base de bicarbonate de soude et d'eau afin de limiter l'odeur ; **N'UTILISEZ PAS** de produits nettoyants corrosifs ou abrasifs.
- Pour le nettoyage des parties en plastique ou thermolaquées, utilisez de l'eau savonneuse ; **N'UTILISEZ PAS** de produits nettoyants pour acier inoxydable ou autres solvants similaires.

Extérieur

- Pour le nettoyage des parties en plastique ou thermolaquées, utilisez de l'eau savonneuse ; **N'UTILISEZ PAS** de produits nettoyants pour acier inoxydable ou autres solvants similaires.
- **NE NETTOYEZ PAS** de l'acier inoxydable avec de la laine d'acier ou des produits abrasifs. **N'UTILISEZ PAS** de détergents ou de dégraissants contenant des chlorures ou des phosphates.

Maintenance et entretien (suite)

Entretien et nettoyage de l'acier inoxydable

❗ ACTION REQUISE DE LA PART DE L'UTILISATEUR



N'UTILISEZ PAS de laine d'acier, de produits abrasifs ou à base de chlore pour nettoyer les surfaces en acier inoxydable.

Ennemis de l'acier inoxydable

Trois points fondamentaux sont susceptibles d'affecter la couche de passivité de l'acier inoxydable, permettant ainsi à la corrosion de se former.

- Les rayures causées par les brosses métalliques, les grattoirs, les tampons en acier et autres articles peuvent être abrasives pour la surface de l'acier inoxydable.
- Les dépôts laissés sur votre acier inoxydable peuvent laisser des taches. En fonction d'où vous vivez, l'eau peut être dure ou douce. Une eau dure peut laisser des taches. Une eau dure chauffée peut laisser des dépôts si elle n'est pas nettoyée assez rapidement. Ces dépôts peuvent entraîner la dégradation de la couche passive et faire rouiller votre acier inoxydable. Tous les dépôts laissés par la préparation ou le service des aliments doivent être enlevés dès que possible.
- Les chlorures qui sont présents dans le sel de table, les aliments et l'eau ainsi que dans les nettoyants ménagers et industriels. C'est le pire type de chlorures à utiliser sur de l'acier inoxydable.

Nettoyage et restauration de l'acier inoxydable

Les produits utilisés pour nettoyer l'acier inoxydable doivent être exempts de phosphates, de chlore, de chlorure et d'ammoniac.

TRUE propose un nettoyant et polish respectueux de l'environnement dans sa boutique True disponible à l'adresse store.trueresidential.com/products/stainless-steel-clean-polish-kit.

Appareil et matériel hardware peints personnalisés

Pour les portes et autres surfaces peintes, utilisez une solution douce à base de savon et d'eau, ainsi qu'un chiffon en microfibre doux.

Maintenance et entretien (suite)

8 conseils pour éviter la rouille sur l'acier inoxydable

Maintien de la propreté de votre équipement

Évitez l'accumulation de taches dures en nettoyant fréquemment. Utilisez des produits nettoyants à la concentration recommandée (chlorés alcalins ou non chlorés).

Utilisation des outils de nettoyage corrects

Utilisez des outils non abrasifs pour nettoyer vos produits en acier inoxydable. La couche passive de l'acier inoxydable ne sera pas endommagée par les chiffons doux et les tampons à récurer en plastique.

Nettoyage le long des lignes de polissage

Des lignes de polissage (le « grain ») sont visibles sur certains aciers inoxydables. Frottez toujours parallèlement aux lignes de polissage quand elles sont visibles. Utilisez un tampon à récurer en plastique ou un chiffon doux si vous ne pouvez pas voir le grain.

Utilisez des nettoyeurs alcalins, alcalins chlorés ou non chlorés

Si de nombreux nettoyeurs traditionnels comportent des chlorures, l'industrie offre un choix toujours croissant de nettoyeurs sans chlorure. Si vous n'êtes pas sûr de la teneur en chlorure de votre nettoyeur, contactez votre fournisseur. Si le fabricant vous informe que votre nettoyeur actuel contient des chlorures, demandez une alternative. Évitez les nettoyeurs contenant des sels quaternaires, car ils peuvent attaquer l'acier inoxydable et causer des piqûres et de la rouille.

Rinçage

En cas d'utilisation de nettoyeurs chlorés, rincez et essuyez immédiatement. Il est préférable d'essuyer le plus rapidement possible l'eau et les produits de nettoyage stagnants. Laissez les équipements en acier inoxydable sécher à l'air. L'oxygène aide à maintenir le film de passivité sur l'acier inoxydable.

N'utilisez jamais d'acide hydrochlorique (acide muriatique) sur l'acier inoxydable.

Même dilué, l'acide hydrochlorique peut entraîner de la corrosion, des piqûres et de la fissuration par corrosion sous contrainte de l'acier inoxydable.

Traitement de l'eau

Pour réduire les dépôts, adoucissez l'eau si possible. L'installation de certains filtres peut éliminer les éléments corrosifs et désagréables. Des sels dans un adoucisseur d'eau bien entretenu peuvent également vous être utiles. Contactez un spécialiste en traitement si vous n'êtes pas certain du traitement approprié de l'eau.

Restauration régulière et passivité de l'acier inoxydable

Les oxydes de chrome protecteurs à la surface de l'acier inoxydable lui donnent ses propriétés inoxydables. Si ces oxydes sont éliminés par un décapage ou par une réaction à des produits chimiques nocifs, le fer dans l'acier sera exposé et peut commencer à s'oxyder ou à rouiller. La passivation est un processus chimique qui supprime le fer libre et d'autres contaminants de la surface de l'acier inoxydable, permettant aux oxydes de chrome protecteurs de se reformer.

Maintenance et entretien (suite)

Réglages de la porte et inversion

Vérifiez l'alignement et le fonctionnement de la porte avant de régler l'alignement ou la tension.

Réglage de l'alignement

⚠ AVIS !

!

Avant de régler les portes en bas, veuillez à enlever la plaque d'expédition de la porte ! Remettez en place les vis de la plaque d'expédition de la porte. Voir fig. 1 et 2.

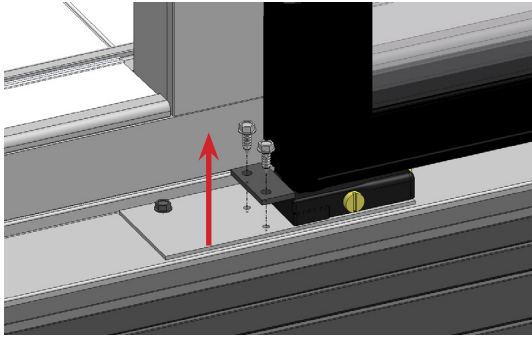

Fig. 1. Retirez la plaque d'expédition de la porte.

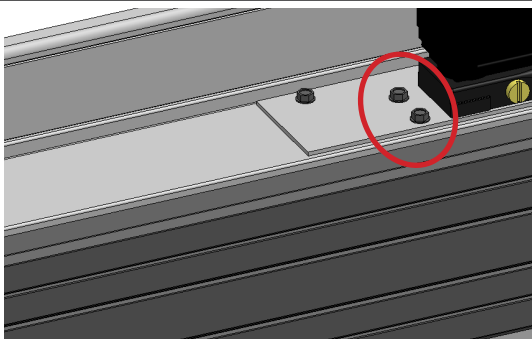

Fig. 2. Remettez en place les vis de la plaque d'expédition de la porte.

Réglage de la tension

Les portes devraient se fermer automatiquement lorsqu'elles sont ouvertes de 50,8-76,2 mm (2-3").

Tournez la vis de réglage de la tension de la porte pour régler la tension de la porte. Voir fig. 4.

- Tour dans le sens des aiguilles d'une montre : baisse de la tension de la porte
- Tour dans le sens inverse des aiguilles d'une montre : augmentation de la tension de la porte



Fig. 4. Emplacement de la vis de réglage de la tension de la porte en bas de la porte.

Tournez la vis de réglage de l'alignement de la porte pour régler l'alignement de la porte. Voir fig. 3.

- Tour dans le sens des aiguilles d'une montre : réglage des portes en bas
- Tour dans le sens inverse des aiguilles d'une montre : réglage des portes en haut



Fig. 3. Emplacement de la vis de réglage de l'alignement de la porte en bas de la porte.

Maintenance et entretien (suite)

Dépose

⚠ AVERTISSEMENT !



Assistance recommandée ! Le poids de la porte est supérieur à 22,7 kg (50 lb). Ne soulevez pas ou ne soutenez pas la porte en la tenant par la poignée.



Risque d'écrasement ou de coupure ! Les portes sont lourdes. Soyez prêt à supporter le poids de la porte pendant la dépose. Ne soulevez pas ou ne soutenez pas la porte en la tenant par la poignée.

OUTILS NÉCESSAIRES

Les outils nécessaires comprennent (sans s'y limiter) les éléments suivants :

- Tournevis Phillips ou tournevis cruciforme
- Pinces à bec long
- Perceuse (facultatif)

PROCÉDURE

1. Éliminez la tension de la porte. Consultez la section « Réglage de la tension » (p. 33).
2. Détachez de l'appareil le support de maintien en position ouverte. Voir fig. 5.
3. Détachez de l'appareil le haut de la porte.

AVIS > Soyez prêt à supporter le poids de la porte.

- a. Ouvrez la porte à environ 70°.
 - b. À l'aide de pinces à bec long, comprimez la goupille de charnière (voir fig. 6).
 - c. Tout en comprimant la goupille de charnière, éloignez délicatement de l'appareil le haut de la porte en tirant dessus.
4. Soulevez la porte (par le cadre) de la charnière inférieure. Mettez prudemment la porte de côté.
 - Ne soulevez pas la porte en la tenant par la poignée.
 - Quand la porte est soulevée, la tige de torsion peut rester dans le trou du torque master. Si tel est le cas, un assistant sort la tige de torsion du trou en la soulevant. Voir fig. 7.



Fig. 5. Emplacement du support d'expédition de l'étagère. Un seul support illustré.

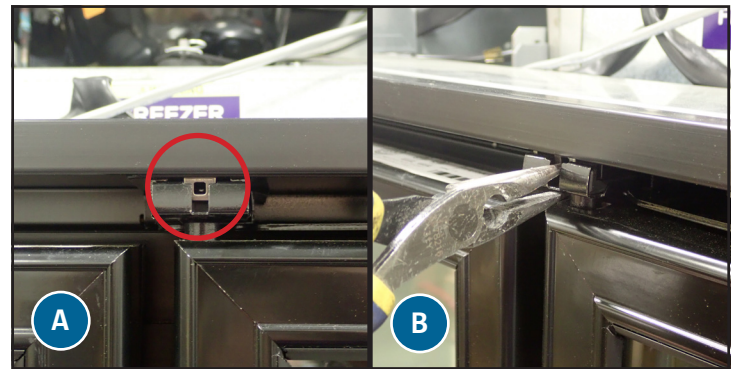

Fig. 6. Goupille de charnière sur le haut de la porte (A). Compression de la goupille de charnière (B).



Fig. 7. Un assistant soulevant la tige de torsion du trou du torque master pendant que le technicien soulève la porte.

Maintenance et entretien (suite)

INSTALLATION

⚠ AVERTISSEMENT !



Assistance recommandée ! Le poids de la porte est supérieur à 22,7 kg (50 lb). Ne soulevez pas ou ne soutenez pas la porte en la tenant par la poignée.



Risque d'écrasement ou de coupure ! Les portes sont lourdes. Soyez prêt à supporter le poids de la porte pendant la dépose. Ne soulevez pas ou ne soutenez pas la porte en la tenant par la poignée.

OUTILS NÉCESSAIRES

Les outils nécessaires comprennent (sans s'y limiter) les éléments suivants :

- Tournevis Phillips ou tournevis cruciforme
- Marteau en caoutchouc (possible)
- Perceuse (facultatif)

PROCÉDURE

1. Soulevez la porte (par le cadre) et placez-la dans le trou du torque master. Veillez à ce que la porte soit complètement logée.

AVIS > Ne soulevez pas la porte en la tenant par la poignée.

2. Maintenez la porte à la perpendiculaire de l'appareil.
3. Alignez la goupille de charnière (voir fig. 8). Poussez ensuite le haut de la porte vers l'appareil jusqu'à ce que la goupille de charnière s'enclenche en position.

AVIS > Un marteau en caoutchouc peut être nécessaire pour bien mettre en place la goupille de charnière.

4. Vérifiez que la goupille de charnière maintient la porte en toute sécurité. Tirez la porte vers le bas.
5. Posez le support de maintien en position ouverte sur l'appareil. Voir fig. 9.
6. Ajoutez la tension de la porte jusqu'à ce que cette dernière se ferme doucement d'elle-même de 50,8-76,2 mm (2-3"). Consultez la section « Réglage de la tension » (p. 33).
7. Vérifiez l'alignement de la porte. Ajustez cet alignement si nécessaire. Consultez la section « Réglage de l'alignement » (p. 33).

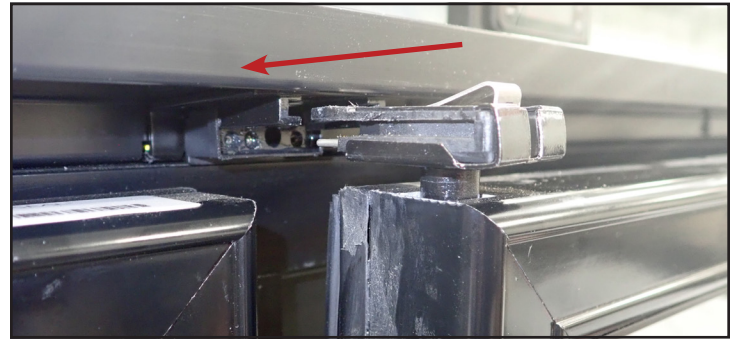

Fig. 8. Alignez la goupille de charnière.



Fig. 9. Maintenez l'emplacement de la vis des supports sur haut de la porte.

Maintenance et entretien (suite)

Inversion

⚠ AVERTISSEMENT !



Assistance recommandée ! Le poids de la porte est supérieur à 22,7 kg (50 lb). Ne soulevez pas ou ne soutenez pas la porte en la tenant par la poignée.



Risque d'écrasement ou de coupure ! Les portes sont lourdes. Soyez prêt à supporter le poids de la porte pendant la dépose. Ne soulevez pas ou ne soutenez pas la porte en la tenant par la poignée.

ⓘ AVIS !



Seules les portes les plus à droite sur les côtés N peuvent être inversées. Consultez le nom complet de votre modèle.

Seules les portes de congélateur contiennent des fils.

OUTILS NÉCESSAIRES

Les outils nécessaires comprennent (sans s'y limiter) les éléments suivants :

- Tournevis Phillips ou tournevis cruciforme
- Pincettes à bec long
- Clé à douille 7/16"
- Couteau à mastic
- Visseuse à tête hexagonale 1/4"
- Perceuse (facultatif)

PROCÉDURE

1. Trouvez la plaque de recharge du torque master et la plaque du couvercle dans l'emballage intérieur avec les outils de mise à niveau. Voir fig. 10. Mettez de côté.
2. Déposez la porte. Reportez-vous à la section « Dépose » (p. 34).
3. Posez délicatement la porte retirée côté poignée par terre.
4. Inversez la porte.
 - a. Retirez le cache-câble du côté de la porte. Voir fig. 11.
 - b. Le cas échéant, débranchez les fils de la goupille de charnière. Voir fig. 12 et 13.
 - c. Retirez la goupille de charnière.
 - d. Retirez délicatement la tige de torsion.

AVIS >

 Pour pouvoir retirer la tige de torsion, il faut éventuellement tourner légèrement la tige afin d'accéder au capuchon de la tige de torsion de manière à dégager la porte. Voir fig. 14.
 - e. Posez la tige de torsion sur le côté opposé.

f. Posez la goupille de charnière sur le côté opposé. Le cas échéant, branchez les fils de la goupille de charnière comme suit :

- **Goupille de charnière blanche** vers **porte blanche**
- **Goupille de charnière rouge** vers **porte noire**
- **Terre** vers **porte**

g. Remettez en place le cache-câbles.

h. Retirez le support de maintien en position ouverte.

i. Retirez le capuchon en plastique. Voir fig. 15

j. Inversez les emplacements du support de maintien en position ouverte et du capuchon en plastique.

AVIS > Le support de maintien en position ouverte doit être posé avec le côté convexe tourné vers la porte.

k. Déplacez l'ensemble de l'aimant vers le côté opposé.

AVIS > Les trous de l'ensemble de l'aimant sont prépercés.

5. Le cas échéant, déplacez la prise de la goupille de charnière vers le côté opposé. Voir fig. 16.

6. Le cas échéant, déplacez le couvercle de la goupille de charnière vers le côté opposé. Voir fig. 17.

7. Retirez l'ensemble du torque master et le couvercle existant. Voir fig. 18.

8. Déplacez le torque master vers la plaque de recharge du torque master. Voir fig. 19.

9. Posez le couvercle de recharge et l'ensemble de recharge du torque master sur les côtés opposés.

AVIS > Veillez à poser l'ensemble de recharge du torque master avec la vis de réglage de l'alignement dévissée. Voir fig. 20.

10. Posez la porte inversée. Reportez-vous à la section « Installation » (p. 35).

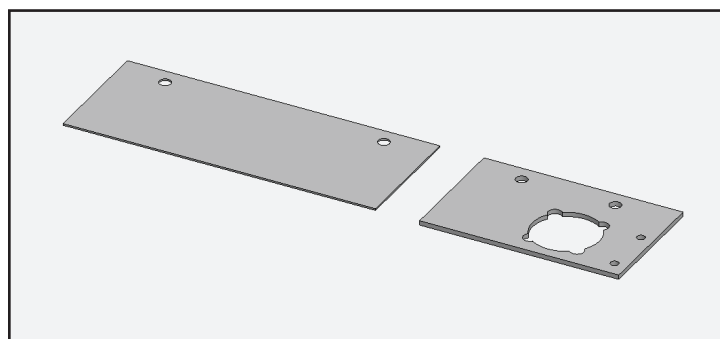

Fig. 10. Plaque de couvercle et plaque du torque master. Situées dans l'emballage intérieur avec les outils de mise à niveau.

Maintenance et entretien (suite)

Inversion (suite)



Fig. 11. Cache-câbles situé sur le côté charnières de la porte au centre.

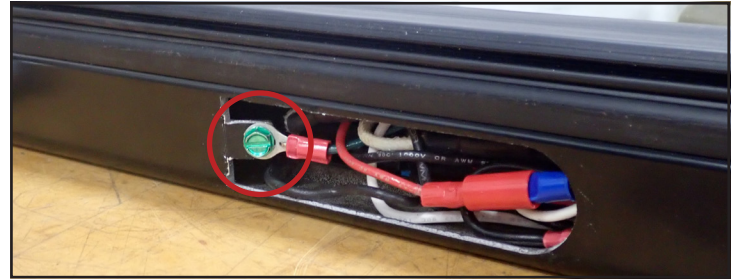

Fig. 12. Emplacement de la vis de mise à la terre de la goupille de charnière.

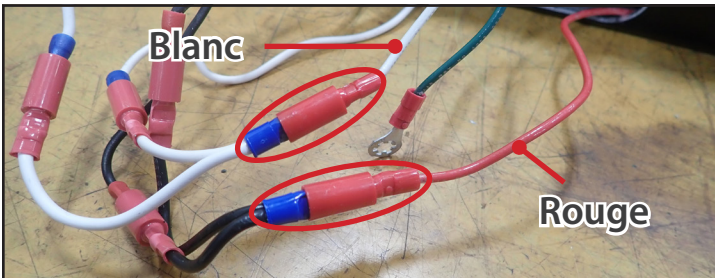

Fig. 13. Connecteurs de câbles de la goupille de charnière.



Fig. 14. Capuchon de la tige de torsion.



Fig. 15. Capuchon en plastique dans la partie inférieure de la porte.

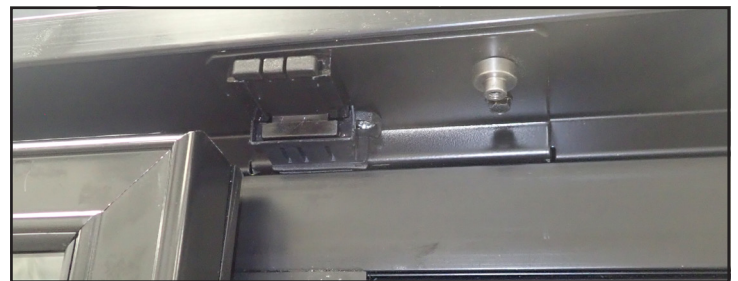

Fig. 16. Prise de la goupille de charnière posée sur le côté opposé.

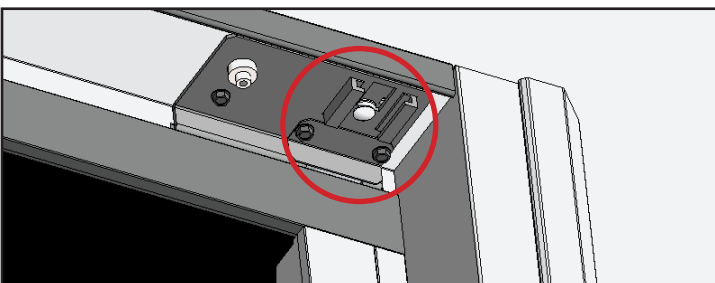

Fig. 17. Couvercle de la goupille de charnière situé sur le côté supérieur droit de l'appareil.



Fig. 18. Emplacements d'origine de l'ensemble torque master et du couvercle.

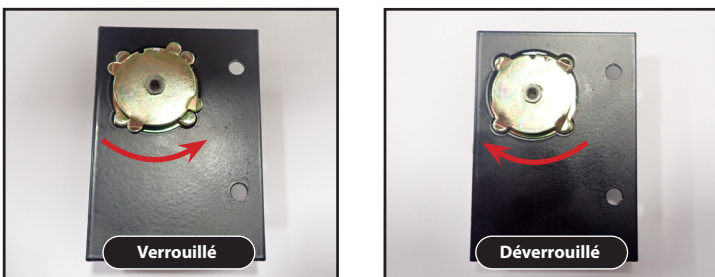

Fig. 19. Déplacez le torque master vers la plaque de rechange. Tournez dans le sens des aiguilles d'une montre pour verrouiller ; dans le sens inverse des aiguilles d'une montre pour déverrouiller. Tournez dans le sens des aiguilles d'une montre pour verrouiller ; dans le sens inverse des aiguilles d'une montre pour déverrouiller.

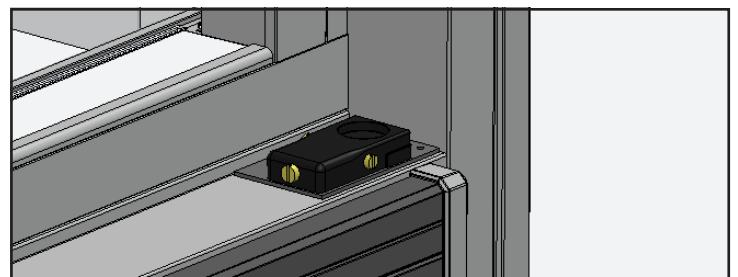







Fig. 20. Ensemble de rechange du torque master posé correctement.



Accessoires en option (non inclus)

Accessoires en option (non inclus)

⚠ AVERTISSEMENT !

	<ul style="list-style-type: none"> • Seuls des techniciens qualifiés sont habilités à installer et à entretenir l'appareil. Pour vous aider à trouver un technicien qualifié, veuillez consulter notre localisateur d'entreprises de maintenance à l'adresse truemfg.com/support/service-locator. • Coupez et verrouillez tous les services collectifs (gaz, électricité, eau) conformément aux pratiques en vigueur pendant la maintenance ou l'entretien.
  	<p>Le propriétaire de l'appareil est chargé de réaliser une évaluation des risques en matière d'équipement de protection individuelle (EPI) et de garantir une protection adéquate pendant les interventions de maintenance et de nettoyage.</p> <p>Utilisez des outils, un équipement de sécurité et un EPI appropriés pendant l'installation et l'entretien.</p>
	<p>Bords tranchants !</p> <ul style="list-style-type: none"> • Faites attention à ne pas vous couper lorsque vous déplacez, installez, nettoyez, entretenez et procédez à la maintenance de la machine à glaçons. Faites preuve de prudence lorsque vous intervenez sous la machine à glaçons ou manipulez des composants métalliques. • Éloignez-vous des zones de pincement, comme l'espace entre les portes de l'appareil et le mobilier environnant. Faites attention en fermant les portes si des enfants sont à proximité.
	<p>Risque d'écrasement ou de coupure ! Écartez-vous lors du déballage, de l'installation, du déplacement ou de l'entretien de l'appareil.</p>

⚠ AVERTISSEMENT !

	<p>Bords tranchants !</p> <ul style="list-style-type: none"> • Faites attention à ne pas vous couper lorsque vous déplacez, installez, nettoyez, entretenez et procédez à la maintenance de la machine à glaçons. Faites preuve de prudence lorsque vous intervenez sous la machine à glaçons ou manipulez des composants métalliques. • Éloignez-vous des zones de pincement, comme l'espace entre les portes de l'appareil et le mobilier environnant. Faites attention en fermant les portes si des enfants sont à proximité.
	<p>Risque d'écrasement ou de coupure ! Écartez-vous lors du déballage, de l'installation, du déplacement ou de l'entretien de l'appareil.</p>
	<p>Risque de choc électrique ou d'incendie !</p> <p>L'arrêt d'un contrôle électronique n'élimine pas l'électricité de tous les composants. Débranchez l'appareil ou coupez l'alimentation électrique avant l'installation ou l'entretien.</p>

Accessoires en option (non inclus) (suite)

Bac de purge chauffé (BPC)

True propose un bac de purge chauffé (BPC) pour s'assurer que le bac de purge de condensat ne déborde pas en cas de forte utilisation et/ou de conditions ambiantes élevées. Le BPC est une option uniquement si l'application l'exige.

PROCÉDURE

1. Débranchez l'unité ou coupez l'alimentation électrique.
2. Branchez le BPC dans le coffret électrique du capot de réfrigération. Voir fig. 1.
3. Positionnez le BPC sous l'embout d'évacuation de trop-plein du bac de purge de condensat. Voir fig. 2.
4. Pliez les languettes du BPC sur le bac de purge de condensat. Voir fig. 3.
5. Fixez le cordon d'alimentation du BPC loin des pièces chaudes ou mobiles.

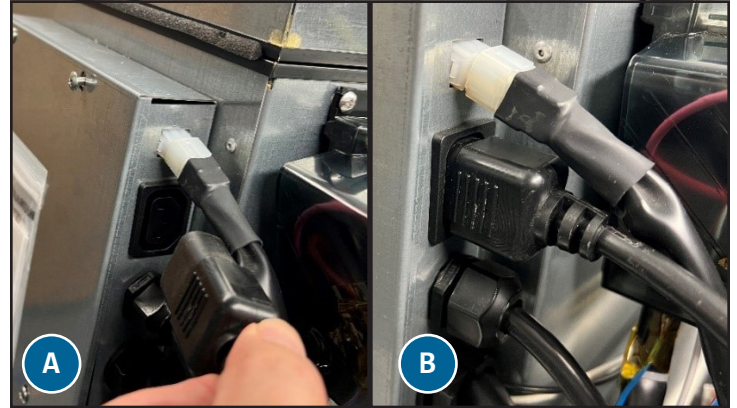

Fig. 1. Branchez le BPC dans le coffret électrique du capot de réfrigération.



Fig. 2. Placer le BPC sous l'embout d'évacuation de trop-plein.



Fig. 3. Repliez les languettes du BPC pour accrocher le BPC sur le bac de purge de condensat.

Informations sur la garantie (États-Unis et Canada uniquement)

GARANTIE DE TROIS ANS SUR LES PIÈCES ET LA MAIN D'OEUVRE

TRUE garantit à l'acheteur initial de chaque nouvelle unité réfrigérée TRUE que l'armoire et toutes ses pièces sont exemptes de vices de fabrication ou de main-d'œuvre, en conditions normales et correctes d'utilisation et de service d'entretien conformément aux spécifications de TRUE et sous réserve d'une installation en bonne et due forme et d'une mise en service conforme au paquet d'instructions fourni avec chaque unité TRUE. Les obligations de TRUE en vertu de cette garantie se limitent à une période de trois (3) ans à compter de la date d'installation initiale. Toute couverture de garantie est fonction de la date d'achat de l'armoire comprise dans les 39 mois suivant la date d'expédition de TRUE.

Toute pièce couverte par cette garantie et que TRUE considère comme défectueuse dans la période susmentionnée est limitée à la réparation ou au remplacement des pièces ou des ensembles défectueux, frais de main d'œuvre inclus. La garantie sur la main d'œuvre doit comprendre uniquement les frais de main d'œuvre au taux horaire normal et des temps de déplacement raisonnables, tels que déterminés par TRUE.

La garantie ne couvre pas les pièces d'usure standards qui incluent les joints d'étanchéité de la porte. La garantie ne couvre pas non plus les problèmes dus à une installation incorrecte ou à un manque de maintenance préventive de base.

GARANTIE DU CAPOT DU COMPRESSEUR POUR HYDROCARBURES

Les compresseurs que TRUE considère comme étant défectueux pendant la période d'extension de garantie de TROIS (3) ans peuvent être soit réparés, soit remplacés par un compresseur ou des pièces de compresseur de même conception et capacité, à la discrétion de TRUE.

La garantie du compresseur sera déclarée nulle si la procédure suivante n'est pas scrupuleusement respectée :

1. Ce système contient du réfrigérant R290 et du lubrifiant à base d'ester de polyol. Le lubrifiant à base d'ester de polyol a des qualités d'absorption rapide de l'humidité. En cas d'exposition prolongée aux conditions ambiantes, le lubrifiant doit être éliminé et renouvelé. Pour connaître les spécifications et les quantités d'huile, veuillez contacter le service technique de TRUE (855-372-1368). La garantie du compresseur sera annulée en cas de non-respect des spécifications recommandées pour le lubrifiant.
2. Le remplacement du séchoir est très important et ne doit pas se faire quand le système est ouvert pour l'entretien. Il faut remplacer la pièce avec une pièce OEM exactement identique. Le nouveau séchoir doit donc avoir la même capacité que le séchoir étant remplacé.
3. Des vides de l'ordre du micron doivent être réalisés pour garantir de faibles niveaux de moisissure dans le système. Un niveau inférieur ou égal à 500 microns doit être atteint.
4. Toutes les bonnes pratiques de réfrigération de True doivent être respectées. Consultez www.TrueMfg.com pour voir les bonnes pratiques de réfrigération sous le formulaire de réclamation au titre de la garantie.

RÉCLAMATION AU TITRE DE LA GARANTIE

Pour toute réclamation pour pièce ou main d'œuvre, adressez-vous directement à TRUE. Toutes les réclamations devraient inclure : le numéro du modèle de l'unité, le numéro de série de l'unité et du capot de réfrigération, le justificatif d'achat, la date d'installation et toutes les informations pertinentes témoignant de l'existence de la prétendue défectuosité.

Dans le cas d'un compresseur sous garantie, une photo de l'étiquette du modèle du compresseur doit être renvoyée à TRUE avec les informations susmentionnées. Pour toute information sur les réclamations au titre de la garantie, consultez le site www.truemfg.com/Support/Warranty-Support. Si TRUE n'est pas informée de la défaillance dans les trois (3) mois suivant l'apparition du défaut ayant entraîné cette rupture de garantie, tout recours en garantie sera considéré comme nul et non avenue. True se réserve le droit de demander le retour de toute pièce défectueuse couverte par la garantie.

ÉLÉMENTS NON COUVERTS PAR LA GARANTIE

La seule obligation de TRUE sous cette garantie se limite au remplacement ou à la réparation des pièces, à la discrétion de TRUE et sous réserve des restrictions supplémentaires indiquées ci-dessous. La présente garantie n'assume ni n'autorise personne à assumer pour elle aucune autre obligation n'étant pas expressément couverte par cette garantie.

ABSENCE DE DOMMAGES CONSÉCUTIFS. True n'est pas responsable des pertes financières ou des dommages spéciaux, indirects ou consécutifs, incluant sans limitation, les pertes ou dommages résultant de la perte du produit, qu'ils soient ou non dus à la panne de réfrigération.

LA GARANTIE N'EST PAS TRANSFÉRABLE. Cette garantie n'est pas cessible et s'applique uniquement à l'acheteur/utilisateur d'origine chez qui la livraison a été effectuée. TOUTE CESSIION OU TRANSFERT DE CE TYPE DOIT ANNULER LES GARANTIES Y ÉTANT INCLUSES ET TOUTES LES GARANTIES, EXPRESSES OU IMPLICITES.

UTILISATION/INSTALLATION/MAINTENANCE INCORRECTE. TRUE n'assume aucune responsabilité pour la couverture de la main d'œuvre ou des pièces pour toute défaillance d'un composant ou autres dommages résultant d'une utilisation ou d'une installation incorrecte ou d'un manque de nettoyage et/ou d'entretien tels qu'ils sont décrits dans le guide d'installation fourni avec l'unité.

TRANSFERT POUR LA REPARATION. True n'est pas responsable du coût requis pour déplacer, pour quelque raison que ce soit, l'unité TRUE ou tout autre accessoire ou équipement de sa position d'utilisation dans les locaux de l'utilisateur afin d'effectuer une réparation sous garantie.

PIÈCES NON OEM. Des pièces OEM seront gratuitement fournies à l'utilisateur final sous cette garantie. True n'est pas responsable des défauts ou dommages causés par les pièces non approuvés par TRUE. La garantie sera déclarée nulle pour tout dommage causé par une pièce non OEM.

ALTÉRATION, NÉGLIGENCE, ABUS, MAUVAISE UTILISATION, ACCIDENT, DOMMAGE PENDANT LE TRANSIT OU L'INSTALLATION, INCENDIE, INONDATION, ÉVÉNEMENTS DE FORCE MAJEURE. TRUE n'est pas responsable de la réparation ou du remplacement d'une quelconque pièce relevant selon TRUE d'une altération, négligence, abus, mauvaise utilisation, accident ou dommage pendant le transit ou l'installation, un incendie, une inondation ou un événement de force majeure s'étant produit(e) après la date de fabrication.

MAUVAIS BRANCHEMENTS ÉLECTRIQUES. TRUE n'est pas responsable de la réparation ou du remplacement de composants défectueux ou endommagés suite à une tension d'alimentation incorrecte, l'utilisation de rallonges, une basse tension ou une tension d'alimentation instable.

AUCUNE GARANTIE TACITE DE COMMERCIALISABILITÉ OU DE CONFORMITÉ À UN USAGE SPÉCIFIQUE : IL N'Y A AUCUNE AUTRE GARANTIE EXPLICITE, IMPLICITE OU LÉGALE, SAUF INDICATION CONTRAIRE DANS CETTE DÉCLARATION DE GARANTIE. CES GARANTIES SONT EXCLUSIVES ET REMPLACENT TOUTE AUTRE GARANTIE, EXPRESSE OU IMPLICITE, Y COMPRIS LA GARANTIE IMPLICITE ET LA COMMERCIALISABILITÉ OU LA CONFORMITÉ À UNE UTILISATION SPÉCIFIQUE. AUCUNE EXTENSION DE GARANTIE NE PEUT ALLER AU-DELÀ DE LA DESCRIPTION DE CETTE GARANTIE.

EN DEHORS DES ÉTATS-UNIS ET DU CANADA : Cette garantie ne s'applique pas à une quelconque réclamation en garantie faite sur des produits vendus ou utilisés en dehors des États-Unis et du Canada et TRUE n'en assume pas la responsabilité.

ATTRIBUTS ENVIRONNEMENTAUX

Tout attribut environnemental, y compris les droits de crédits compensatoires en matière d'environnement, concernant les unités de réfrigération TRUE® fabriquées après le 1er septembre 2015, doit rester la propriété de True Manufacturing Co., Inc. et n'est pas transféré.

Cette garantie s'applique uniquement aux unités expédiées des locaux de production de True après le 1er janvier 2023 pour les États-Unis et le Canada.



www.truemfg.com