



⚠ OSTRZEŻENIE:



Przed przystąpieniem do instalacji, obsługi, konserwacji lub serwisowania urządzenia należy przeczytać ze zrozumieniem niniejszy dokument. Niezastosowanie się do tego zalecenia może być przyczyną awarii urządzenia, uszkodzenia mienia, poważnych obrażeń lub śmierci. Gwarancja nie obowiązuje, jeśli do awarii urządzenia, obrażeń ciała lub uszkodzenia mienia doszło z powodu nieprawidłowej instalacji.

! DZIAŁANIA PRZEPROWADZANE PRZEZ UŻYTKOWNIKA!

TRUE śledzi historię urządzenia na podstawie jego numeru seryjnego. Dla ułatwienia należy zapisać poniżej pełną nazwę modelu i numer seryjny urządzenia. Informacja ta znajduje się na etykiecie z numerem seryjnym. Miejsce umieszczenia etykiety z numerem seryjnym różni się w zależności od urządzenia.

Nazwa modelu:

Numer seryjny

True Manufacturing Co., Inc.

2001 East Terra Lane • O'Fallon, Missouri 63366-4434
(636) 240-2400 • FAKSU: (636)-272-2408

Międzynarodowy numer faksu: (636)-272-7546 • (800)-325-6152

Dział części: (800)-424-TRUE (424-8783)

Nr faksu do Działu części: (636)-272-9471



INSTRUKCJA INSTALACJI TRUE ICE-TCIM

Tłumaczenie oryginalnej instrukcji

Kontakt:

Nr telefonu w sprawach gwarancji: +1 855-299-3510

Adres e-mail w sprawach gwarancji: CommercialIceWarrantyInquiries@truemfg.com

Nr telefonu w sprawach technicznych: +1 888-783-1429

Adres e-mail w sprawach technicznych: CommercialIce@truemfg.com



DZIĘKUJEMY ZA

ZAKUP NASZEGO URZĄDZENIA

Gratulacje!

Najważniejszym zadaniem niniejszego dokumentu jest ułatwienie instalacji, konserwacji i napraw chłodziarki TRUE. Dokument zawiera ważne informacje dotyczące bezpieczeństwa, obsługi, konserwacji i napraw. **NIE** wyrzucać tego dokumentu. TRUE jest wyłącznie producentem urządzenia. W celu znalezienia wykwalifikowanego technika należy odwiedzić naszą wyszukiwarkę firm serwisowych na stronie truemfg.com/support/service-locator/.

! UWAGA!



Zamieszczone rysunki mogą przedstawiać nieco inne urządzenie.

Spis treści

Lista kontrolna czynności instalacyjnych i konfiguracyjnych

Lista kontrolna czynności instalacyjnych i konfiguracyjnych.....3

Przedmowa

Objaśnienia sygnałów i symboli.....4

Ważne informacje dotyczące bezpieczeństwa

Podstawowe ostrzeżenia dotyczące bezpieczeństwa i obsługi6

Ostrzeżenia dotyczące możliwości odniesienia obrażeń ciała7

Ostrzeżenia dotyczące węglowodorowego czynnika chłodniczego9

Ostrzeżenia dotyczące utylizacji kostkarki do lodu9

Ostrzeżenia dotyczące bezpieczeństwa elektrycznego10

Informacje dot. kostkarki do lodu i wymogi instalacyjne

Znaczenie składowych numeru modelu13

Specyfikacja kostkarki do lodu14

Umieszczenie etykiet15

Wielkość kostek16

Omówienie głównych ekranów i ikon17

Widoki poglądowe18

Wymogi przyłączeniowe hydrauliczne23

Konfiguracja filtra wody26

Wymagania dotyczące instalacji elektrycznej27

Instalacja i konfiguracja

Umieszczenie kostkarki do lodu30

Rozpakowywanie30

Demontaż panelu31

Kontrola wnętrza31

Zasobnik lub dystrybutor lodu32

Poziomowanie33

Instalacja anteny i modemu34

Wspornik dystrybutora36

Konfiguracja czujnika poziomego kostek lodu36

Wstępna dezynfekcja38

Lista kontrolna czynności instalacyjnych i konfiguracyjnych39

Obsługa kostkarki do lodu

Tryby i obsługa panelu sterowania40

Omówienie głównych ekranów i ikon42

Resetowanie przypomnień48

Regulacja ustawień przypomnień48

Uruchomienie50

Regulacja grubości lodu50

Kolejność operacji52

Programowanie pracy53

Zmiana jakości wody55

Wybieranie opcji czyszczenia56

Konserwacja i serwis

Wycofanie z użycia i przygotowanie na zimę59

Czyszczenie czujnika poziomego kostek lodu60

System czyszczenia powietrza i powierzchni w zamkniętym obiegu (CIP) TrueZone™60

Zalecana częstotliwość czyszczenia62

Czyszczenie od zewnątrz64

Procedury odkamieniania i dezynfekcji (dwukrotnie dwa razy w roku)64

Procedura zapobiegawczego odkamieniania i dezynfekcji70

Rozwiązywanie problemów73

Lista kontrolna czynności instalacyjnych i konfiguracyjnych

- Czy przewody modemu i antenę podłączone zostały, jak pokazano na str. 34?
- Czy włączony został czujnik TOF a pojemnik na lód ustawiony, jak pokazano na str. 36?
- Czy kostkarka do lodu jest wypoziomowana?
- Czy kostkarka do lodu jest usytuowana w miejscu o temperaturze otoczenia od 35°-110 °F (1,7°-43,3 °C) i temperaturze wody od 35°-110 °F (1,7°-43,3 °C) przez cały rok?
- Czy wokół kostkarki do lodu jest przestrzeń wystarczająca do obiegu powietrza i serwisowania urządzenia? Patrz "Specyfikacja kostkarki do lodu" (str 14).
- Czy jeśli są na wyposażeniu, filtr powietrza i zaślepka są zamontowane po właściwej stronie i zgodnie z wymogami dotyczącymi wolnej przestrzeni?
- Czy usunięto wszelkie zabezpieczenia transportowe z zewnątrz i wewnątrz urządzenia?
- Czy kostkarka do lodu posiada własny obwód zasilania prądem?
- Czy wykonano wszystkie przyłącza elektryczne i hydrauliczne?
- Czy przyłącza elektryczne i hydrauliczne spełniają wymogi obowiązujących przepisów, kodeksów i regulacji?
- Czy sprawdzono lub zmierzono zgodność napięcia zasilania z wymaganym na tabliczce znamionowej?
- Czy kostkarka do lodu została prawidłowo uziemiona?
- Czy instalacja doprowadzająca i odprowadzająca wodę jest zwymiarowana zgodnie ze specyfikacją (str 23)?
- Czy zawory odcinające i odpływowe są zainstalowane?
- Czy ciśnienie wody zasilającej wynosi od 20-100 psig (138-689 kPa)?
- Czy sprężarka stabilnie spoczywa na wszystkich podkładkach?
- Czy sprawdzono, że przewody czynnika chłodniczego nie ocierają się o żadne powierzchnie ani nie stykają z nimi?
- Czy sprawdzono, że wentylator (jeżeli jest na wyposażeniu) może się swobodnie obracać?
- Czy użytkownikowi końcowemu przekazano instrukcję obsługi i poinstruowano go w zakresie obsługi kostkarki do lodu i znaczenia zalecanej konserwacji okresowej?
- Czy użytkownikowi końcowemu przekazano dane kontaktowe do autoryzowanego serwisu?
- Czy kostkarka do lodu i zasobnik/dystrybutor zostały zdezynfekowane zgodnie z instrukcjami producenta?
- Czy instalacja odpływowa ma odpowietrzenie?

Przedmowa

Ostrzeżenia, wskazówki i zalecenia zawarte w niniejszym dokumencie mają służyć zapobieganiu uszkodzeniom urządzenia oraz obrażeniom ciała lub śmierci użytkownika. Prosimy najpierw uważnie przeczytać wszystkie ostrzeżenia, wytyczne i zalecenia, by można było niezawodnie i bezpiecznie użytkować i konserwować kostkarkę do lodu TRUE.

Objaśnienia sygnałów i symboli



Poniżej zamieszczono symbole, które są stosowane w niniejszym dokumencie. Niektóre symbole mogą się w nim nie pojawić.



Definicje słów ostrzegawczych	
NIEBEZPIECZEŃSTWO!	Sytuacja bezpośrednio niebezpieczna, która, jeśli się jej nie uniknie, doprowadzi do poważnych obrażeń lub śmierci.
OSTRZEŻENIE:	Sytuacja potencjalnie niebezpieczna, sytuacja, która, jeśli się jej nie uniknie, może spowodować poważne obrażenia lub śmierć.
PRZESTROGA!	Sytuacja potencjalnie niebezpieczna, sytuacja, która, jeśli się jej nie uniknie, może spowodować niewielkie lub umiarkowane obrażenia; niebezpieczna praktyka.
DZIAŁANIA PRZEPROWADZANE PRZEZ UŻYTKOWNIKA!	Uwaga dotycząca postępowania użytkownika, należy postępować zgodnie ze wszystkimi zaleceniami, aby uniknąć uszkodzenia urządzenia lub zepsucia się produktów.
UWAGA!	Ważne informacje niezwiązane z zagrożeniami lub ryzykiem odniesienia obrażeń ciała.

Symbole dotyczące bezpieczeństwa	
	Ostrzeżenie dotyczące bezpieczeństwa; ostrzega czytelnika przed możliwością odniesienia obrażeń ciała. Należy przestrzegać wszystkich komunikatów bezpieczeństwa następujących po tym symbolu, aby uniknąć obrażeń lub śmierci.
	Materiał łatwopalny; zagrożenie pożarowe.
	Niebezpieczeństwo porażenia prądem.
	Wszystkie zaciski muszą być uziemione.
	Ryzyko przewrócenia się urządzenia; zagrożenie przygnieciem.
	Ostry element; zagrożenie przecięciem lub odcięciem.

Symbole dotyczące bezpieczeństwa	
	Ryzyko zmiżdżenia lub przecięcia.
	Uwaga śliska powierzchnia.
	Zagrożenie promieniowaniem optycznym; ryzyko uszkodzenia oczu i skóry.
	Zagrożenie substancjami żrącymi.
	Zagrożenie materiałami toksycznymi.
	Zagrożenie związane z ruchomymi częściami.

Przedmowa

Dodatkowe symbole	
	Symbol informujący o obowiązkowym działaniu; informuje czytelnika o wymaganych lub zalecanych działaniach. Należy przestrzegać wszystkich komunikatów i zaleceń oznaczonych tym symbolem, aby uniknąć uszkodzenia urządzenia lub zepsucia się produktów.
UWAGA	Ważne informacje niezwiązane z zagrożeniami lub ryzykiem odniesienia obrażeń ciała.
	Przed przystąpieniem do instalacji, obsługi lub serwisowania przeczytać ze zrozumieniem instrukcję instalacji.

Dodatkowe symbole	
	Nosić okulary ochronne.
	Nosić rękawice ochronne.
	NIE WOLNO wyrzucać razem z innymi odpadami domowymi.

Ważne informacje dotyczące bezpieczeństwa

Ważne informacje dotyczące bezpieczeństwa

Podstawowe ostrzeżenia dotyczące bezpieczeństwa i obsługi

Należy przestrzegać podstawowych środków ostrożności, w tym poniższych, aby zmniejszyć ryzyko obrażeń ciała, porażenia prądem, pożaru lub śmierci.

OSTRZEŻENIE:

Przed instalacją, obsługą, konserwacją lub serwisem kostkarki do lodu należy koniecznie przeczytać ze zrozumieniem ten dokument. Niezastosowanie się do tego zalecenia może prowadzić do USZKODZENIA urządzenia LUB jego awarii, uszkodzenia mienia, UTRATY GWARANCJI, poważnych obrażeń ciała lub śmierci. Awaria urządzenia, obrażenia ciała lub uszkodzenie mienia spowodowane niewłaściwą instalacją nie są objęte gwarancją.

- Instalacja, obsługa i konserwacja kostkarki do lodu niezgodna z tym dokumentem będzie miała negatywny wpływ na bezpieczeństwo, sprawność urządzenia, żywotność jego elementów i zakres gwarancji.
- Kostkarka do lodu musi być instalowana zgodnie z wszelkimi obowiązującymi przepisami, kodeksami i regulacjami.
- Wszelkie przyłącza mediów i armatura muszą być utrzymywane zgodnie z wszelkimi obowiązującymi przepisami, kodeksami i regulacjami.
- Producent nie ponosi odpowiedzialności za obrażenia lub szkody spowodowane niewłaściwym, nieprawidłowym i nieracjonalnym użytkowaniem.
- Opisywanego urządzenia nie powinny używać, czyścić ani konserwować osoby o zmniejszonej sprawności fizycznej, czuciowej lub umysłowej (w tym dzieci) albo niemające doświadczenia i odpowiedniej wiedzy bez nadzoru lub jeśli nie zostały odpowiednio poinstruowane.
- **NIE WOLNO** instalować ani obsługiwać sprzętu, który był używany w niewłaściwy sposób lub zbyt intensywnie, albo został zaniedbany, uszkodzony lub zmieniony/zmodyfikowany w stosunku do oryginalnej specyfikacji producenta.
- Kostkarki do lodu **NIE WOLNO** w żaden sposób modyfikować. Niewłaściwe modyfikacje mogą być przyczyną porażenia prądem, obrażeń ciała, pożar lub śmierci.
- Właściciel urządzenia jest odpowiedzialny za przeprowadzenie oceny zagrożeń i potrzeb dotyczących środków ochrony indywidualnej (PPE) oraz zapewnienie odpowiedniej ochrony podczas procedur konserwacji i czyszczenia.
- Podczas instalacji i serwisowania należy używać odpowiednich narzędzi, wyposażenia ochronnego i środków ochrony indywidualnej.
- Używać urządzenia wyłącznie zgodnie z jego przeznaczeniem, tak, jak opisano w niniejszym dokumencie. Niezastosowanie się do tego zalecenia może być przyczyną uszkodzenia sprzętu, obrażeń ciała lub śmierci.
- Utrzymuj obszar wokół urządzenia w czystości, aby uniknąć jego uszkodzenia z powodu obecności zanieczyszczeń lub szkodników.
- Podczas obsługi kostkarki do lodu wszystkie pokrywy i panele dostępne muszą być odpowiednio zamontowane na swoich miejscach.
- Należy zachować minima wolnej przestrzeni wokół urządzenia Patrz "Specyfikacja kostkarki do lodu" (str 14). **NIE WOLNO** zastaniać kratki ani otworów wentylacyjnych.







Ważne informacje dotyczące bezpieczeństwa (ciąg dalszy)



Ostrzeżenia dotyczące możliwości odniesienia obrażeń ciała

Urządzenie powinni instalować i serwisować wyłącznie wykwalifikowani technicy. W celu znalezienia wykwalifikowanego technika należy odwiedzić naszą wyszukiwarkę firm serwisowych na stronie truemfg.com/support/service-locator/. TRUE jest wyłącznie producentem urządzenia i nie odpowiada za jego instalację.

⚠ NIEBEZPIECZEŃSTWO!







	<p>NIE WOLNO pozwalać dzieciom bawić się urządzeniem lub w jego wnętrzu. Może dojść do zatrzaśnięcia się lub zranienia dziecka.</p>
 	<p>Palny czynnik chłodniczy i prąd o wysokim napięciu.</p> <p>Prace instalacyjne i naprawcze muszą być wykonywane przez wykwalifikowanego technika świadomego zagrożeń związanych z czynnikami chłodniczymi pod ciśnieniem i prądem o wysokim napięciu. Podczas prac z tym urządzeniem należy stosować wszelkie procedury wyłączania i blokowania z oznaczeniem.</p>
	<p>W pobliżu tego lub jakiegokolwiek innego urządzenia NIE należy przechowywać ani używać:</p> <ul style="list-style-type: none"> • benzyny lub innych łatwopalnych oparów i płynów • substancji palnych lub wybuchowych, takich jak palny gaz pędny w aerozolu • Szmatek nasączonych palnymi olejami lub roztworami czyszczącymi • innych substancji lotnych lub łatwopalnych • Źródło otwartego ognia

⚠ OSTRZEŻENIE:

	<ul style="list-style-type: none"> • Kostkarkę do lodu mogą instalować lub serwisować jedynie wykwalifikowani technicy. • Wyłączyć i zablokować wszystkie media (gaz, prąd, woda) zgodnie z zatwierdzonymi praktykami podczas konserwacji lub serwisowania. • Podczas instalacji i serwisowania należy używać odpowiednich narzędzi, środków bezpieczeństwa i środków ochrony indywidualnej (PPE). • NIE WOLNO dotykać zimnych powierzchni parownika mokrymi lub wilgotnymi rękami. Do bardzo zimnych powierzchni może przywierać skóra. • Zagrożenie zadławieniem się! Upewnić się po instalacji, że wszystkie komponenty i mocowania są stabilnie założone lub przykręcone na swoim miejscu. Upewnić się, że do dystrybutora lodu lub zasobnika na lód nie wpadły żadne przedmioty, a jeśli tak, to należy je natychmiast wyjąć.
	<p>Serwisowanie urządzenia może powodować narażenie na działanie chemikaliów, w tym ftalanu di-(2-etyloheksylu) (DEHP), o którym w stanie Kalifornia wiadomo, że powoduje raka i wady wrodzone lub może mieć szkodliwe skutki dla rozrodczości. Więcej informacji można znaleźć na stronie P65warnings.ca.gov.</p>
	<p>Śliskie powierzchnie!</p> <p>Wilgoć z nieprawidłowej instalacji odpływowej może powodować śliskość powierzchni przy kostkarkę do lodu. Obowiązkiem użytkownika jest natychmiastowe ostrzeżenie klientów o śliskim podłożu i osuszenie go. Wszystkie obszary mokrej podłogi muszą być oznaczone znakiem mokrej podłogi.</p>

Ważne informacje dotyczące bezpieczeństwa (ciąg dalszy)

⚠ OSTRZEŻENIE: (cd.)

	<p>Ostre krawędzie!</p> <p>Podczas przenoszenia, instalacji, czyszczenia, serwisowania i konserwacji kostkarki do lodu należy uważać, aby się nie skaleczyć. Zachować ostrożność podczas sięgania pod urządzenie lub posługiwania się metalowymi elementami.</p> <ul style="list-style-type: none"> Należy uważać na miejsca, w których może dojść do przycięcia, takich jak przestrzeń między drzwiami urządzenia a otaczającymi je szafkami. Uważać przy zamykaniu drzwi, jeśli w pobliżu są dzieci.
	<p>Niebezpieczeństwo zmiążdżenia lub przecięcia!</p> <p>Zachować bezpieczną odległość od ruchomych komponentów. Komponenty mogą zacząć nagle się ruszać chyba że odłączone zostanie zasilanie.</p>
	<p>Zagrożenie promieniowaniem optycznym! Promieniowanie UV!</p> <p>Niewidzialne promieniowanie laserowe. Nie patrzeć bezpośrednio na źródło światła. Zawsze przed serwisowaniem lampy odłączyć zasilanie.</p>
	<p>Ryzyko przewrócenia się urządzenia!</p> <p>Urządzenie może stwarzać zagrożenie przewróceniem się podczas rozpakowywania, instalowania lub przenoszenia. Należy stosować odpowiednie środki bezpieczeństwa. Stosowanie zabezpieczeń przed przewróceniem się urządzenia może jedynie zmniejszyć (nie wyeliminować) ryzyko jego przewrócenia się. Nigdy nie należy pozwalać dzieciom wspinać się na szuflady, drzwi lub półki, ani się z nich zwieszać.</p>
	<p>Ryzyko porażenia prądem lub poparzenia!</p> <p>Więcej informacji można znaleźć w części „Ostrzeżenia dotyczące bezpieczeństwa elektrycznego”.</p>
	<p>Zagrożenie związane z ruchomymi częściami!</p> <p>Ruchome części mogą powodować uszkodzenia ciała. Przy zdjętych panelach należy trzymać ręce z dala od takich miejsc.</p>

Ważne informacje dotyczące bezpieczeństwa (ciąg dalszy)

Ostrzeżenia dotyczące węglowodorowego czynnika chłodniczego

W urządzeniach TRUE jest stosowany węglowodorowy czynnik chłodniczy (R-290/513A/600a). Należy sprawdzić czynnik chłodniczy na tabliczce znamionowej lub etykiecie znamionowej. Patrz "Umieszczenie etykiet" (str. 15).

⚠ NIEBEZPIECZEŃSTWO!



Zagrożenie pożarem lub wybuchem! Zastosowano palny czynnik chłodniczy.

- Niektóre modele mogą zawierać do 300 gramów czynnika chłodniczego R290 (propan). R290 (propan) jest palny w mieszaninie z powietrzem o stężeniu od ok 2,1% do 9,5% objętościowo (dolna granica wybuchowości DGW i górna granica wybuchowości GGW). Do zapłonu potrzebne jest źródło o temperaturze przekraczającej 878°F (470°C).
- Wszystkie prace serwisowe i konserwacyjne muszą być prowadzone przez wykwalifikowanego technika. Wymaganie to ma na celu zminimalizowanie ryzyka pożaru lub obrażeń ciała z powodu użycia niewłaściwych części lub niewłaściwej obsługi.
- NALEŻY** uważać, aby nie uszkodzić układu chłodniczego podczas transportu i instalacji.
- W przypadku uszkodzenia kostkarki do lodu przed dalszymi czynnościami należy sprawdzić integralność obwodu chłodniczego.
- Nigdy nie używać ostrych przedmiotów ani narzędzi do usuwania lodu lub szronu. **NIE** używać urządzeń mechanicznych, aby przyspieszyć odmrażanie.
- Utylizować zgodnie ze wszystkimi obowiązującymi przepisami, regulaminami i regulacjami. Należy przestrzegać wszystkich środków ostrożności dotyczących postępowania z palnym czynnikiem chłodniczym.

Ostrzeżenia dotyczące utylizacji kostkarki do lodu

⚠ NIEBEZPIECZEŃSTWO!



Zagrożenie pożarem lub wybuchem!

- Zastosowano palny czynnik chłodniczy i palne materiały izolacyjne. Utylizować zgodnie ze wszystkimi obowiązującymi przepisami, regulaminami i regulacjami. Należy przestrzegać wszystkich środków ostrożności związanych z obchodzeniem się z palnymi czynnikami chłodniczymi i materiałami izolacyjnymi.
- NIE** wyrzucać urządzenia wraz z odpadami domowymi.

Ważne informacje dotyczące bezpieczeństwa (ciąg dalszy)

Ostrzeżenia dotyczące bezpieczeństwa elektrycznego

NIEBEZPIECZEŃSTWO!



Elementy wewnątrz pod wysokim napięciem!

Napięcie obwodu otwartego i napięcie doziemne 600V.



Ryzyko porażenia prądem, poparzenia lub pożaru!

- Obowiązkiem właściciela urządzenia jest upewnienie się, że połączenia elektryczne spełniają wszystkie obowiązujące przepisy budowlane. Niespełnienie wymagań tych może spowodować uszkodzenie urządzenia, pożar, porażenie prądem elektrycznym lub poparzenia, poważne obrażenia ciała lub śmierć.
- Wszystkie obwody okablowania muszą być zgodne z wszystkimi obowiązującymi przepisami właściwego organu. Obowiązek zapewnienia urządzeń odłącznikowych zgodnych z lokalnymi przepisami spoczywa na użytkowniku końcowym.
- Przed przyłączeniem kostkarki do lodu do źródła zasilania należy sprawdzić zgodność jego napięcia i parametrów znamionowych z podanymi na tabliczce znamionowej i etykietach znamionowych. Natychmiast skorygować nieprawidłowe napięcie zasilania lub wielkość obwodu. Patrz "Umieszczenie etykiet" (str. 15).
- Przed przyłączeniem kostkarki do lodu do źródła zasilania należy sprawdzić poprawność uziemienia źródła zasilania. Jeśli źródło zasilania nie jest uziemione, należy natychmiast je uziemić. Firma TRUE zaleca zlecenie wykwalifikowanemu elektrykowi sprawdzenia obwodu elektrycznego pod kątem prawidłowości uziemienia.
- Dla bezpieczeństwa użytkowników kostkarka do lodu musi być prawidłowo uziemiona.
- Kostkarka do lodu powinna być zasilana z niezależnego, własnego obwodu elektrycznego. Zapewnia to optymalne działanie urządzenia i zapobiega przeciążeniu źródła zasilania.
- Przesłanie przełącznika kotłowego w położenie wyłączone nie odłącza dopływu prądu do wszystkich komponentów. Przed pracami instalacyjnymi lub serwisowymi należy wyciągnąć wtyczkę zasilania kostkarki do lodu lub wyłączyć układ zasilania prądem.
- Urządzenie musi być tak usytuowane, by był dostęp do wtyczki jego przewodu zasilania, chyba że na wyposażeniu jest inne urządzenie odcinające zasilanie prądem (np. wyłącznik obwodu lub odłącznik).
- Przed rozpoczęciem obsługi należy sprawdzić wszystkie przyłącza przewodów, w tym fabrycznie wykonane zaciski. Przyłącza mogą się luzować w transporcie lub podczas prac instalacyjnych.
- **NIE** myć urządzenia myjką ciśnieniową ani wężem. **NIE** zanurzać przewodu zasilającego w wodzie.
- Nigdy nie używać uszkodzonego zasilania. **NIE** używać żadnego urządzenia z uszkodzonym zasilaniem. Natychmiast naprawić uszkodzone zasilanie. Wszystkie naprawy muszą być wykonywane przez wykwalifikowaną firmę serwisową.



UWAGA!



Gwarancja TRUE nie obejmuje:

- awarii sprężarki z powodu niewłaściwego napięcia wejściowego.

Więcej informacji można znaleźć w gwarancji firmy TRUE. Należy wyszukać kopię schematu okablowania w naszej Wyszukiwarce numerów seryjnych na stronie truemfg.com/support/serial-number-lookup.

Informacje dot. kostkarki do lodu i wymogi instalacyjne

Informacje dot. kostkarki do lodu i wymogi instalacyjne

! UWAGA!



True nie odpowiada za uszkodzenia powstałe w trakcie transportu. Zawsze przed odbiorem i instalacją urządzenia należy dokładnie sprawdzić, czy nie ma żadnych uszkodzeń powstałych w transporcie. W przypadku stwierdzenia uszkodzeń należy je wszystkie udokumentować na potwierdzeniu odbioru i natychmiast złożyć reklamację w firmie transportowej oraz skontaktować się z firmą True. **Nie instalować urządzenia i nie oddawać go do eksploatacji.**

Dziękujemy za wybranie firmy TRUE Manufacturing na dostawcę urządzeń zaspokajających Państwa potrzeby związanych z chłodzeniem. Firma True zdecydowanie zaleca, aby instalacja kostkarki do lodu została przeprowadzona przez wykwalifikowanego technika i elektryka, którzy zapewnią prawidłowość instalacji. Koszt profesjonalnej instalacji to dobrze wydane pieniądze. Urządzenie powinni instalować i serwisować wyłącznie wykwalifikowani technicy.

Aby uzyskać pomoc w znalezieniu wykwalifikowanego technika, prosimy skorzystać z naszego Lokalizatora firm serwisowych pod adresem:

truemfg.com/support/service-locator/

TRUE jest wyłącznie producentem urządzenia i nie odpowiada za jego instalację.

Prawidłowa instalacja, konserwacja i dbałość o urządzenie mają zasadnicze znaczenie dla jego maksymalnej wydajności i bezawaryjnej pracy. Właściciel urządzenia jest odpowiedzialny za prawidłową instalację i konserwację kostkarki do lodu, zgodnie z opisem w tym dokumencie. Procedury rutynowej pielęgnacji i konserwacji nie są objęte gwarancją firmy True. Aktualizacje i tłumaczenia instrukcji są zamieszczone na naszej stronie internetowej pod adresem

truemfg.com/support/manuals/

Informacje dot. kostkarki do lodu i wymogi instalacyjne (cd.)

Znaczenie składowych numeru modelu

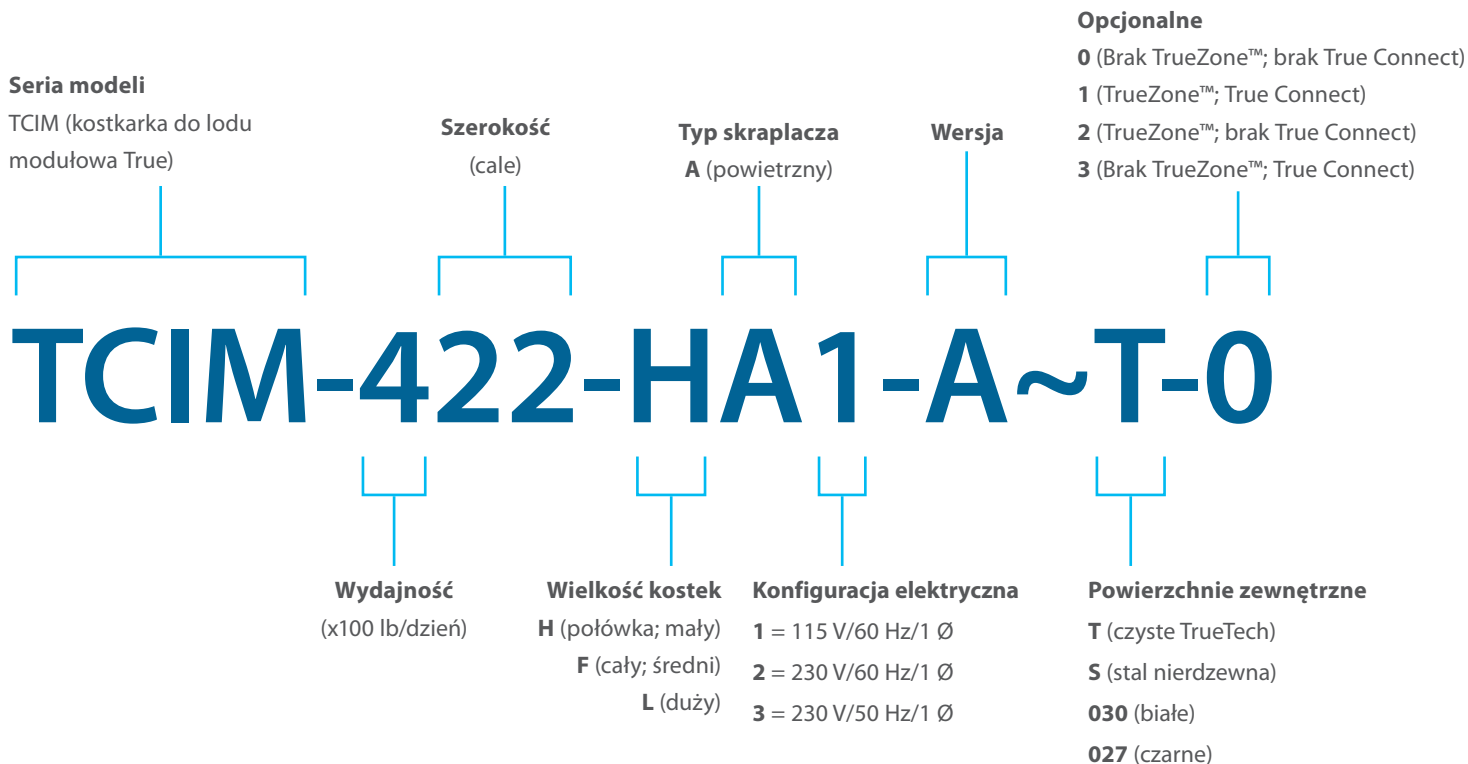

Rys. 1. Schemat komponentów numeru modelu TCIM.

Informacje dot. kostkarki do lodu i wymogi instalacyjne (cd.)

Specyfikacja kostkarki do lodu

Specyfikacja kostkarki do lodu z chłodzeniem powietrzem

Model	Produkcja lodu 24 h		Min/maks waga wsadu	Zużycie wody pitnej Zużycie prądu (powietrze 90°F / woda 70°F)	Zużycie energii elektrycznej Zużycie prądu (powietrze 90°F / woda 70°F)	Maks energia do zrzutu.
	Powietrze 70°F / woda 50°F	Powietrze 90°F / woda 70°F				
TCIM-422	450 lb (204 kg)	395 lb (179 kg)	3,7–4,6 lb (1,7–2,1 kg)	14,0 gal/100 lb	4,47 kwh/100 lb	5700 BTU/hr (1,67 kW)
TCIM-430	450 lb (204 kg)	385 lb (175 kg)	3,7–4,6 lb (1,7–2,1 kg)	14,0 gal/100 lb	4,27 kwh/100 lb	5800 BTU/hr (1,7 kW)
TCIM-522	550 lb (249 kg)	485 lb (220 kg)	4,7–5,6 lb (2,1–2,5 kg)	14,0 gal/100 lb	4,19 kwh/100 lb	7600 BTU/hr (2,23 kW)
TCIM-530	590 lb (268 kg)	489 lb (222 kg)	4,7–5,6 lb (2,1–2,5 kg)	14,0 gal/100 lb	3,92 kwh/100 lb	7400 BTU/hr (2,17 kW)
TCIM-622	630 lb (286 kg)	544 lb (247 kg)	4,7–5,6 lb (2,1–2,5 kg)	14,0 gal/100 lb	4,15 kwh/100 lb	8500 BTU/hr 2,49 kW)
TCIM-630	630 lb (286 kg)	556 lb (252 kg)	4,7–5,6 lb (2,1–2,5 kg)	14,0 gal/100 lb	3,95 kwh/100 lb	8500 BTU/hr 2,49 kW)
TCIM-822	830 lb (376 kg)	715 lb (324 kg)	5,5–6,3 lb (2,5–2,9 kg)	14,0 gal/100 lb	4,65 kwh/100 lb	10200 BTU/hr (2,99 kW)
TCIM-830	830 lb (376 kg)	715 lb (324 kg)	5,5–6,3 lb (2,5–2,9 kg)	14,0 gal/100 lb	4,5 kwh/100 lb	10200 BTU/hr (2,99 kW)

*Dane techniczne odnoszą się do modeli o wymiarach połowy sześciangu (małego).

Przestrzeń wokół kostkarek do lodu z chłodzeniem powietrzem

Model	Boki	Góra	Tył
TCIM-422	6" (152,4 mm)	6" (152,4 mm)	6" (152,4 mm)
TCIM-430	3" (76,2 mm)	6" (152,4 mm)	6" (152,4 mm)
TCIM-522	6" (152,4 mm)	6" (152,4 mm)	6" (152,4 mm)
TCIM-530	3" (76,2 mm)	6" (152,4 mm)	6" (152,4 mm)
TCIM-622	3" (76,2 mm)	12" (304,8 mm)	6" (152,4 mm)
TCIM-630	3" (76,2 mm)	6" (152,4 mm)	6" (152,4 mm)
TCIM-822	6" (152,4 mm)	6" (152,4 mm)	6" (152,4 mm)
TCIM-830	3" (76,2 mm)	6" (152,4 mm)	6" (152,4 mm)

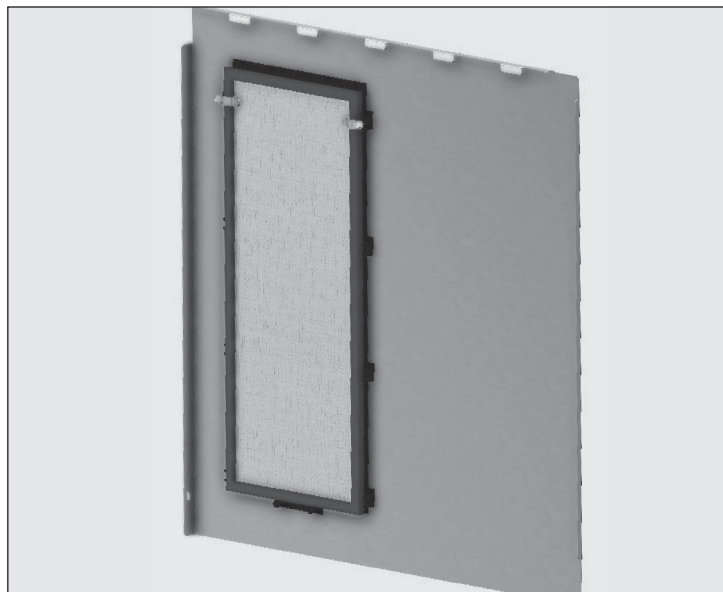

Rys. 1. Widok od wewnątrz panelu bocznego z filtrem powietrza. Strona prawa.

Informacje dot. kostkarki do lodu i wymogi instalacyjne (cd.)

Obsługa kostkarki do lodu (cd.)

- Kostkarka do lodu nie jest przeznaczona do pracy na zewnątrz.
- Przed przyłączeniem kostkarki do lodu do źródła zasilania należy upewnić się, że natężenie i napięcie zasilania są zgodne z parametrami znamionowymi podanymi na tabliczce znamionowej i etykietach znamionowych ($\pm 5\%$). Natychmiast skorygować niewłaściwe napięcie lub natężenie wejściowe. Patrz „Umieszczenie etykiet” (str. 15) i „Specyfikacja przewodu” (str. 29).
- Przed przyłączeniem kostkarki do lodu do źródła zasilania należy sprawdzić poprawność uziemienia źródła zasilania. Jeśli źródło zasilania nie jest uziemione, należy natychmiast je uziemić.
- Upewnić się, że w miejscu instalacji jest wystarczająco miejsca na wolną przestrzeń wokół kostkarki do lodu i odpowiedni przepływ powietrza. Patrz "Specyfikacja kostkarki do lodu" (str 14).
- Przeczytać wszystkie ostrzeżenia i instrukcje dotyczące konserwacji i postępować zgodnie z nimi. Niezastosowanie się do tego zalecenia może spowodować uszkodzenie i utratę gwarancji na urządzenie.
- Nie instalować urządzenia w pobliżu źródeł ciepła, w miejscach nasłonecznionych, o wysokiej temperaturze otoczenia lub bez odpowiedniej wolnej przestrzeni wokół niego. Umieszczenie urządzenia w takim miejscu prowadziłoby do zmniejszenia jego wydajności oraz wzrostu ciśnienia w jego obwodach mogącego skutkować awarią.
- Ta kostkarka do lodu będzie zasysać powietrze z przodu/ boków i wydmuchiwać je z tyłu. Patrz rys. 2. Kostkarka do lodu będzie co jakiś czas zmieniać kierunek obrotów silnika wentylatora, by usunąć zanieczyszczenia z wężownicy skraplacza.

Umieszczenie etykiet

Na tabliczce znamionowej i etykietach znamionowych są podane ważne informacje takie jak nazwa modelu, numer seryjny czy rodzaj czynnika chłodniczego.

- Znajdź etykietę z nazwą na wewnętrznej ścianie po lewej stronie u dołu
Wypoziomować kostkarkę do lodu
- Etykieta znamionowa znajduje się na tylnym panelu.

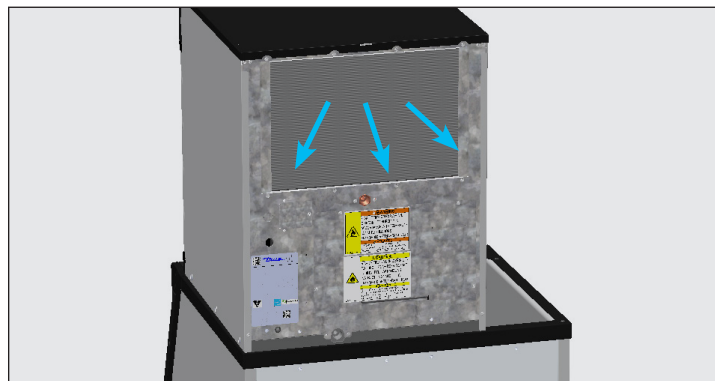
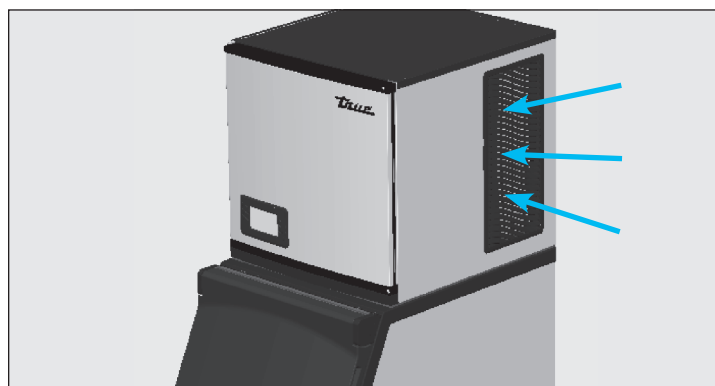
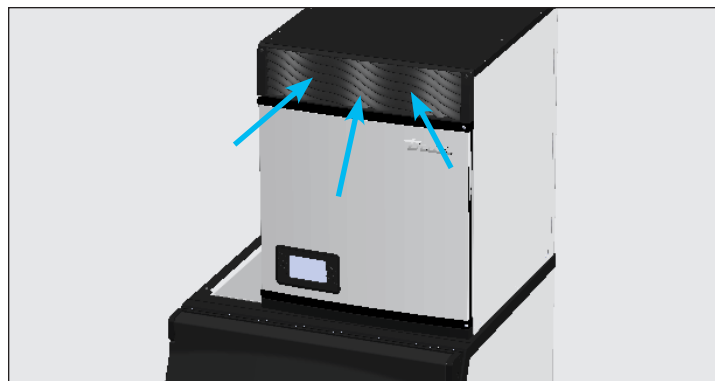

Rys. 2. Powietrze wlatuje z przodu/boków, a wylatuje z tyłu.

Informacje dot. kostkarki do lodu i wymogi instalacyjne (cd.)

Wielkość kostek

Kostkarki do lodu True mrozą kostki lodu w trzech różnych rozmiarach: Połówki (małe), całe (średnie) i duże. Wielkość kostek jest podana jako część pełnej nazwy modelu urządzenia. Patrz wymiary na rys. 1.

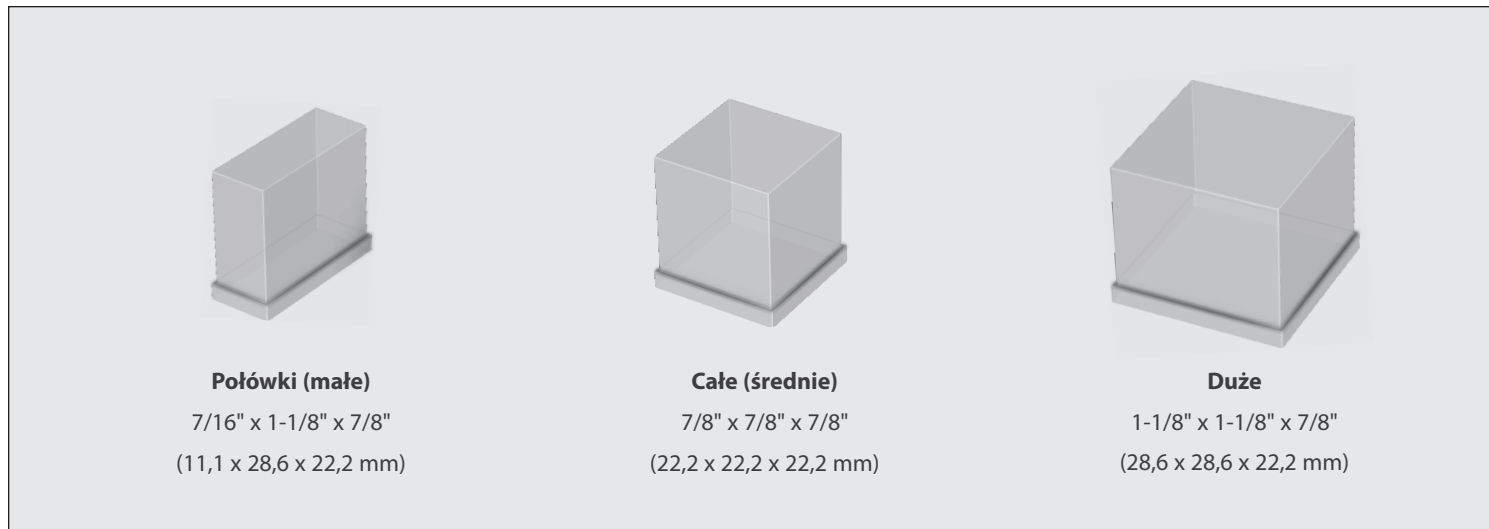

Rys. 1. Wielkość kostek i ich wymiary.

Informacje dot. kostkarki do lodu i wymogi instalacyjne (cd.)

Omówienie głównych ekranów i ikon

Więcej informacji na temat ekranów i używanych na nich ikon jest podane w rozdziale "Tryby i obsługa panelu sterowania" (str. 41).

Ekran startowy

Domyślny ekran wyświetlacza.

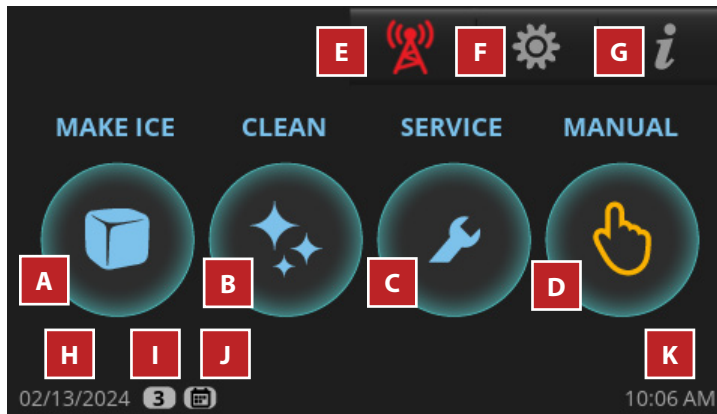

Ekran obsługi ręcznej

Umożliwia ręczną obsługę czterech zilustrowanych trybów pracy.

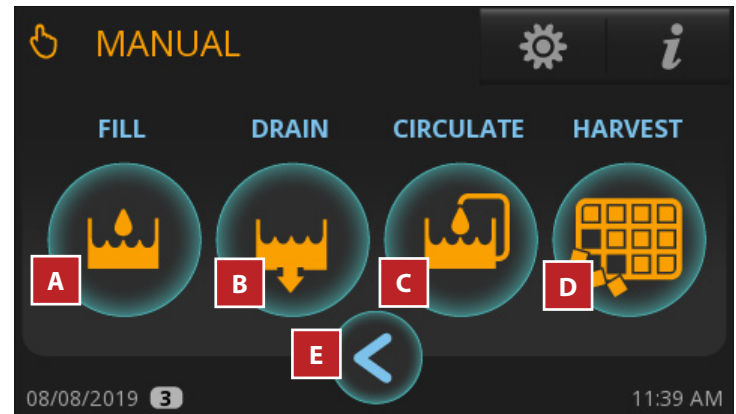

Elementy ekranu głównego

A	Mrożenie kostek lodu; załącza sekwencję roboczą mrożenia kostek lodu
B	Czyszczenie; załącza sekwencję roboczą czyszczenia
C	Programatory czasowe konserwacji zapobiegawczej otwiera ekran "Liczniki"
D	Opcje ręczne; otwiera ekran "Obsługa ręczna"
E	Zdalne monitorowanie Wyświetla kod QR do zdalnego monitorowania
F	Menu; otwiera ekran "Menu"
G	Informacje; otwiera ekran "W czasie rzeczywistym"
H	Aktualna data
I	Wyświetla poziom dostępu do ustawień. Patrz poziomy dostępu do funkcji (str. 42)
J	Harmonogram jest włączony; patrz „Działanie harmonogramu” (str. 53)
K	Aktualny czas

Elementy ekranu obsługi ręcznej

A	Napełnianie; umożliwia ręczne napełnianie zbiornika
B	Opróżnianie; umożliwia ręczne opróżnianie zbiornika
C	Cyrkulacja; umożliwia ręczne włączanie cyrkulacji wody
D	Zrzut kostek; umożliwia ręczny zrzut kostek lodu
E	Tył powoduje powrót do poprzedniego ekranu

Informacje dot. kostkarki do lodu i wymogi instalacyjne (cd.)

Widoki poglądowe

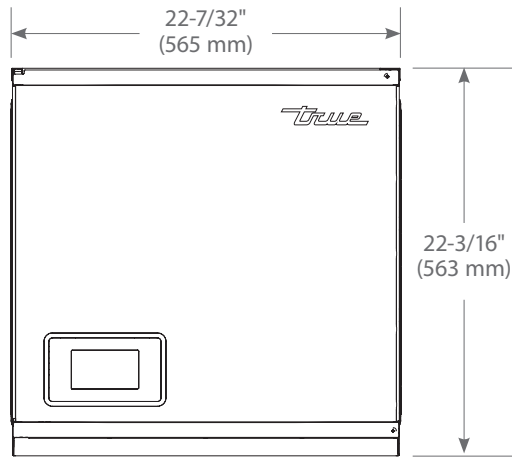
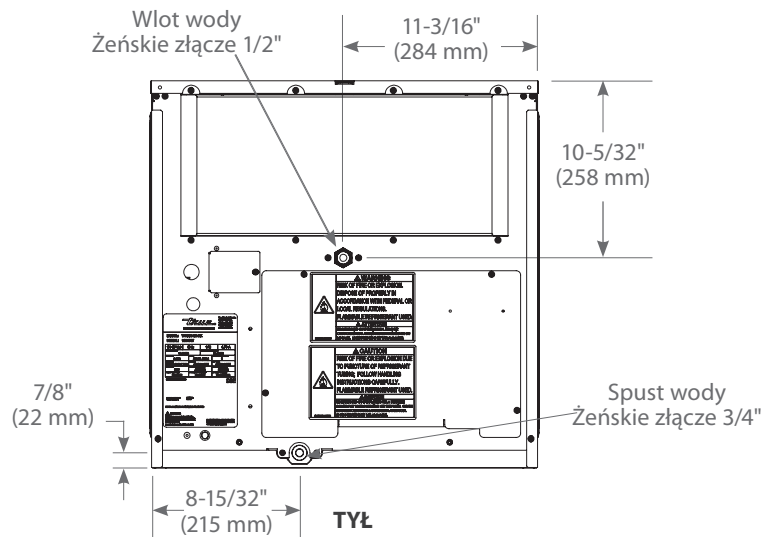
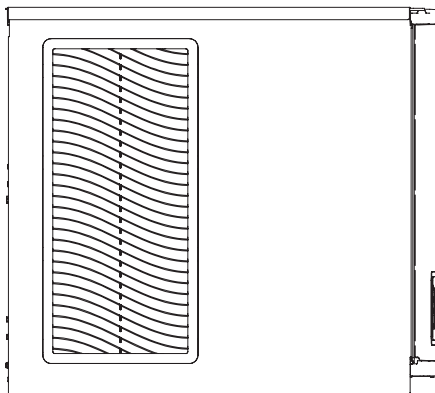
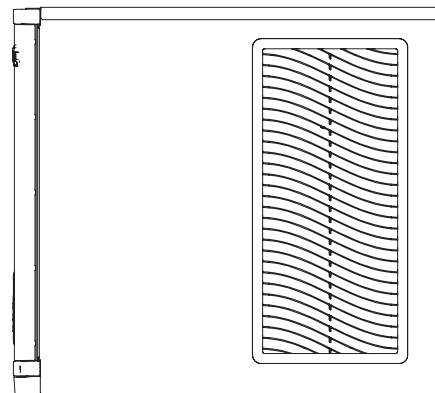
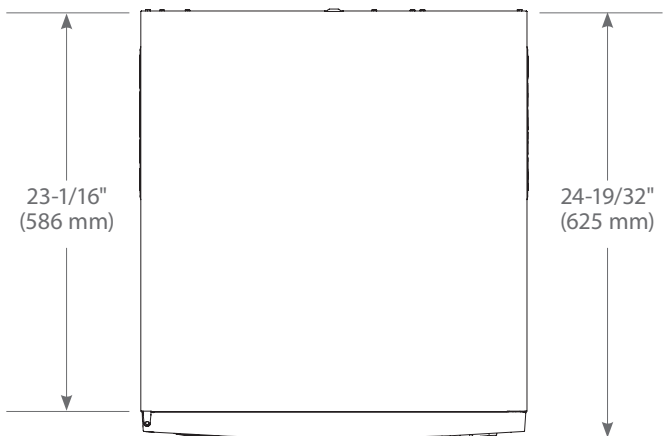
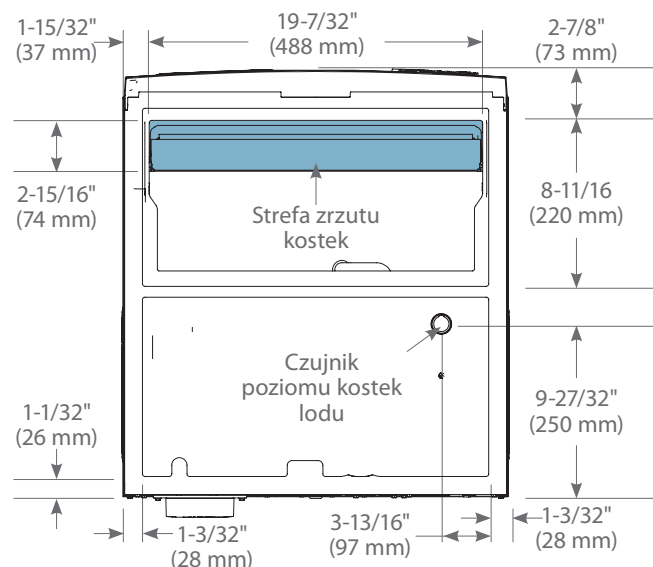
TCIM-422/522

PRZÓD

TYŁ

LEWA STRONA

PRAWA STRONA

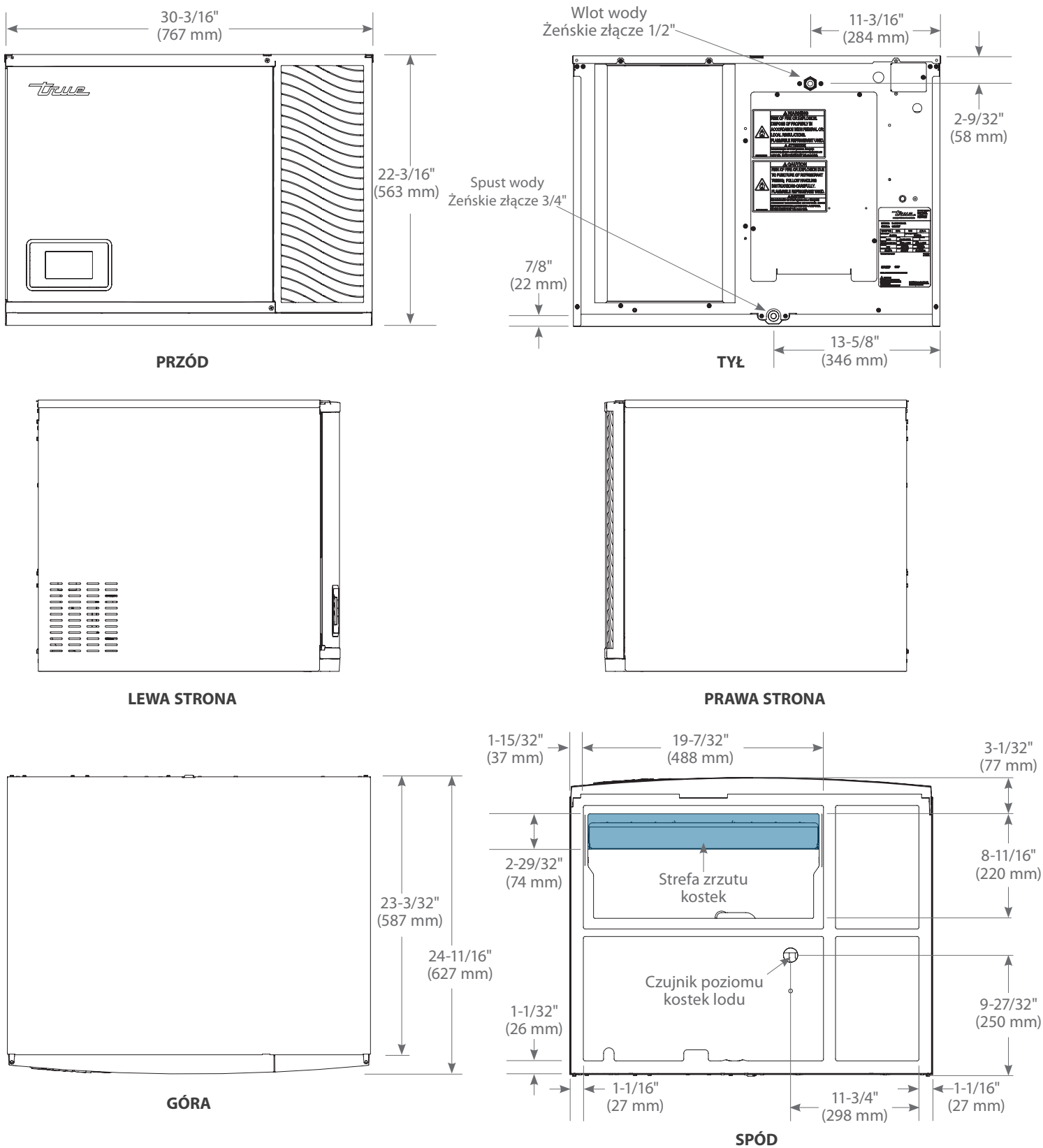
GÓRA

SPÓD

Wymiary mogą się różnić o 1/8" (3,2 mm)

Informacje dot. kostkarki do lodu i wymogi instalacyjne (cd.)

Widoki z góry (cd.)

TCIM-430/530/630



Wymiary mogą się różnić o 1/8" (3,2 mm)

Informacje dot. kostkarki do lodu i wymogi instalacyjne (cd.)

Widoki z góry (cd.)

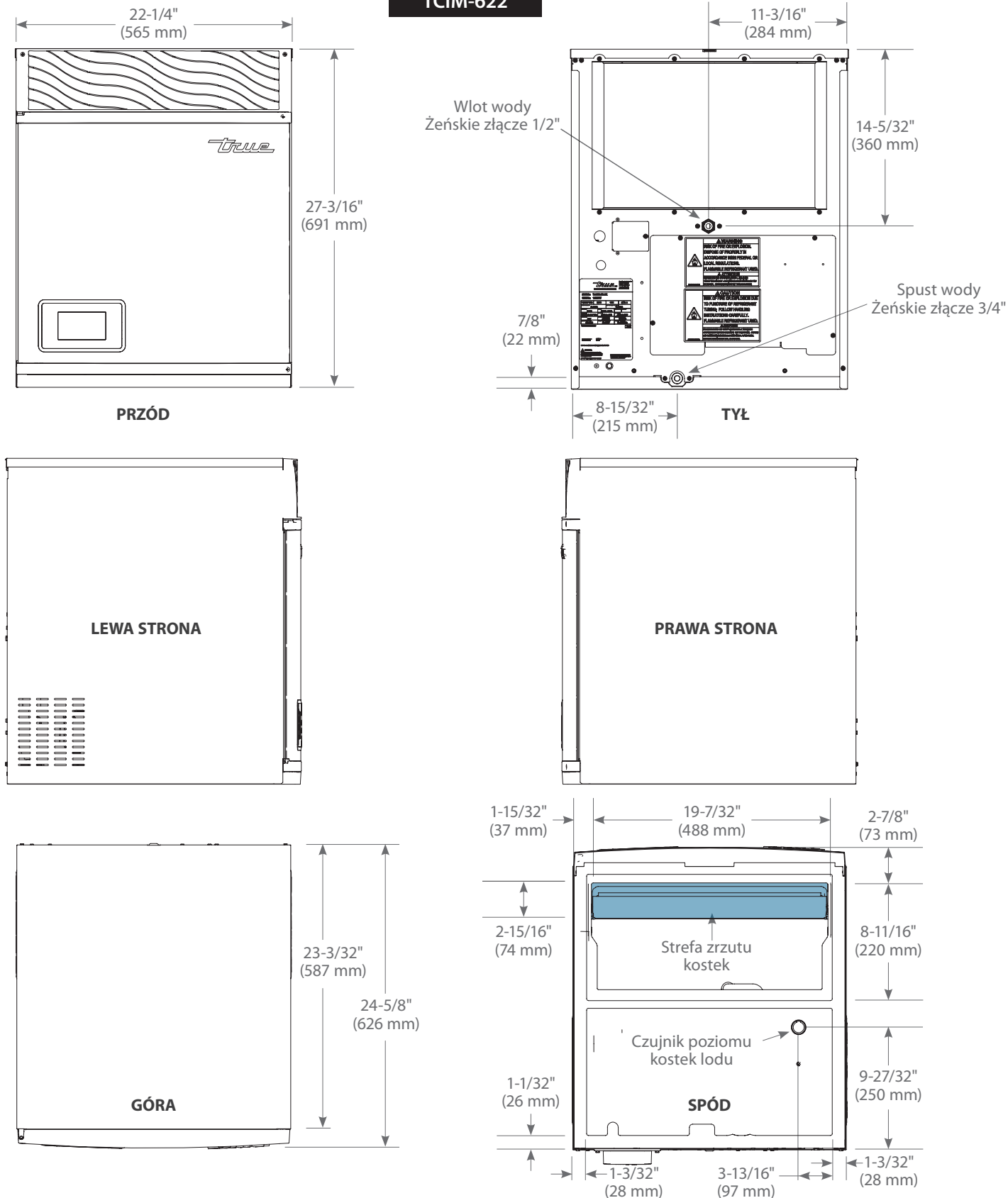
TCIM-622

Wymiary mogą się różnić o 1/8" (3,2 mm)

Informacje dot. kostkarki do lodu i wymogi instalacyjne (cd.)

Widoki z góry (cd.)

TCIM-822

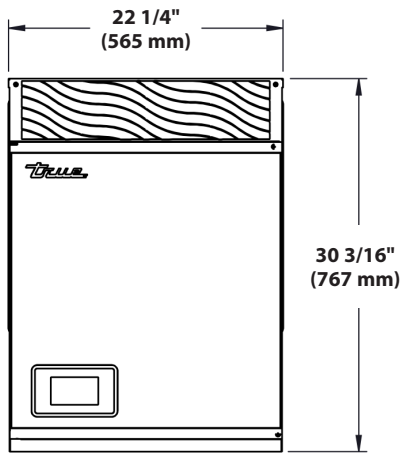

PRZÓD

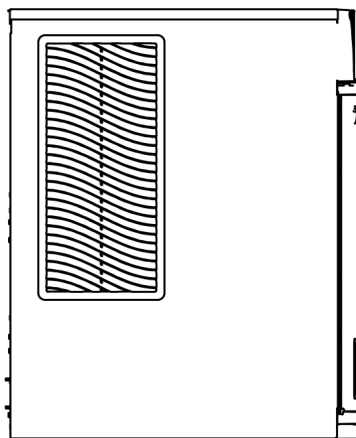
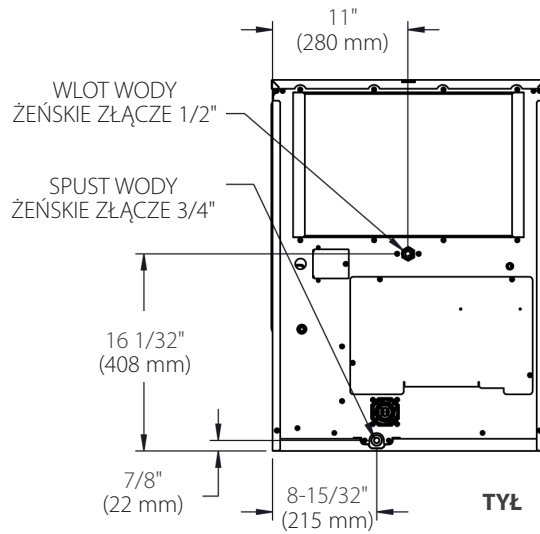

LEWA STRONA

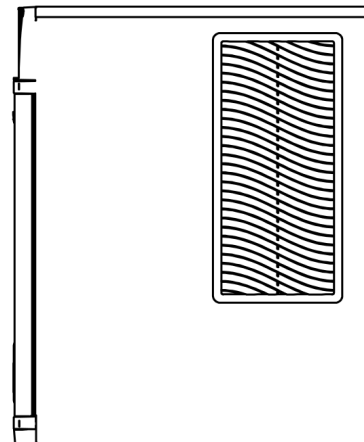

PRAWA STRONA

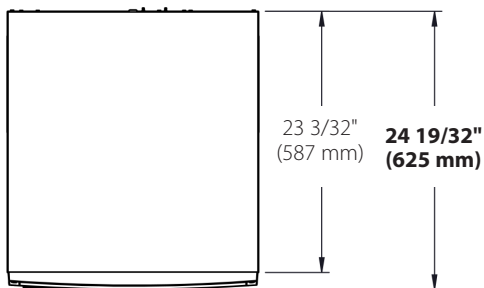

GÓRA

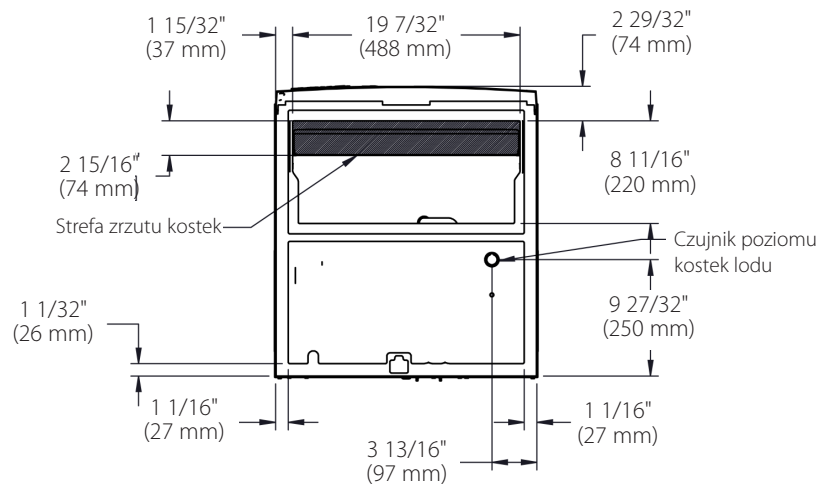

SPÓD

Wymiary mogą się różnić o 1/8" (3,2 mm)

Informacje dot. kostkarki do lodu i wymogi instalacyjne (cd.)

Widoki z góry (cd.)

TCIM-830

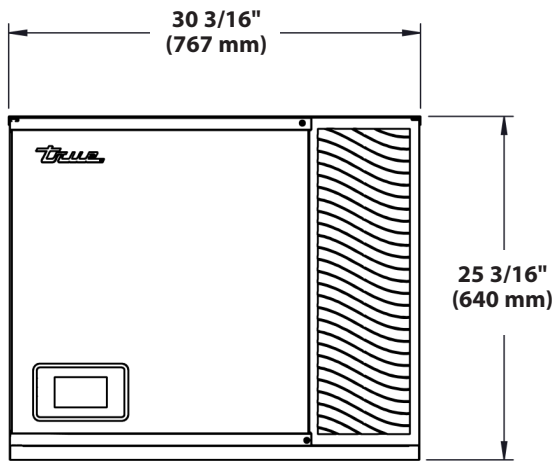

PRZÓD

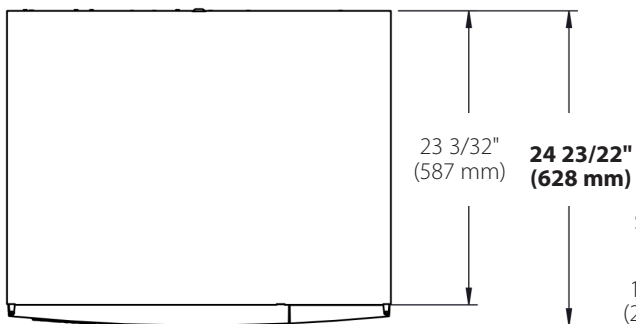
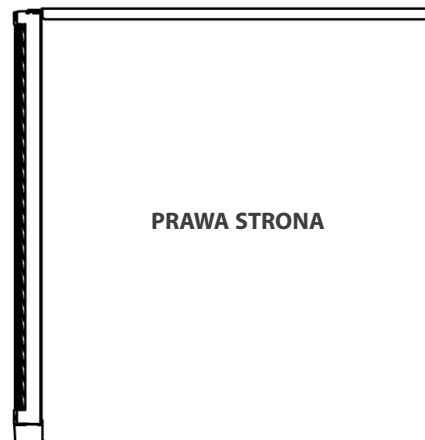
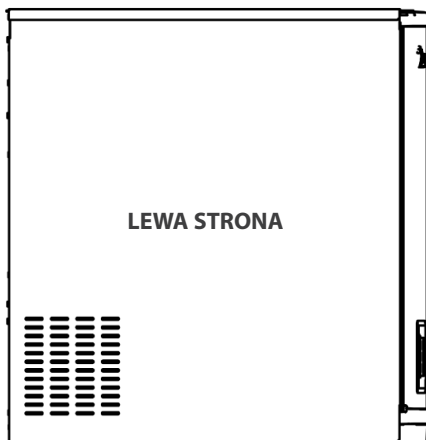
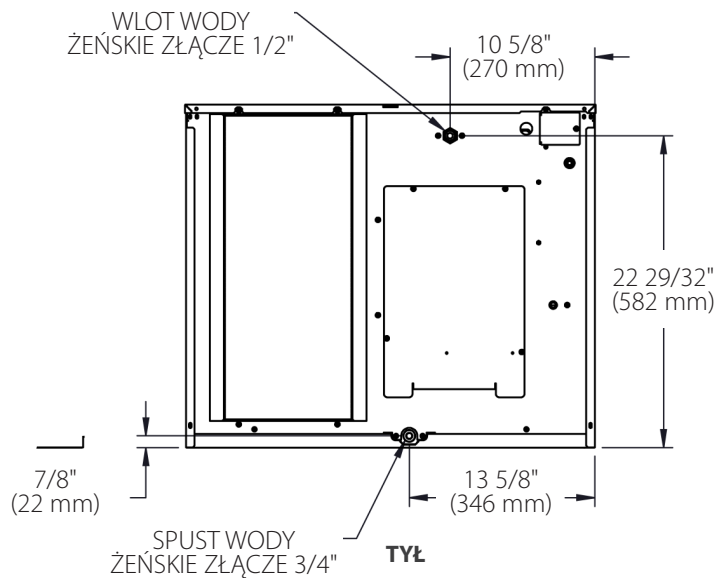

GÓRA

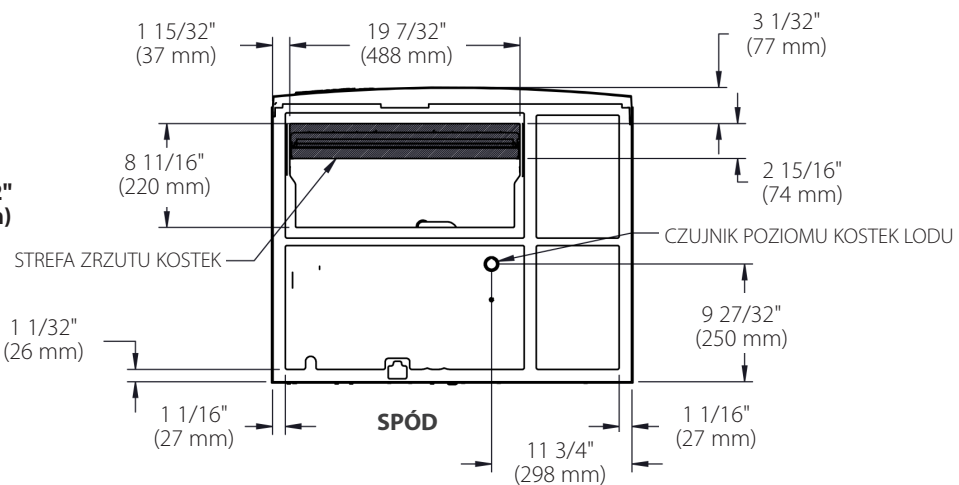

Wymiary mogą się różnić o 1/8" (3,2 mm)

Informacje dot. kostkarki do lodu i wymogi instalacyjne (cd.)

Wymogi przyłączeniowe hydrauliczne

⚠ OSTRZEŻENIE:



Urządzenie można zasilać tylko wodą pitną.

ⓘ DZIAŁANIA PRZEPROWADZANE PRZEZ UŻYTKOWNIKA!

NIE WOLNO podłączać kostkarki do lodu do źródła zasilania wodą gorącą. Przewód zasilania wodą należy odizolować od źródeł ciepła by zwiększyć wydajność urządzenia. Woda zasilająca o temperaturze powyżej zalecanego maksimum będzie powodowała zmniejszenie wydajności urządzenia.

Na wlocie wbudowana jest szczelina powietrzna; nie ma potrzeby instalowania innej blokady przepływu wstecznego na wlocie wody pitnej. Ten model zatwierdzony przez UL ma zapobiegającą przepływowi wstecznemu szczelinę powietrzną pomiędzy końcem rurki zasilania wodą i maksymalnym możliwym poziomem wody w zbiorniku większą niż 1" (25.4 mm). Aby uzyskać więcej informacji, patrz ul.com/database.

Zalecane jest stosowanie filtrów wody!

Firma TRUE zaleca stosowanie filtrów wody we wszystkich kostkarkach do lodu. Filtry wody zatrzymują cząstki stałe zmniejszające wydajność urządzenia i skrcające jego żywotność. Regularna wymiana filtra wody ma zasadnicze znaczenie dla optymalizacji jakości mrożonych kostek lodu, ograniczania wymaganych prac konserwacyjnych i wydłużania żywotności urządzenia.

NIE NARAŻAĆ KOSTKARKI NA TEMPERATURY PONIŻEJ 32 °F (0 °C) BEZ PRZYGOTOWANIA JEJ NA ZIMĘ, PONIEWAŻ SPOWODUJE TO ZAMARZANIE WODY W MASZYNIE. AWARIE SPOWODOWANE NARAŻENIEM NA TEMPERATURY ZAMARZANIA NIE SĄ OBJĘTE GWARANCJĄ. Patrz „Wycofanie z eksploatacji i przygotowanie do zimy” (str. 59).

ⓘ UWAGA!



Gwarancja nie obejmuje problemów powodowanych nieprawidłową instalacją, brakiem podstawowych czynności konserwacji zapobiegawczej czy uszkodzeniem maszyny w wyniku nieprawidłowego stosowania środków czyszczących/dezynfekcyjnych lub stosowania wody po odwróconej osmozie bez neutralnego pH.

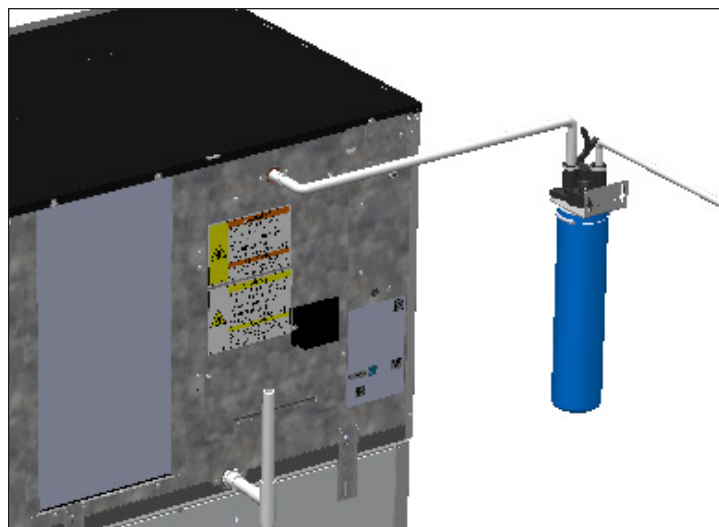

Rys. 1. Przykład z górnym przyłączem hydraulicznym. Posiadane urządzenie może mieć inne przyłącze.

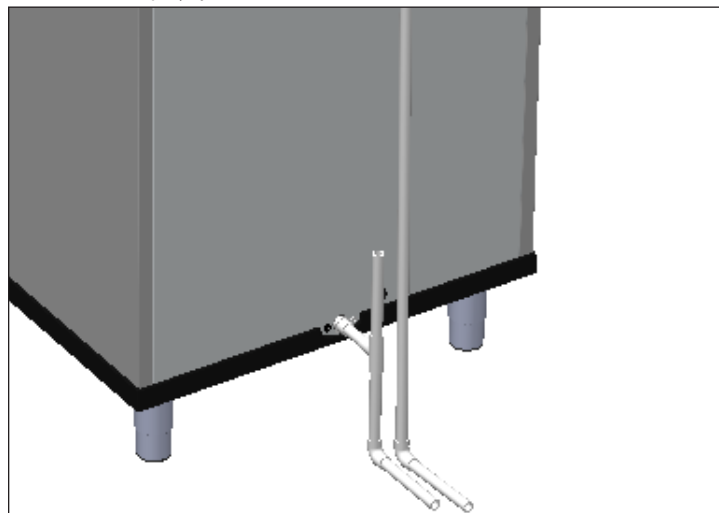

Rys. 2. Przykład z dolnym przyłączem hydraulicznym. Posiadane urządzenie może mieć inne przyłącze.

Informacje dot. kostkarki do lodu i wymogi instalacyjne (cd.)

Wymogi przyłączeniowe hydrauliczne (cd.)

Temperatura i ciśnienie wody		
	Minimum	Maksimum
Temperatura powietrza	35 °F (1,7 °C)	110 °F (43,3 °C)
Temperatura wody	35 °F (1,7 °C)	110 °F (43,3 °C)
Ciśnienie wody	20 psig (138 kPa)	100 psig (689 kPa)

Przyłącza hydrauliczne	
Zasilanie wodą	Żeńskie przyłącze NPT 1/2"
Przyłącze odpływu	Żeńskie przyłącze NPT 3/4"

Schematy przyłączy hydraulicznych

Rysunki przedstawiają widok z tyłu kostkarki do lodu.

TCIM-422/522

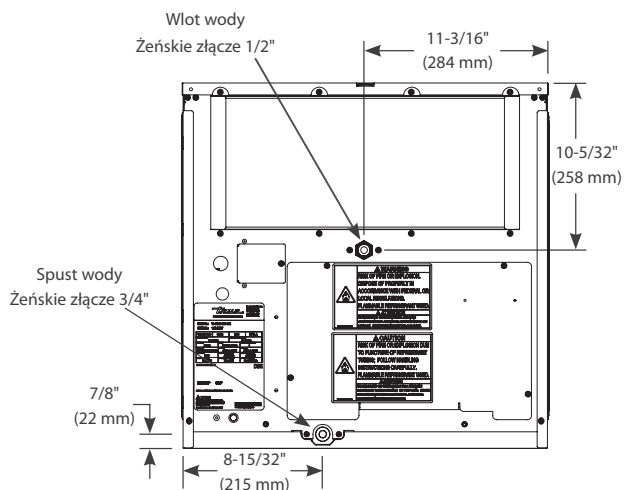

TCIM-622

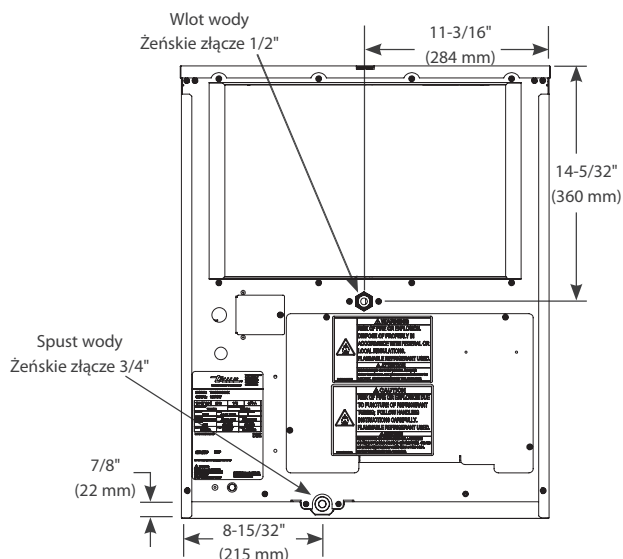

TCIM-430/530/630

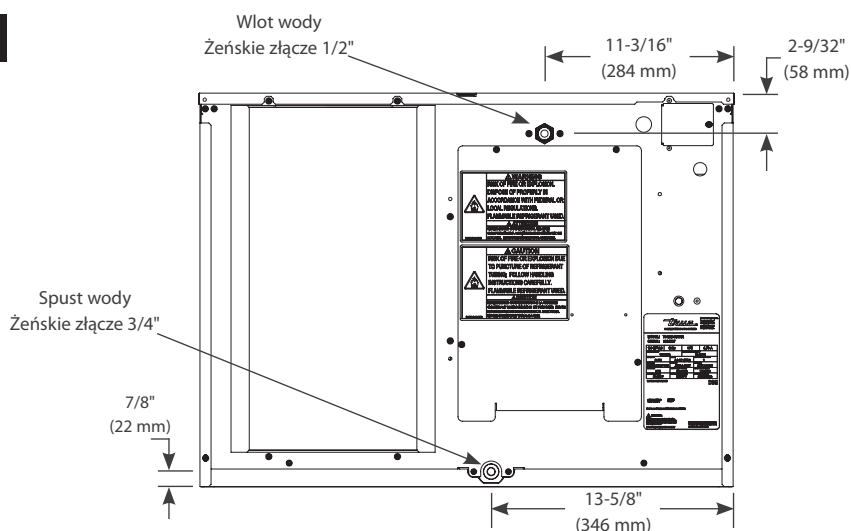

Informacje dot. kostkarki do lodu i wymogi instalacyjne (cd.)

Schematy przyłączy hydraulicznych (cd.)

Rysunki przedstawiają widok z tyłu kostkarki do lodu.

TCIM-822

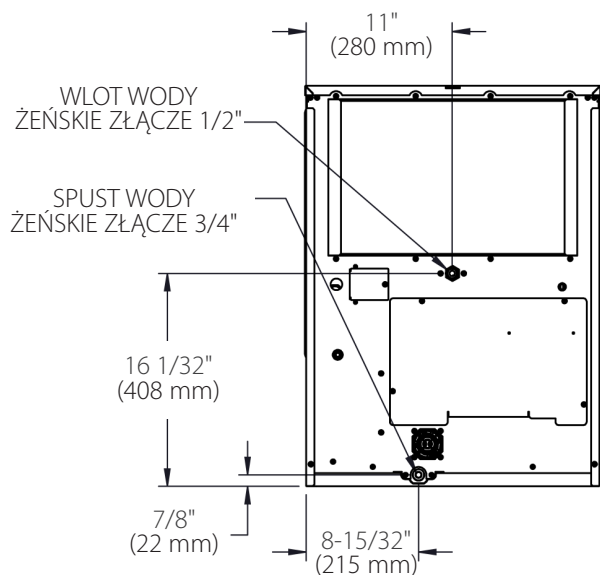

TCIM-830

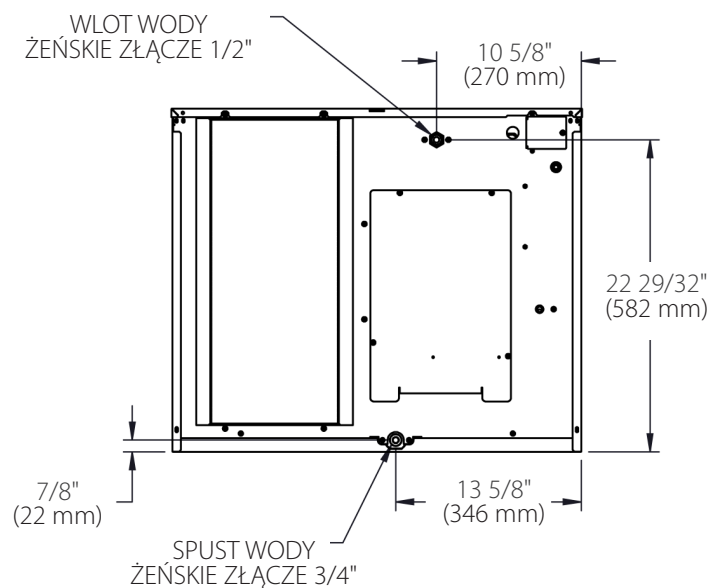

Wymagania dotyczące odpływu

- Instalację odpływową kostkarki do lodu, dystrybutora lodu / zasobnika na lód i chłodzonego wodą skraplacza (jeżeli jest) należy prowadzić osobno.
- Najlepszy odpływ osiąga się, zapewniając spadek poziomy przewodów o 1/4" na 12" przewodu (20 mm na 1 m).
- Aby zapewnić prawidłowy odpływ, należy zamontować trójnik odpowietrzający.
- Odpowietrzyć odpływ ze zbiornika. Pionowy odpowietrznik z tyłu odpływu wyprowadzony na około 8-10" (203-254 mm) umożliwia opróżnianie grawitacyjne i zapobiega przelewaniu się wody przez odpowietrznik podczas opróżniania zbiornika.
- **NIE WOLNO** prowadzić rur odpływowych bezpośrednio do kanalizacji. Należy zachować przynajmniej 2-calową (50.8 mm) szczelinę powietrzną pomiędzy końcówką przewodu odpływowego kostkarki do lodu i odpływu kondensatu, dystrybutora lodu/zasobnika na lód i chłodzonego wodą skraplacza oraz odpływem w podłodze.
- Przy wysokiej wilgotności otoczenia przewody odpływowe należy zaizolować.

Informacje dot. kostkarki do lodu i wymogi instalacyjne (cd.)

Konfiguracja filtra wody

Firma TRUE zaleca stosowanie filtrów wody we wszystkich kostkarkach do lodu. Filtry wody zatrzymują cząstki stałe zmniejszające wydajność urządzenia i skracające jego żywotność. Regularna wymiana filtra wody ma zasadnicze znaczenie dla optymalizacji jakości mrożonych kostek lodu, ograniczania wymaganych prac konserwacyjnych i wydłużania żywotności urządzenia.

Instrukcje konfiguracji filtra wody są podane poniżej.

1. Nacisnąć **Menu**  w prawym górnym rogu ekranu.

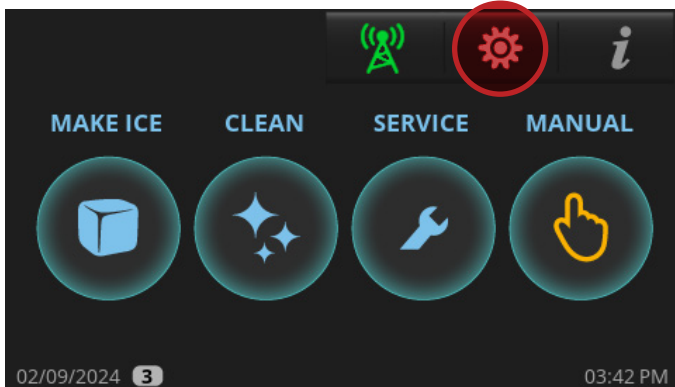

2. Na ekranie **Menu** nacisnąć **Filtr wody**.



3. Na ekranie **Filtra wody**, wybrać odpowiedni filtr wody. Firma TRUE oferuje Standardowy i Platynowy system filtrowania wody. W przypadku stosowania filtra wody innego niż firmy TRUE należy w opcji **NIESTANDARDOWY** wpisać wydatek wody. Wydatki filtrów wody można sprawdzić w tabeli filtrów wody.



Rodzaj filtra	Wydatek
Standardowy	14 000 gal (52,996 L)
Platynowy	35 000 gal (132,490 L)
Niestandardowy (domyślnie)	10 000 gal (3,7854 L; regulowany)

Informacje dot. kostkarki do lodu i wymogi instalacyjne (cd.)

Wymagania dotyczące instalacji elektrycznej

⚠ **OSTRZEŻENIE:**



Ryzyko porażenia prądem, poparzenia lub pożaru!

- Połączenia elektryczne muszą być kablowe, wykonane zgodnie z wszelkimi obowiązującymi przepisami, kodeksami i regulacjami. Niespełnienie wymogów takich regulacji
- może spowodować uszkodzenie urządzenia, pożar, porażenie prądem, poważne obrażenia ciała lub śmierć.
- Kostkarka do lodu wymaga osobnego obwodu zasilania o odpowiedniej mocy. Specyfikacja jest podana na tabliczce znamionowej i etykietach znamionowych „(patrz „Umieszczenie etykiet” (str. 15))”. Niezastosowanie osobnego obwodu zasilania o odpowiedniej mocy może spowodować porażenie prądem.
- Dla bezpieczeństwa użytkowników kostkarka do lodu musi być prawidłowo uziemiona.

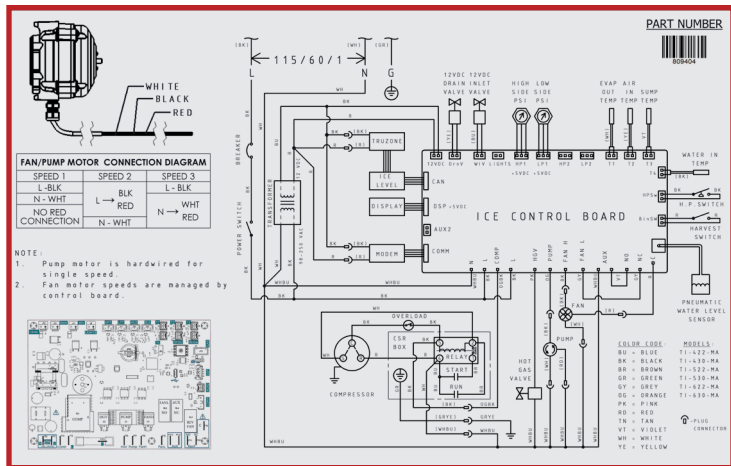

Rys. 1. Schemat okablowania jest zamieszczony na spodniej stronie panelu górnego.

Szczegółowe specyfikacje elektryczne można znaleźć w sekcji „Specyfikacja przewodów” (str. 29). Zasilanie prądem musi się mieścić w podanym zakresie tolerancji skoków napięcia.

- Patrz schemat okablowania na spodniej stronie panelu górnego pokazany na rys. 1. Dostęp do schematu, patrz "Demontaż panelu" (str. 31).
- Dostarczane kostkarki do lodu są wyposażone w przełącznik kołyskowy. Położenie jest pokazane na rys. 2
- Wykonać przyłącza elektryczne w skrzynce przyłączeniowej kostkarki do lodu z tyłu urządzenia. Patrz rys. 3 i 4.

Informacje dot. kostkarki do lodu i wymogi instalacyjne (cd.)

Wymagania elektryczne (cd.)

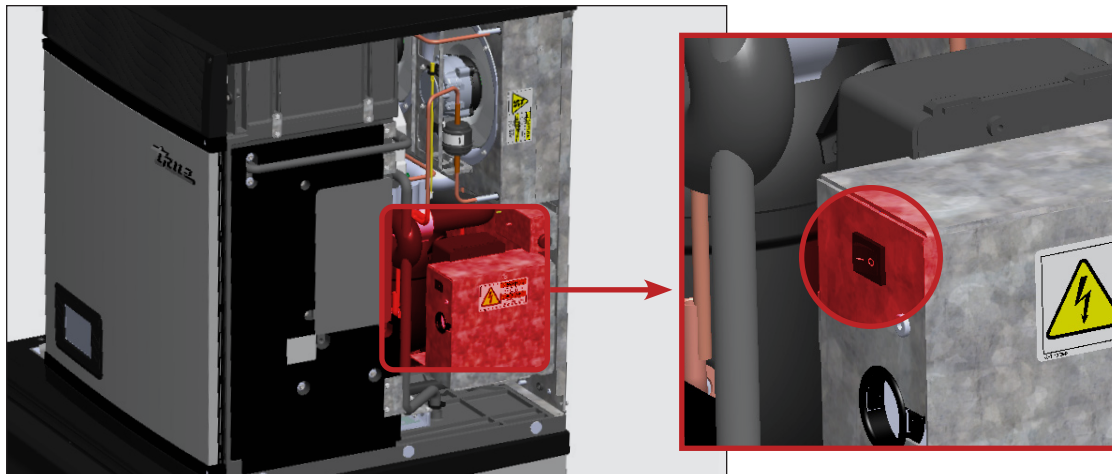

Rys. 2. Położenie przełącznika kołkowego. Przełącznik kołkowy odłącza zasilanie tablicy sterowania i wyświetlacza przedniego, lecz NIE ODŁĄCZA zasilania całego urządzenia.

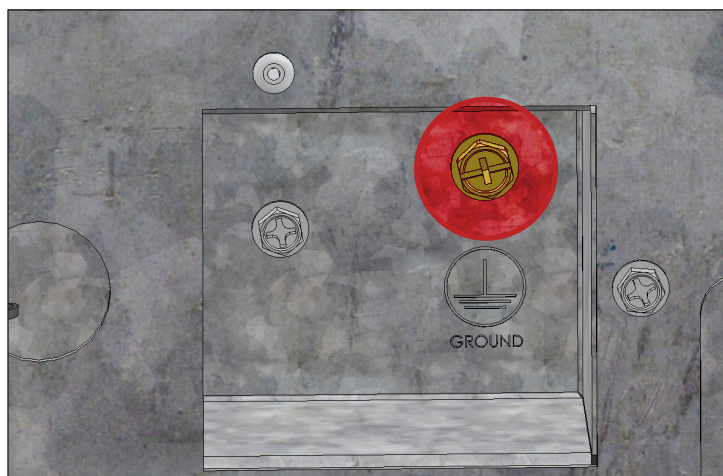
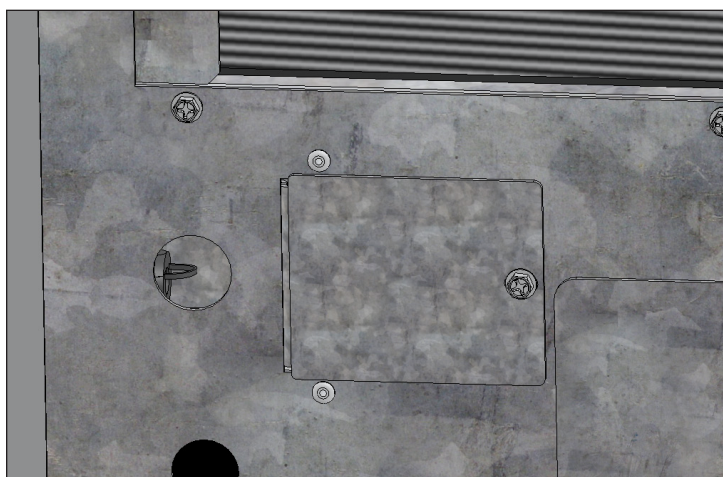

Rys. 3. Wykonać przyłącza elektryczne w skrzynce przyłączeniowej kostkarki do lodu. Używać przepustów kablowych. Wykonując przyłącza elektryczne, zawsze należy wykorzystywać zieloną śrubę zaciskową uziemienia.

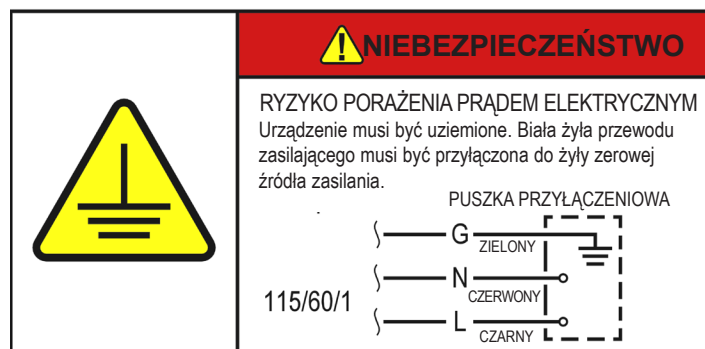

225353



873390

Rys. 4. Etykieta elektryczna skrzynki przyłączeniowej.

Informacje dot. kostkarki do lodu i wymogi instalacyjne (cd.)

Wymagania elektryczne (cd.)

Wymiarowanie przewodów (115 V)

115 woltów	Odległość w stopach do punktu obciążenia												
	AMPERY	20	30	40	50	60	70	80	90	100	120	140	160
2	14	14	14	14	14	14	14	14	14	14	14	14	14
3	14	14	14	14	14	14	14	14	14	14	14	14	12
4	14	14	14	14	14	14	14	14	14	14	12	12	12
5	14	14	14	14	14	14	14	14	12	12	12	10	10
6	14	14	14	14	14	14	14	12	12	12	10	10	10
7	14	14	14	14	14	12	12	12	10	10	10	8	8
8	14	14	14	14	12	12	12	10	10	10	10	8	8
9	14	14	14	12	12	12	10	10	10	8	8	8	8
10	14	14	14	12	12	10	10	10	10	8	8	8	8
12	14	14	12	12	10	10	10	8	8	8	8	8	6
14	12	12	12	10	10	10	8	8	8	6	6	6	6
16	12	12	12	10	10	8	8	8	8	6	6	6	6
18	12	12	10	10	8	8	8	8	8	8	8	8	5
20	12	12	10	10	8	8	8	6	6	6	6	5	5
25	10	10	10	8	8	6	6	6	6	5	4	4	4
30	10	10	8	8	6	6	6	6	5	4	4	4	3

Wymiarowanie przewodów (230 V)

230 woltów	Odległość w stopach do punktu obciążenia												
	AMPERY	20	30	40	50	60	70	80	90	100	120	140	160
5	14	14	14	14	14	14	14	14	14	14	14	14	14
6	14	14	14	14	14	14	14	14	14	14	14	14	12
7	14	14	14	14	14	14	14	14	14	14	14	12	12
8	14	14	14	14	14	14	14	14	14	14	12	12	12
9	14	14	14	14	14	14	14	14	14	12	12	12	10
10	14	14	14	14	14	14	14	14	12	12	12	10	10
12	14	14	14	14	14	14	14	12	12	12	10	10	10
14	12	12	12	12	12	12	12	12	10	10	10	10	8
16	12	12	12	12	12	12	12	10	10	10	10	8	8
18	12	12	12	12	12	12	10	10	10	10	8	8	8
20	12	12	12	12	10	10	10	10	10	10	8	8	8
25	10	10	10	10	10	10	10	10	8	8	6	6	6
30	10	10	10	10	10	10	8	8	8	6	6	6	6

Specyfikacja przewodu zasilania

Otwór na przyłączy zasilania ma średnicę 7/8" (22 mm), co pozwala na dopasowanie go do rury osłonowej o średnicy 1/2" (12,5 mm).

Min./maks. obciążalność prądowa obwodu i wielkość bezpiecznika

Model	Minimalna obciążalność prądowa obwodu	Maksymalne zabezpieczenie przeciwprzeciążeniowe	Moc wyłącznika/wielkość bezpiecznika
TCIM-422	15 A	15 A	15 A
TCIM-430	15 A	15 A	15 A
TCIM-522	15 A	15 A	15 A
TCIM-530	15 A	15 A	15 A
TCIM-622	15 A	20 A	15 A
TCIM-630	15 A	20 A	15 A
TCIM-822	15 A	20 A	15 A
TCIM-830	15 A	20 A	15 A

Min/maks napięcie zasilania

Napięcie znamionowe	Minimalne bez obciążenia	Maksymalne bez obciążenia
115 woltów	104 woltów	127 woltów
230 woltów	208 woltów	254 woltów

Instalacja i konfiguracja

Instalacja i konfiguracja

⚠ OSTRZEŻENIE:



Właściciel urządzenia jest odpowiedzialny za przeprowadzenie oceny zagrożeń i stosowanie adekwatnych środków ochrony indywidualnej (PPE) oraz zapewnienie odpowiedniej ochrony podczas procedur konserwacji i czyszczenia. Podczas instalacji i serwisowania należy używać odpowiednich narzędzi, wyposażenia ochronnego i środków ochrony indywidualnej.



Ryzyko przewrócenia się urządzenia!

- Podczas rozpakowywania, instalacji lub przemieszczania kostkarki do lodu może występować zagrożenie przewróceniem się urządzenia. Należy stosować odpowiednie środki bezpieczeństwa.
- By zapobiec przewróceniu się urządzenia lub obrażeniom ciała, do podnoszenia lub przemieszczania kostkarki do lodu potrzebne są przynajmniej dwie osoby.
- Stosowanie zabezpieczeń przed przewróceniem się urządzenia może jedynie zmniejszyć (nie wyeliminować) ryzyko jego przewrócenia się. Nigdy nie należy pozwalać dzieciom wspinać się na szuflady, drzwi lub półki, ani się z nich zwieszać.



Ostre krawędzie!

- Podczas przenoszenia, instalacji, czyszczenia, serwisowania i konserwacji kostkarki do lodu należy uważać, aby się nie skaleczyć. Zachować ostrożność podczas sięgania pod maszynę do lodu lub manipulowania metalowymi elementami.

Umiejscowienie kostkarki do lodu

- Instalacja, obsługa i konserwacja kostkarki do lodu niezgodna z tą instrukcją będzie miała niekorzystny wpływ na bezpieczeństwo, sprawność urządzenia i żywotność jego komponentów i mogłaby prowadzić do kosztownego pogorszenia jakości wody.
- Za kostkarką do lodu musi być wystarczająco miejsca na przyłącze wody, odpływu i przyłącze elektryczne.
- W miejscu instalacji kostkarki do lodu musi być swobodny przepływ powietrza do i wokół urządzenia.
- Urządzenia należy zawsze instalować na stabilnym i równym podłożu.
- Urządzenie musi być wypoziomowane poprzecznie i podłużnie.
- Stabilność instalacji wymaga nośności podłoża uwzględniającej wagę urządzenia i wagę produktu.

Rozpakowywanie

1. Sprawdzić opakowanie zewnętrzne pod kątem ewentualnych uszkodzeń. Podczas przyjmowania dostawy stosować zalecaną procedurę firmy TRUE.

UWAGA ▶ W przypadku stwierdzenia uszkodzeń kostkarki do lodu należy je wszystkie udokumentować na potwierdzeniu odbioru i natychmiast złożyć reklamację w firmie transportowej oraz skontaktować się z firmą TRUE.

2. Zdjąć opakowanie zewnętrzne. Sprawdzić wizualnie kostkarkę do lodu pod kątem uszkodzeń kosmetycznych.

UWAGA ▶ W przypadku stwierdzenia uszkodzeń kostkarki do lodu należy je wszystkie udokumentować na potwierdzeniu odbioru i natychmiast złożyć reklamację w firmie transportowej oraz skontaktować się z firmą TRUE.

3. Przed zdjęciem kostkarki do lodu z drewnianej ramy paletowej należy ją przemieścić jak najbliżej docelowego miejsca instalacji.

Instalacja i konfiguracja (cd.)

Demontaż panelu

1. Wykręcić śruby paneli przednich. Następnie otworzyć panele przednie. Patrz rys. 1.
UWAGA > Panele nie można zdejmować bez otwarcia paneli przednich.
2. Delikatnie unieść przód panelu górnego. Następnie przesunąć panel górny ku tyłowi kostkarki do lodu i unieść go. Patrz rys. 2.
3. Wykręcić śrubę tylną panelu bocznego. Patrz rys. 3.
4. Zwolnić dolne mocowania panelu bocznego. Następnie unieść panel boczny. Patrz rys. 4.

Kontrola wnętrza

1. Zdjąć taśmę transportową i usunąć materiały opakowaniowe. Pozostawienie jakichś materiałów opakowaniowych w kostkarkie do lodu spowodowałoby jej nieprawidłową pracę.
2. Sprawdzić, czy wewnątrz nie ma uszkodzonych komponentów.
3. Sprawdzić, czy przewody z czynnikiem chłodniczym nie stykają się ani nie ocierają o siebie lub inne powierzchnie i czy wentylator swobodnie się obraca.
4. Sprawdzić, czy sprężarka jest stabilnie osadzona na wszystkich podkładkach montażowych.
5. Umieścić dystrybutor lodu/zasobnik na lód na swoim miejscu docelowym.



Rys. 1. Położenie śrub panelu przedniego.

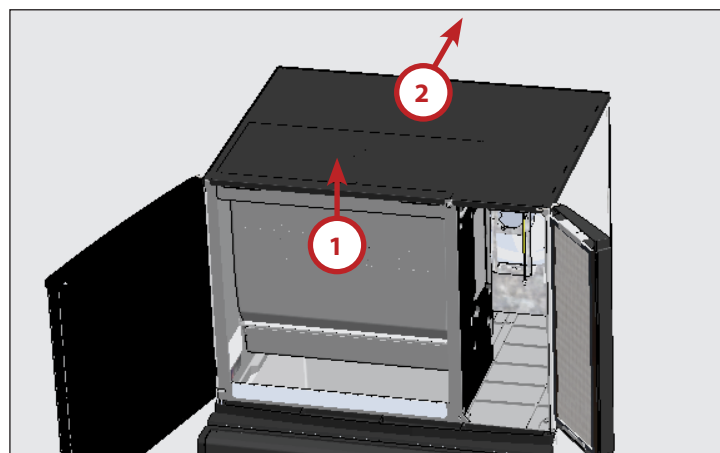

Rys. 2. Unieść przednią krawędź i przesunąć panel górny do tyłu, następnie zdjąć, unosząc.

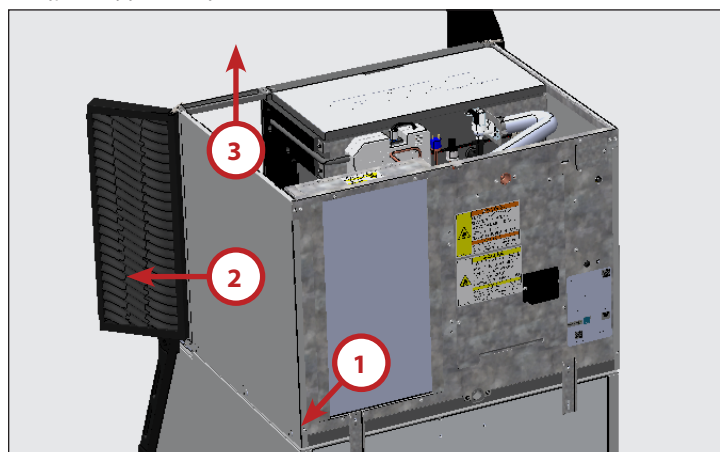

Rys. 3. Wykręcić śrubę, odkleić od podkładek i zdjąć, unosząc.

Instalacja i konfiguracja (cd.)

Zasobnik lub dystrybutor lodu

⚠ OSTRZEŻENIE:



Ryzyko przewrócenia! ZAWSZE sprawdzaj, czy śruby poziomujące środek w pełni stykają się z podłogą po wypoziomowaniu urządzenia.

ⓘ UWAGA!



Instalator musi upewnić się, że jednostka dozująca/pojemnik na lód jest kompatybilny z kostką, a jednostka dozująca/pojemnik na lód i kostka są prawidłowo przymocowane i zabezpieczone. Patrz rys. 1. Przed zamontowaniem pojemnika na lód zawsze sprawdź poziom czujnika kostek lodu. Patrz "Konfiguracja czujnika poziomu kostek lodu" (str 36).

- Kostkę do lodu można montować na dystrybutorze lub zasobniku. W razie potrzeby można zainstalować przejściówkę lub kołnierz górny. Patrz rys. 3. Stosowne rekomendacje można otrzymać od firmy True.
- Kostki do lodu montowane na zasobnikach na lód wymagają przegrody zrzutowej. Przed zastosowaniem zasobnika na lód innego niż OEM należy skontaktować się z jego producentem i upewnić, że jego przegroda zrzutowa pasuje do kostki.
- Przed zmontowaniem zasobnika na lód innego niż OEM z tą kostką do lodu należy wykonać procedury instalacyjne producenta i sprawdzić, czy miejsce instalacji spełnia wymogi lokalnych/krajowych przepisów mechanicznych i wymogi dotyczące stabilności.
- Przy montowaniu kostki do lodu stosować się do instrukcji dot. zasobnika na lód, przejściówki lub kołnierza górnego. W przypadku braku takiej instrukcji kostkę do lodu należy zamocować na dostarczonych wspornikach i przykręcić dostarczonymi śrubami.
- W przypadku montażu kostki do lodu na dystrybutorze należy stosować się do procedury konfiguracyjnej dystrybutora. W przypadku montażu kostki do lodu na zasobniku na lód należy zasobnik rozpakować i zamontować na jego dole dostarczone regulowane nóżki.
- Regulowanymi nóżkami wypoziomować dystrybutor lodu / zasobnik na lód poprzecznie i podłużnie. Umieścić kostkę do lodu na dystrybutorze lodu / zasobniku na lód.
- Specyfikacja strefy zrzutu jest podana na widokach poglądowych. Należy się upewnić, że położenie strefy zrzutu jest właściwe dla stosowanego zasobnika na lód. Sprawdzić, czy lód będzie swobodnie spadał i nie zatrzymywał się na elementach zasobnika.
- Przegrody zrzutowe zapewniają spadanie kostek lodu bardziej z tyłu zasobnika, by omijać ewentualne przeszkody. Patrz rys. 4 i 5. Można skontaktować się z firmą TRUE przez stronę truemfg.com/parts.

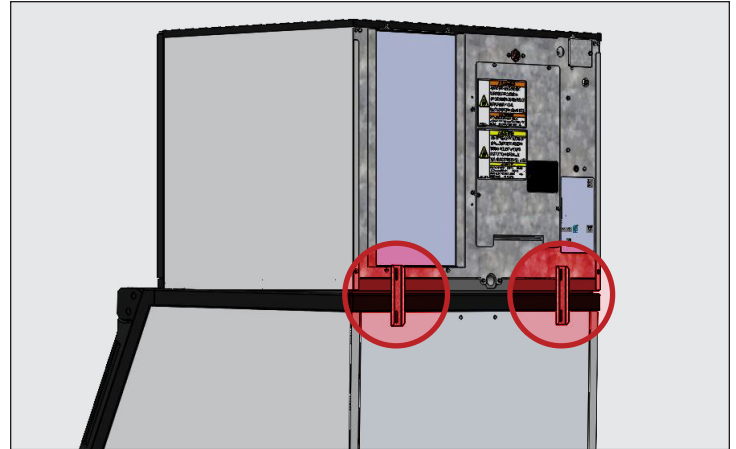

Rys. 1. Zamontować wsporniki zasobnika.



Rys. 2. Zawsze przed instalacją kostki do lodu wykonać pomiary zasobnika (A) lub dystrybutora (B) na potrzeby czujnika poziomu kostek lodu.

Instalacja i konfiguracja (cd.)

Zasobnik lub dystrybutor lodu (cd.)

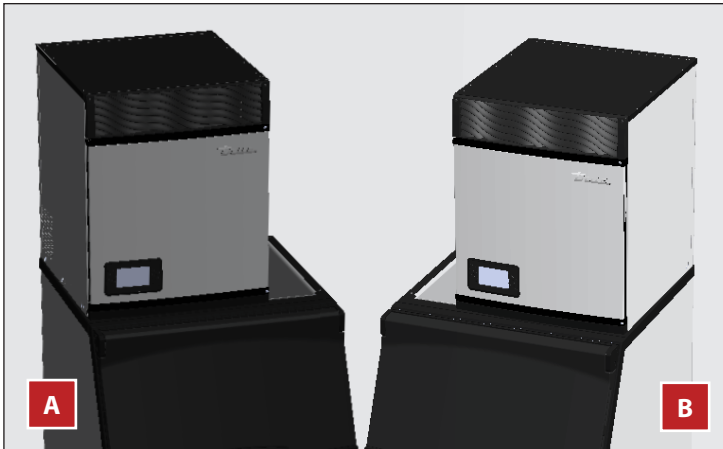

Rys. 3. Kostkarka do lodu 22-calowa zamontowana po stronie lewej (A) i prawej (B) zasobnika 30-calowego z użyciem przejściówki do zasobnika.



Rys. 4. Widok z boku zainstalowanej przegrody zrzutowej.



Rys. 5. Zasobniki na lód z przegrodą zrzutową (A) i bez niej (B).

Przejściówki do zasobnika

Przejściówki do zasobników zaślepiają otwartą przestrzeń, gdy zasobnik na lód jest szerszy od kostkarki do lodu. Patrz przykłady możliwych konfiguracji podane poniżej. W celu ich nabycia należy się skontaktować z Działem części zamiennych firmy TRUE pod numerem 800-424-8783 lub przez stronę PartsInquiries@TrueMFG.com.

Przejściówka do zasobnika



Rys. 1. Kostkarka do lodu przy jednej krawędzi bocznej zasobnika.

Przejściówka do zasobnika

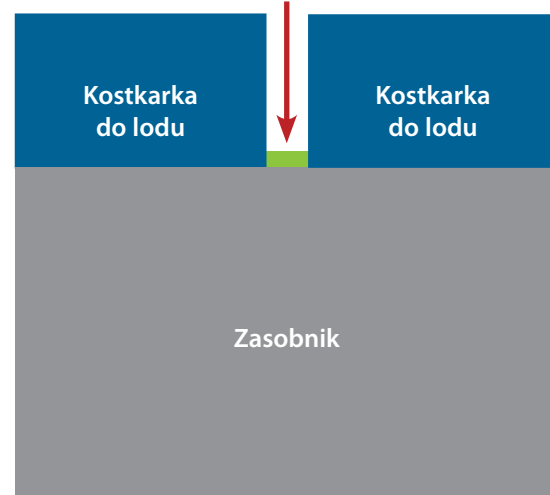

Rys. 2. Kostkarki do lodu przy obu krawędziach bocznych zasobnika.

Poziomowanie

Upewnić się, że kostkarka do lodu jest wypoziomowana poprzecznie i podłużnie. Poziom regulować w miarę potrzeb.

Instalacja i konfiguracja (cd.)

Montaż anteny i modemu (wyposażenie opcjonalne)

1. Znaleźć jasnoszarą wiązkę modemu z prawej (modele 22") lub lewej (modele 30") strony urządzenia. Rozpiąć opaskę zaciskową i wyprowadzić kable przez przepust na tylnym panelu. Patrz rys. 1.
2. Przeciągnąć przez przepust tyle wiązki, by można było ją przyłączyć do gniazd modemu. Patrz rys. 2.
3. Zamontować antenę na modemie.

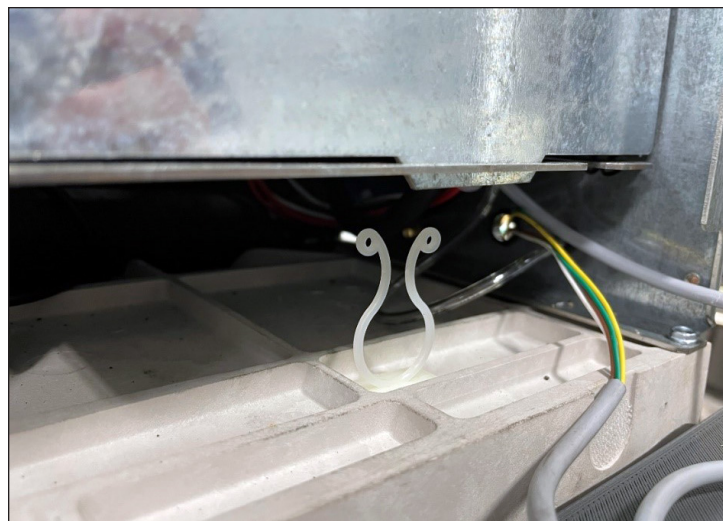

Rys. 1. Jasnoszara wiązka modemu.



Rys. 2. Wiązka modemu podłączona do modemu. Zielony/żółty do TEC; brązowy/biały do ZASILANIA.

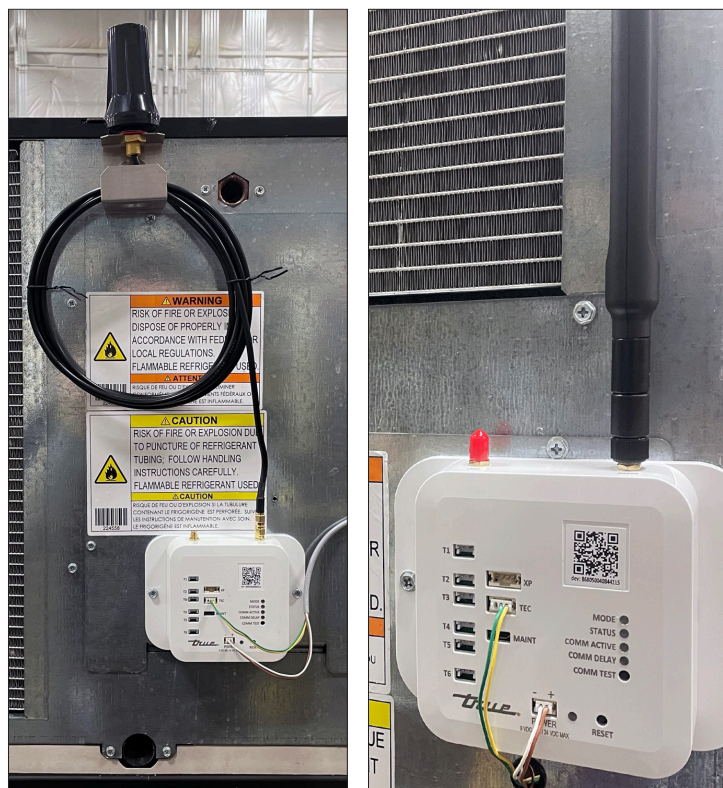

Rys. 3. Zainstalowana na modemie antena. Antena może w rzeczywistości być nieco inna.

Instalacja i konfiguracja (cd.)

Zdalne monitorowanie

Należy nacisnąć Zdalne monitorowanie  by wyświetlić kod QR zdalnego monitorowania. Postępować zgodnie z instrukcjami podawanymi na stronie zdalnego monitorowania. Patrz rys. 1.

Kolor ikony zdalnego monitorowania sygnalizuje aktualny status zdalnego monitorowania. Patrz rys. 2.

Więcej informacji można uzyskać na stronie connect.truemfg.com



Rys. 1. Wyświetlane ekrany zdalnego monitorowania.

Zielony: Połączono

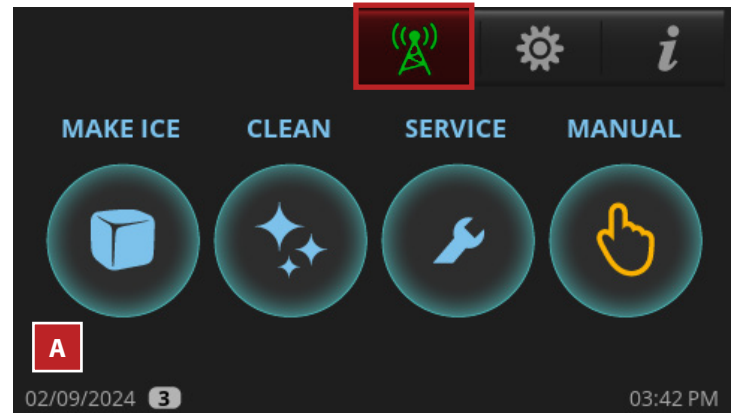

Czerwony: Brak sygnału, brak połączenia RS485 lub brak zasilania

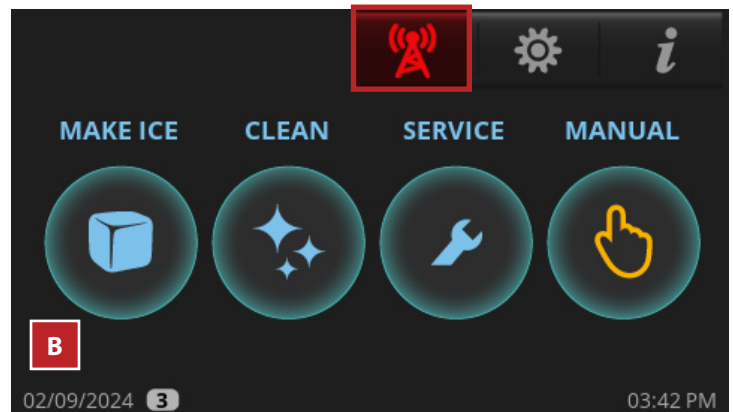

Rys. 2. Zielona ikona (A) i czerwona ikona (B).

Instalacja i konfiguracja (cd.)

Wspornik dystrybutora

! DZIAŁANIA PRZEPROWADZANE PRZEZ UŻYTKOWNIKA!



Sterowanie poziomem lodu jest zalecane w celu zapobiegania wyciekom wody lub ruchom urządzenia podczas mieszania lodu. Patrz "Konfiguracja czujnika poziomu kostek lodu" (str 36).

Przy montowaniu kostkarki do lodu stosować się do instrukcji dystrybutora lodu, przejściówki lub kołnierza górnego. W przypadku braku takiej instrukcji kostkarkę do lodu należy zamocować na dostarczonych wspornikach montażowych.

1. Obrócić tak wsporniki montażowe by nie wystawały poza dystrybutor lodu.
2. Przykręcić wsporniki montażowe do kostkarki do lodu dostarczonymi śrubami.
3. Przykręcić wsporniki montażowe do dystrybutora lodu śrubami samogwintującymi (niedostarczane).

UWAGA > Podczas przykręcania wsporników montażowych należy unikać uszkodzenia komponentów dystrybutora lodu.

Konfiguracja czujnika poziomu kostek lodu

Czujnik poziomu kostek lodu wykorzystuje technologię czasu przelotu TOF (Time of Flight) do wykrywania ilości kostek lodu w zasobniku. Czujnik jest urządzeniem laserowym klasy 1 niestanowiącym zagrożenia dla wzroku. Czujnik ten umożliwia dostosowanie ustawienia ZASOBNIK PEŁNY do wybranego przez użytkownika poziomu kostek lodu. Czujnik poziomu kostek lodu musi zostać skonfigurowany do stosowania w zasobniku lodu. Instrukcje są zamieszczone poniżej.

1. Nacisnąć Menu w prawym górnym rogu ekranu.

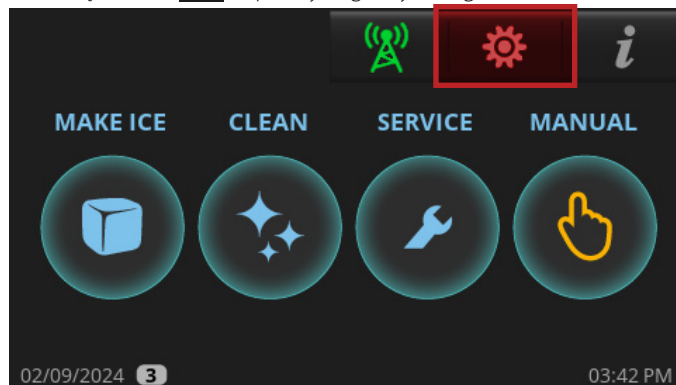

2. Na ekranie **Menu** nacisnąć **TOF**.



3. Na ekranie **czujnika poziomu kostek lodu** należy wybrać odpowiedni wcześniej zdefiniowany poziom lodu w zasobniku. Jeżeli żadna ze wprowadzonych wartości nie jest odpowiednia to należy wybrać opcję niestandardowy. Wartości predefiniowane są pokazane w tabeli predefiniowanych poziomów czujnika kostek lodu.

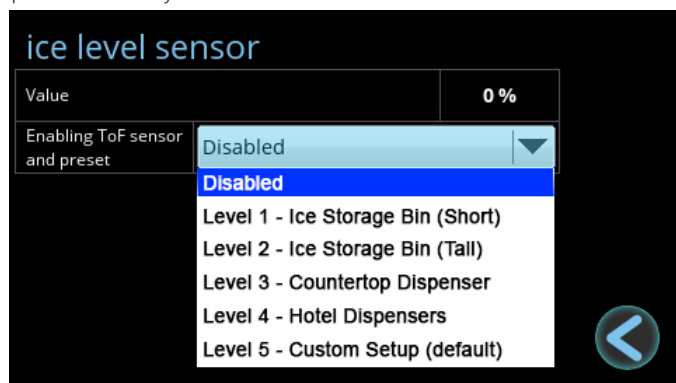

Instalacja i konfiguracja (cd.)

Konfiguracja czujnika poziomu kostek lodu (cd.)

Czujnik poziomu kostek lodu			
	Odległość przy pełnym zasobniku (FBD)	Odległość przy pustym zasobniku (EBD)	Próg poziomu lodu przy pełnym zasobniku (PBD)
Poziom 1 - Zasobnik na lód (krótki)	30 cm	85 cm	100
Poziom 2 - Zasobnik na lód (wysoki)	20 cm	108 cm	100
Poziom 3 - Dystrybutor nablatowy	25 cm	65 cm	90
Poziom 4 - Dystrybutor hotelowy	25 cm	85 cm	90
Poziom 5 - Konfiguracja niestandardowa	20 cm	120 cm	60

Konfiguracja niestandardowa

Nacisnąć jakąś wartość, by otworzyć klawiaturę numeryczną. Wprowadzić wartość wybranego ustawienia i nacisnąć OK.

- Odległość przy pełnym zasobniku (FBD) to odległość w centymetrach pomiędzy czujnikiem i poziomem lodu, przy której kostkarka do lodu przechodzi w stan ZASOBNIKA PEŁNEGO po przytrzymaniu klapy w położeniu dolnym. Patrz rys. 1.
- Odległość przy pustym zasobniku (EBD) to odległość w centymetrach pomiędzy czujnikiem i dnem zasobnika na lód. Patrz rys. 1.

- **UWAGA** > Firma TRUE zaleca regulowanie jedynie wartości EBD.

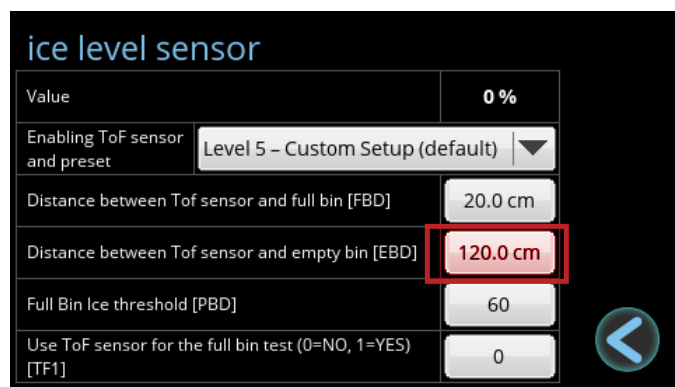

Sterowanie PEŁNYM ZASOBNIKIEM

Stanem ZASOBNIK PEŁNY zwykle steruje kłapa do zrzutu kostek lodu. Można jednak wykorzystywać czujnik poziomu kostek lodu do sterowania stanem ZASOBNIK PEŁNY urządzenia poprzez wprowadzenie wartości 1 jako TF1. Zwykle jest to stosowane, gdy kostkarka do lodu jest montowana na dystrybutorze i wymagany jest niższy poziom kostek lodu.

Urządzenie przejdzie w stan ZASOBNIK PEŁNY, gdy wartość ta jest większa od progu poziomu lodu przy pełnym zasobniku [PBD].

Jeżeli na przykład jako PBD wpisano 50, to kostkarka do lodu przejdzie w stan ZASOBNIK PEŁNY, gdy wartość ta przekroczy 50% (innymi słowy, gdy zasobnik na lód jest wypełniony przynajmniej połowicznie).

Urządzenie jednak przejdzie w stan ZASOBNIK PEŁNY, jeżeli kłapa zostanie przytrzymana w położeniu dolnym.

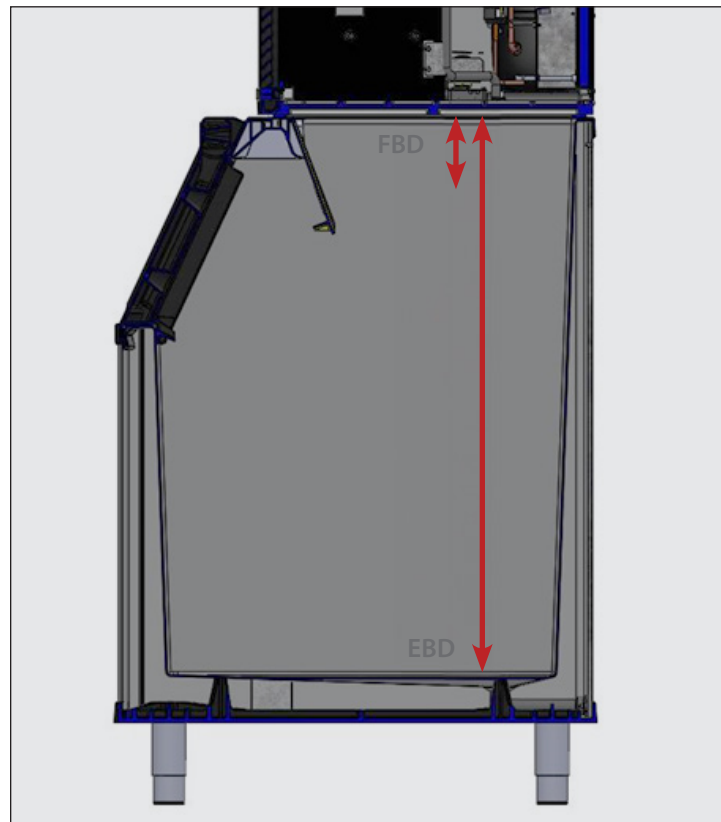

Rys. 1. FBD a EBD.

Instalacja i konfiguracja (cd.)

Wstępna dezynfekcja

Przed użyciem kostkarek do lodu należy zdezynfekować. Procedura dezynfekcji jest opisana w części „Procedura odkamieniania i dezynfekcji” (str. 64).

⚠ NIEBEZPIECZEŃSTWO!



WYSOCE ŻRĄCE ŚRODKI CHEMICZNE DO CZYSZCZENIA.

Unikać kontaktu z oczami i skórą. Podczas obsługi należy nosić okulary ochronne i rękawice gumowe odporne na działanie chemikaliów.

⚠ OSTRZEŻENIE:



Zagrożenie materiałami toksycznymi! NIE WOLNO MIESZAĆ ODKAMIENIACZA ZE ŚRODKIEM DEZYNFEKUJĄCYM.

Mogłoby to powodować powstawanie szkodliwych oparów.



Zagrożenie promieniowaniem optycznym! Promieniowanie UV!

Niewidzialne promieniowanie laserowe. Nie patrzeć bezpośrednio na źródło światła. Zawsze przed serwisowaniem lampy odłączyć zasilanie.

ⓘ DZIAŁANIA PRZEPROWADZANE PRZEZ UŻYTKOWNIKA!



Firma TRUE zaleca stosowanie odkamieniacza do kostkarek do lodu firmy TRUE. W celu ich nabycia należy się skontaktować z Działem części zamiennych firmy TRUE pod numerem 800-424-8783 lub przez stronę PartsInquiries@TrueMFG.com. W przypadku stosowania odkamieniacza innego niż True (bezpiecznego dla powierzchni niklowanych) zalecane jest przygotowanie roztworu z 3 fl oz (88,7 mL) na 1 gal wody (3,78 L), a zalecana ilość do czyszczenia parownika to 6-8 fl oz (177,4-236,6 mL). Stosowanie niezalecanego odkamieniacza może spowodować anulowanie gwarancji.



Instalacja i konfiguracja (cd.)

Lista kontrolna czynności instalacyjnych i konfiguracyjnych

- Czy przewody modemu i antenę podłączone zostały, jak pokazano na str. 34?
- Czy włączony został czujnik TOF a pojemnik na lód ustawiony, jak pokazano na str. 36?
- Czy kostkarka do lodu jest wypoziomowana?
- Czy kostkarka do lodu jest usytuowana w miejscu o temperaturze otoczenia od 35°-110 °F (1,7°-43,3 °C) i temperaturze wody od 35°-110 °F (1,7°-43,3 °C) przez cały rok?
- Czy wokół kostkarki do lodu jest przestrzeń wystarczająca do obiegu powietrza i serwisowania urządzenia? Patrz "Specyfikacja kostkarki do lodu" (str 14).
- Czy jeśli są na wyposażeniu, filtr powietrza i zaślepka są zamontowane po właściwej stronie i zgodnie z wymogami dotyczącymi wolnej przestrzeni?
- Czy usunięto wszelkie zabezpieczenia transportowe z zewnątrz i wewnątrz urządzenia?
- Czy kostkarka do lodu posiada własny obwód zasilania prądem?
- Czy wykonano wszystkie przyłącza elektryczne i hydrauliczne?
- Czy przyłącza elektryczne i hydrauliczne spełniają wymogi obowiązujących przepisów, kodeksów i regulacji?
- Czy sprawdzono lub zmierzono zgodność napięcia zasilania z wymaganym na tabliczce znamionowej?
- Czy kostkarka do lodu została prawidłowo uziemiona?
- Czy instalacja doprowadzająca i odprowadzająca wodę jest zwymiarowana zgodnie ze specyfikacją (str 23)?
- Czy zawory odcinające i odpływowe są zainstalowane?
- Czy ciśnienie wody zasilającej wynosi od 20-100 psig (138-689 kPa)?
- Czy sprężarka stabilnie spoczywa na wszystkich podkładkach?
- Czy sprawdzono, że przewody czynnika chłodniczego nie ocierają się o żadne powierzchnie ani nie stykają z nimi?
- Czy sprawdzono, że wentylator (jeżeli jest na wyposażeniu) może się swobodnie obracać?
- Czy użytkownikowi końcowemu przekazano instrukcję obsługi i poinstruowano go w zakresie obsługi kostkarki do lodu i znaczenia zalecanej konserwacji okresowej?
- Czy użytkownikowi końcowemu przekazano dane kontaktowe do autoryzowanego serwisu?
- Czy kostkarka do lodu i zasobnik/dystrybutor zostały zdezynfekowane zgodnie z instrukcjami producenta?
- Czy instalacja odpływowa ma odpowietrzenie?

Obsługa kostkarki do lodu

Tryby i obsługa panelu sterowania

Ustawianie poziomów dostępu

Są cztery poziomy dostępu: UŻYTKOWNIK (0), ADMINISTRATOR (1), ADMINISTRATOR (2) i ADMINISTRATOR (3). Poziom UŻYTKOWNIK (0) jest przewidziany dla klienta. Umożliwia on wyświetlanie trybu pracy i wygaszacza ekranu, jednak ogranicza wszelkie funkcje mające wpływ na konfigurację kostkarki do lodu. Poziom ADMIN (1) jest przeznaczony dla właściciela kostkarki do lodu. Poziom ADMIN (2) jest dla wykwalifikowanego serwisanta, a ADMIN (3) jest zastrzeżony dla producenta.

Obsługa kostkarki do lodu (cd.)

Poziomy dostęp do funkcji				
Funkcje	Funkcje składowe	UŻYTKOWNIK (0)	ADMIN (1)	ADMIN (2)
MROŻENIE KOSTEK LODU	WŁĄCZANIE i WYŁĄCZANIE kostkarki do lodu		X	X
CZYSZCZENIE			X	X
RCU	Odwracanie kierunku obrotów wentylator		X	X
OBSŁUGA RĘCZNA	NAPEŁNIANIE		X	X
	ODPŁYW		X	X
	CYRKULACJA		X	X
	ZRZUT KOSTEK		X	X
MENU	Data, godzina, język		X	X
	PROGRAMOWANIE		X	X
	Parametry			Ograniczone
	Grubość lodu [DUŻA]		X	X
	Poziomy twardości wody lub zawartości kamienia [SCA]		X	X
	Czujnik poziomu kostek lodu [TOF]			X
	Oświetlenie (N/D)			
	Informacje o UV			X
	Filtr wody			X
	Liczniki/przypomnienia			X
Ekran informacyjny	Wykres temperatury i ciśnienia			X
	AKTYWNE ALARMY			X
	REJESTR ALARMÓW			X
	Statystyka			X
Wyłączenie wygaszacza ekranu dotknięciem ekranu		X	X	X
Wyciszenie alarmów dotknięciem ekranu		X	X	X

Obsługa kostkarki do lodu (cd.)

Omówienie głównych ekranów i ikon

Ekran startowy

Domyślny ekran wyświetlacza.

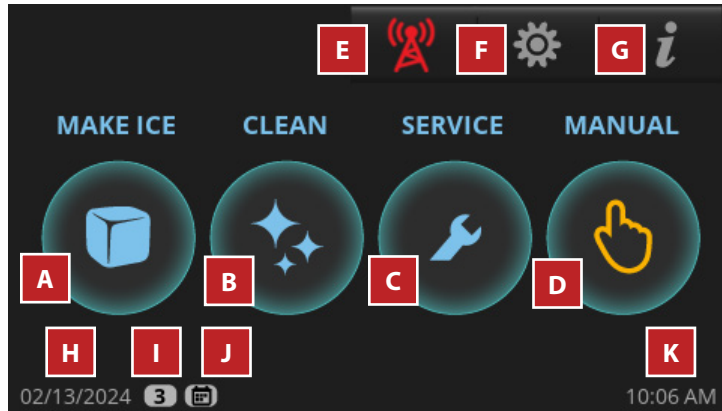

Ekran obsługi ręcznej

Umożliwia ręczną obsługę czterech zilustrowanych trybów pracy.

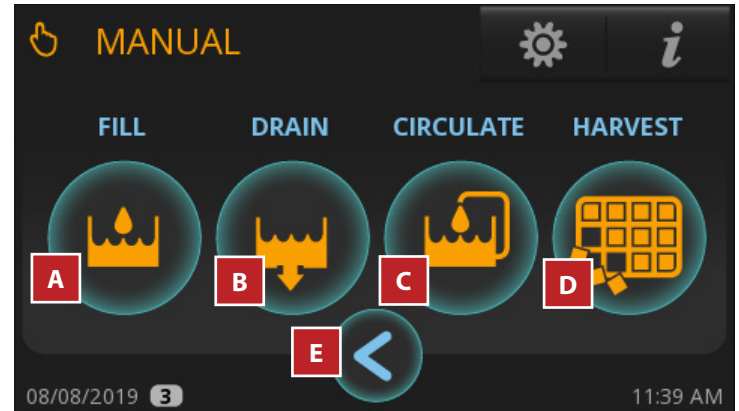

Elementy ekranu głównego

A	Mrożenie kostek lodu; załącza sekwencję roboczą mrożenia kostek lodu
B	Czyszczenie; załącza sekwencję roboczą czyszczenia
C	Programatory czasowe konserwacji zapobiegawczej otwiera ekran "Liczniki"
D	Opcje ręczne; otwiera ekran "Obsługa ręczna"
E	Zdalne monitorowanie Wyświetla kod QR do zdalnego monitorowania
F	Menu; otwiera ekran "Menu"
G	Informacje; otwiera ekran "W czasie rzeczywistym"
H	Aktualna data
I	Wyświetla poziom dostępu do ustawień. Patrz poziomy dostęp do funkcji (str. 42)
J	Harmonogram jest włączony; patrz „Działanie harmonogramu” (str. 53)
K	Aktualny czas

Elementy ekranu obsługi ręcznej

A	Napełnianie; umożliwia ręczne napełnianie zbiornika
B	Opróżnianie; umożliwia ręczne opróżnianie zbiornika
C	Cyrkulacja; umożliwia ręczne włączanie cyrkulacji wody
D	Zrzut kostek; umożliwia ręczny zrzut kostek lodu
E	Tył powoduje powrót do poprzedniego ekranu

Obsługa kostkarki do lodu (cd.)

Omówienie głównych ekranów i ikon (cd.)

Ekran w czasie rzeczywistym

Wyświetlanie aktualnego statusu kostkarki do lodu i jej komponentów. Kolor zielony oznacza że dany komponent ma zasilanie.

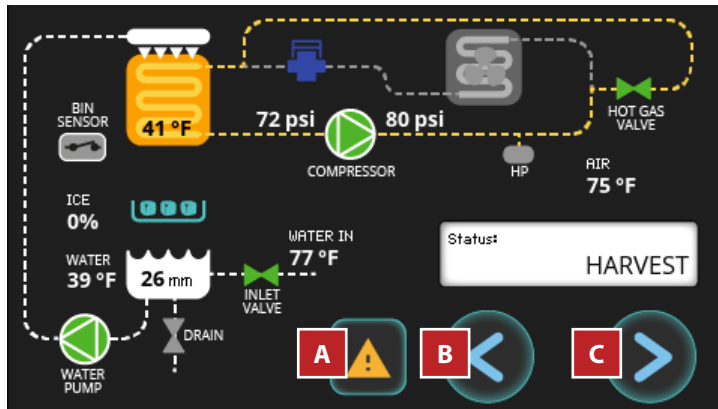

Ekran dziennika alarmów

Zawiera poprzednio zarejestrowane alarmy.

Id	Description	Start	End
E24	fill	12/19/19 03:46 PM	12/19/19 04:10 PM
E30	Biozone	12/18/19 09:17 AM	12/18/19 09:17 AM
E06	pressure safety switch on input T	12/10/19 08:39 AM	12/10/19 09:39 AM

Elementy ekranu W CZASIE RZECZYWISTYM

A	Dostęp do alarmów
B	Tył powoduje powrót do poprzedniego ekranu
C	Prozdu: Dalej; dostęp do Ekranu informacyjnego

Elementy ekranu REJESTRU ALARMÓW

A	Czyszczenie rejestru alarmów
---	------------------------------

Obsługa kostkarki do lodu (cd.)

Omówienie głównych ekranów i ikon (cd.)

Ekran aktywnych alarmów

Zawiera wszelkie aktualnie aktywne alarmy.



Elementy ekranu AKTYWNYCH ALARMÓW

A	Dostęp do Rejestru alarmów
---	----------------------------

Ekran statusu

Pokazuje aktualny tryb pracy po wciśnięciu ikony "Mrożenie kostek lodu".

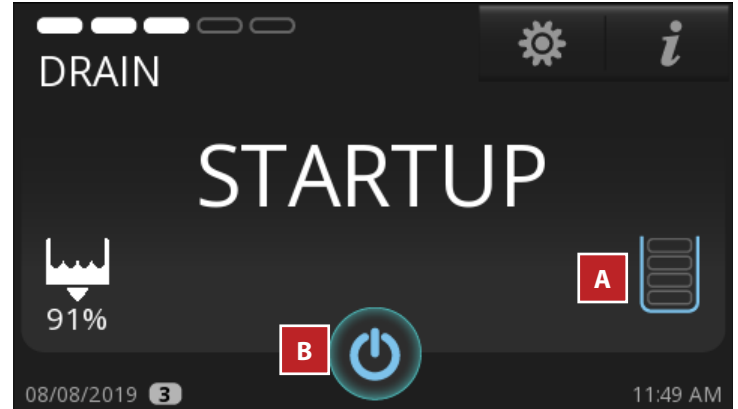

Elementy ekranu STATUSU

A	Używany tylko z czujnikiem sterowania poziomem kostek lodu
B	Wyłączanie kostkarki do lodu

Obsługa kostkarki do lodu (cd.)

Omówienie głównych ekranów i ikon (cd.)

Ekran menu

Domyślny ekran wyświetlacza.

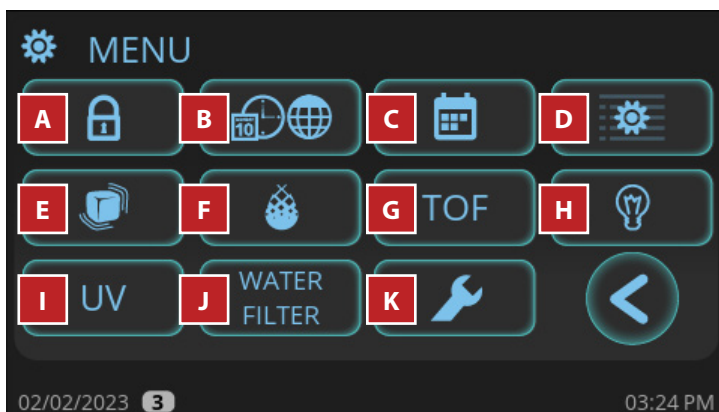

Elementy ekranu menu

A	Logowanie na poziomie dostępu zabezpieczonym hasłem
B	Ustawianie języka, formatu temperatury, formatu godziny i formatu daty
C	Programowanie harmonogramu włączania i wyłączenia kostkarki do lodu
D	Ekran ustawień serwisowych; Ustawienia parametrów
E	Regulacja grubości lodu
F	Ustawianie "Poziomu twardości wody lub zawartości kamienia [SCA]"
G	Włączanie stosowania czujnika poziomego w zasobniku
H	N/D
I	Status TrueZone (jeżeli jest na wyposażeniu)
J	Wybór filtra wody
K	Programatory czasowe konserwacji zapobiegawczej

Obsługa kostkarki do lodu (cd.)

Omówienie głównych ekranów i ikon (cd.)

Ekran informacyjny

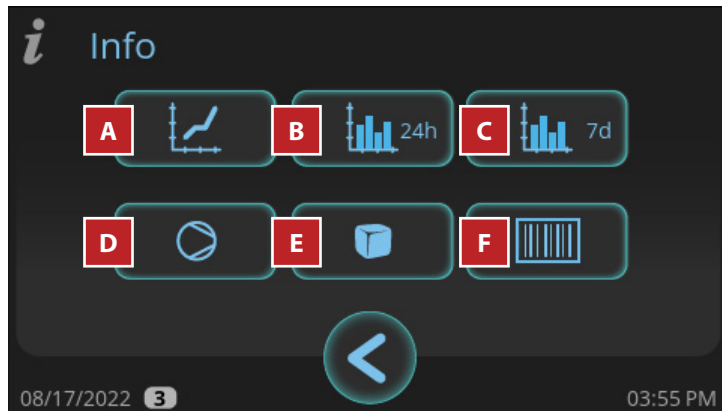

Wykres w czasie rzeczywistym

Wykres różnych temperatur i ciśnień w ciągu ostatnich 24 minut.

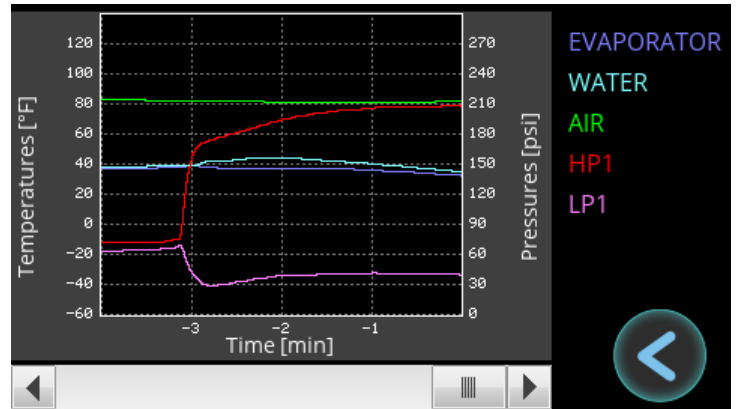

Elementy ekranu informacyjnego

A	Wykres w czasie rzeczywistym
B	Dzienny poziom kostek lodu
C	Tygodniowy poziom kostek lodu
D	Statystyka czasu pracy
E	Historia cykli pracy
F	Informacje o kostkarkie do lodu

Dzienny poziom kostek lodu

Wykres poziomu kostek lodu w ciągu 24 godzin.

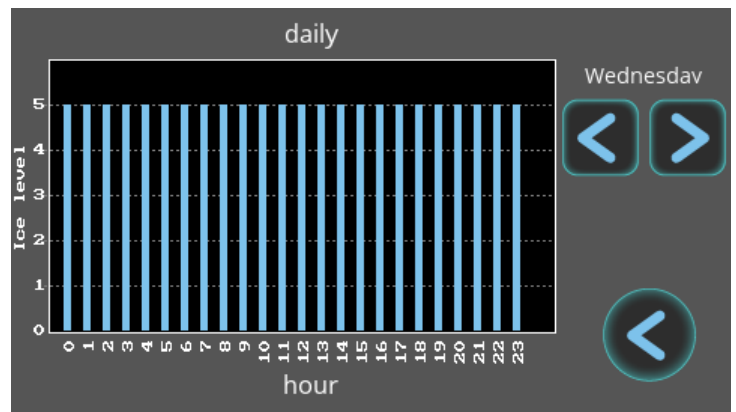

Tygodniowy poziom kostek lodu

Wykres poziomu kostek lodu w ciągu ostatnich siedmiu dni.

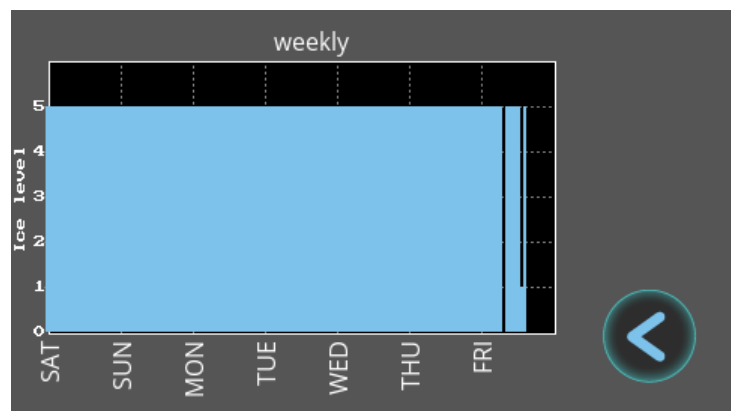

Obsługa kostkarki do lodu (cd.)

Omówienie głównych ekranów i ikon (cd.)

Ekran statystyk czasu wykonania

Wyświetlanie czasu pracy procentowo, objętości lodu i zużycia mediów w różnych przedziałach czasu.

	daily	weekly	monthly
Run time	2%	53%	65%
Ice capacity	351 lb	380 lb	391 lb
Water usage	0 gal	67 gal	364 gal
Energy usage	1.52 Kwh	21.3 Kwh	114.6 Kwh

Informacje o kostkarce do lodu

Wyświetlanie nazwy modelu, numeru seryjnego, daty instalacji, daty produkcji i pozostałej gwarancji w dniach.

Model name	TI-322-MA-L1
Serial number	10304136
Install Date	05/26/2022
Manufacture Date	11/10/2021
Warranty (days)	1117

Elementy ekranu statystyki czasu pracy

A Resetowanie statystyki

Ekran historii cyklu

Wyświetlanie ostatnich 5 cykli mrożenia i zrzutu kostek.

	last	1	2	3	4
Freeze	18:53	18:59	19:01	18:54	19:05
Harvest	0:55	0:54	0:56	0:54	0:55

Elementy ekranu historii cykli pracy

A Resetowanie historii cykli pracy

Obsługa kostkarki do lodu (cd.)

Resetowanie przypomnień

Resetowanie przypomnień o konserwacji zapobiegawczej po wykonaniu konserwacji zapobiegawczej.

1. Naciśnięć **SERWIS**.

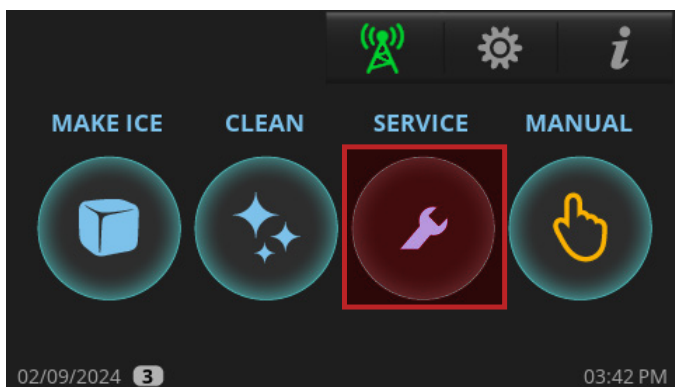

2. Na ekranie **Liczników** naciśnięć ikonkę resetowania odpowiedniego licznika .

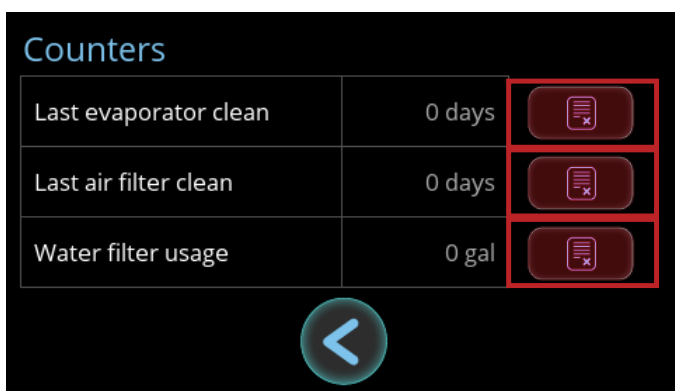

3. Na ekranie potwierdzenia naciśnięć **TAK**.

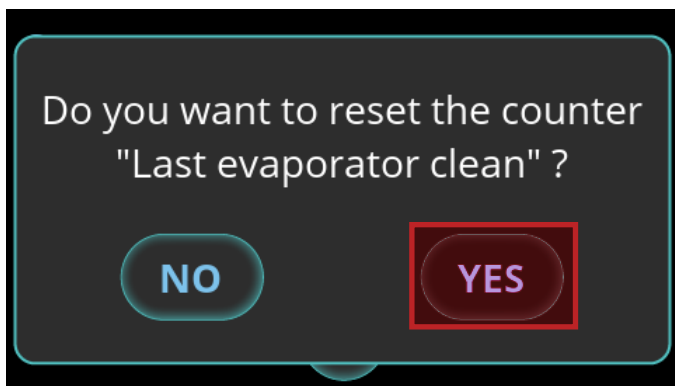

Regulacja ustawień przypomnień

Można konfigurować trzy przypomnienia:

- Czyszczenie parownika (odkamianie/dezynfekcja).
- Czyszczenie filtra powietrza/skraplacza.
- Filtr wody (patrz też "Konfiguracja filtra wody", str 26).

1. Naciśnięć Menu  w prawym górnym rogu ekranu.

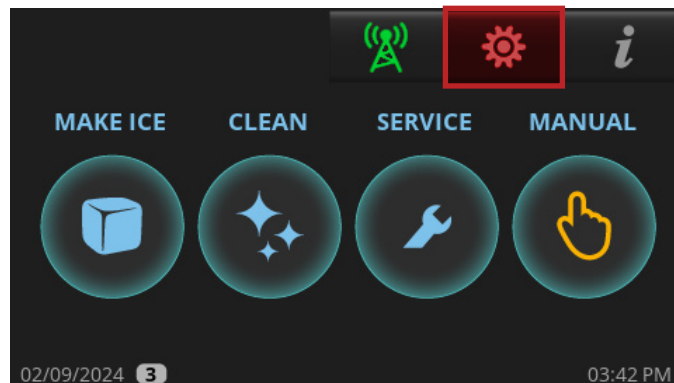

2. Na ekranie **Menu** naciśnięć Ustawienia parametrów .

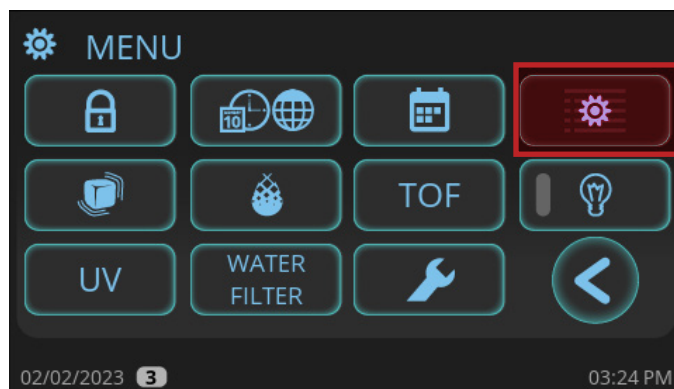

Obsługa kostkarki do lodu (cd.)

Regulacja ustawień przypomnień (cd.)

3. Paskiem przewijania przewinąć do pożądanego parametru:

- #17: Przypomnienie o czyszczeniu parownika.
- #21: Przypomnienie o czyszczeniu filtra powietrza/skraplacza.
- #24: Przypomnienie o filtrze wody.

Description	Value
16 Toggles the Cleaning Reminder (0=OFF, 1=ON) [CLN]	1
17 Adjusts the time for the clean reminder alarm [CL1]	24 weeks
18 Resets clean reminder counter (0=OFF, 1=ON) [CL2]	0
19 Toggle option to turn Reverse Fan Condenser Cleaning (0=OFF, 1=ON) [RCU]	1
20 Toggles the Filter Reminder (0=OFF, 1=ON) [FLT]	1

11/15/2023 03:02 PM

Description	Value
21 Adjusts the time for the filter reminder alarm [FL1]	3 months
22 Resets filter reminder counter (0=OFF, 1=ON) [FL2]	0
23 Toggles the Water Filter Reminder (0=OFF, 1=ON) [JFL]	1
24 Adjusts the ice quantity for the Water Filter reminder alarm [UF1]	10000 gallons
25 Resets Water Filter reminder counter (0=OFF, 1=ON) [JF2]	0

11/15/2023 03:02 PM

4. Wcisnąć dowolne miejsce w wierszu wybranego parametru. Następnie z klawiatury numerycznej wprowadzić wybrane ustawienie.





5. Naciśnij OK.



Obsługa kostkarki do lodu (cd.)

Uruchomienie

- Włączyć dopływ wody zasilającej do kostkarki do lodu i upewnić się, że nie ma żadnych wycieków.
- Włączyć zasilanie kostkarki do lodu.
- Po pojawieniu się ekranu startowego nacisnąć **CZYSZCZENIE**  i postępować zgodnie z instrukcjami DEZYNFEKcji. Patrz „Wybieranie opcji czyszczenia” 56).
- Zdezynfekować wnętrze zasobnika na lód lub dystrybutora wodnym roztworem zalecanego środka dezynfekującego. Patrz etykieta dotycząca czyszczenia lub „Procedura odkamieniania i dezynfekcji” (str. 64).
- Po zakończeniu cyklu czyszczenia nacisnąć na ekranie startowym **MROŻENIE KOSTEK LODU** .
- W ciągu pierwszych 5 minut cyklu mrożenia należy sprawdzić działanie sterowania zasobnikiem poprzez naciśnięcie kłapy i przytrzymanie jej w dół, aż kostkarka do lodu się nie wyłączy, a na ekranie startowym nie pojawi się komunikat **ZASOBNIK PEŁNY**. Kostkarka do lodu powinna się wyłączyć w ciągu około 11 sekund. Zwolnić kłapę i po około minucie kostkarka do lodu uruchomi się ponownie.
- Obserwować przynajmniej trzy cykle i sprawdzić, czy grubość mostka jest prawidłowa (około 1/8" (3,18 mm), jak to pokazano na rys. 1). Grubość mostka jest ustawiana fabrycznie. Regulacja patrz "Regulacji grubości lodu" (str 50).



Rys. 1. Mostek lodowy scala kostki lodu w bloku.

Regulacja grubości lodu

1. Nacisnąć Menu w prawym górnym rogu ekranu .

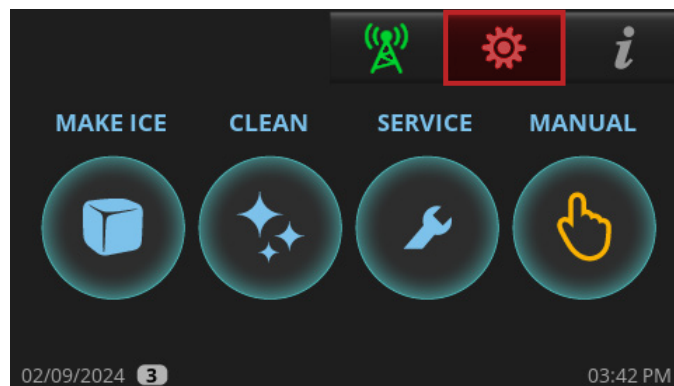

2. Na ekranie Menu nacisnąć **Grubość kostek lodu** .

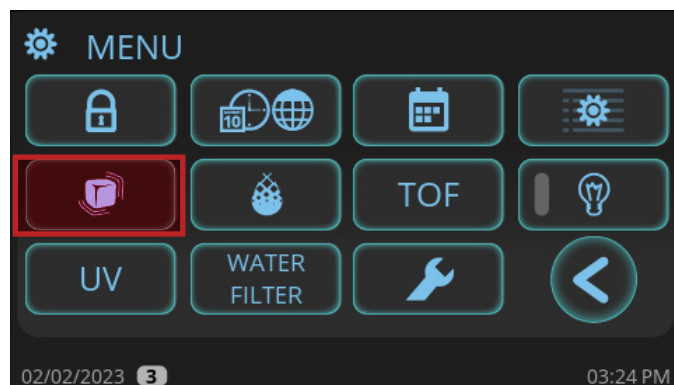

Obsługa kostkarki do lodu (cd.)

Regulacja grubości lodu (cd.)

3. Na ekranie **Grubość** lodu zmienić stosownie tę wielkość. Kostkarka do lodu ma wprowadzoną fabrycznie wartość 0 optymalizującą ilość mrożonych kostek dziennie.
- By zmniejszyć grubość korstek lodu, nacisnąć przycisk +/- i wpisać liczbę od 1-6.
 - 6 to najmniejsza grubość.
 - By zwiększyć grubość lodu, należy wpisać liczbę od 1-6. 6 to największa grubość.



4. Po ustawieniu grubości lodu należy nacisnąć przycisk potwierdzenia. Na wyświetlaczu zostanie ponownie wyświetlony ekran **MENU**.



Obsługa kostkarki do lodu (cd.)

Kolejność operacji

! DZIAŁANIA PRZEPROWADZANE PRZEZ UŻYTKOWNIKA!



Przed uruchomieniem kostkarki należy nacisnąć przycisk **MAKE ICE** , a kłapa musi być na swoim miejscu.

! UWAGA!



Za każdym razem, gdy kostkarka jest w stanie **WYŁĄCZONYM** lub ma **ZASOBNIK PEŁNY**, kostkarka będzie opróżniać wodę.

1. Cykl uruchamiania urządzenia

Na cykl uruchamiania urządzenia składa się sekwencja autodiagnostyki i sekwencja rozpoczęcia chłodzenia.

Autodiagnostyka

Podczas uruchamiania urządzenia wykonuje ono kilka testów autodiagnostycznych zapewniających prawidłową pracę jego najważniejszych komponentów. W tym krótkim okresie urządzenie napełni się wodą i ją spuści. Sprawdza to działanie komponentów i umożliwia pozbycie się z kostkarki do lodu niepożądanych osadów ze zbiornika.

Rozpoczęcie chłodzenia

Kostkarka do lodu włączy zasilanie zaworu zrzutu kostek i uruchomi obwód mrożenia w cyklu **ZRZUTU**. Ma on zapewnić brak resztek lodu w parowniku przed przejściem kostkarki do lodu w tryb **MROŻENIA**.

2. Cykl mrożenia

Włączone zostanie zasilanie pompy wody i rozpocznie się jej cyrkulacja przez parownik chłodzony systemem chłodzenia. Wraz z odprowadzaniem ciepła z wody zacznie ona zamarzać i na parowniku zacznie osadzać się lód. Wraz ze stopniem wykonania cyklu będzie się zwiększać grubość lodu i zmniejszać poziom wody w zbiorniku. Po zamrożeniu ilości wody wystarczającej do utworzenia pełnej tafli lodu poziom wody będzie wystarczająco niski, by czujnik poziomu wody rozpoczął cykl **ZRZUTU** lodu. Zasilanie pompy wody i silnika lub silników wentylatora zostanie wyłączone.

3. Cykl zrzutu kostek lodu

Uruchomiony zostanie zawór zrzutu lodu, zawór odpływowy i zawór dopływowy, co umożliwi spust osadu i rozpoczęcie ponownego napełniania zbiornika wody na potrzeby następnego cyklu pracy. Napływ gorącego czynnika chłodniczego do parownika rozpocznie jego nagrzewanie - aż do stopnia, przy którym z parownika zostanie zrzucony lód. Lód opadnie na uchylną kłapę na dole parownika. Uchylna kłapa opadnie w położenie otwarte i - jeśli zasobnik na lód nie jest pełny - powróci w górne, zamknięte położenie. Spowoduje to wysłanie sygnału do kostkarki do lodu do rozpoczęcia kolejnego cyklu **MROŻENIA**. Kostkarka do lodu będzie powtarzała cykle **MROŻENIA** i **ZRZUTU**, aż zasobnik na lód będzie pełny.

4. Zasobnik pełny

Gdy zasobnik będzie pełny, blok kostek lodu uniemożliwi powrót uchylnej kłapy do położenia górnego, zamkniętego. Po kilku sekundach otwarcia kłapy kostkarka do lodu wyłączy się, a na wyświetlaczu pojawi się komunikat **ZASOBNIK PEŁNY**. Włączony zostanie zawór odpływowy, przez który zostanie spuszczone resztkę wody ze zbiornika, by zapobiec tworzeniu się osadów. Po stopieniu się kostek lodu w zasobniku lub ich wyjęciu uchylna kłapa powróci w położenie zamknięte i kostkarka do lodu ponownie się włączy, inicjując cykl **URUCHAMIANIA** urządzenia.

Obsługa kostkarki do lodu (cd.)

Programowanie pracy

Programowanie harmonogramu automatycznego włączania i wyłączania kostkarki do lodu.

Włącz programowanie

1. Nacisnąć **MENU** w prawym górnym rogu ekranu .

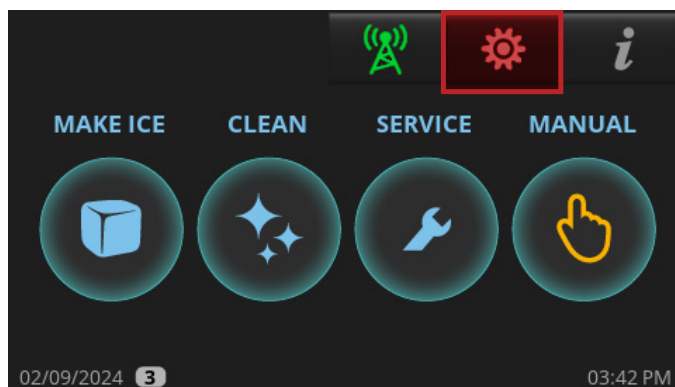

2. Na Ekranie startowym nacisnąć **OBŚLUGĘ RĘCZNĄ** .

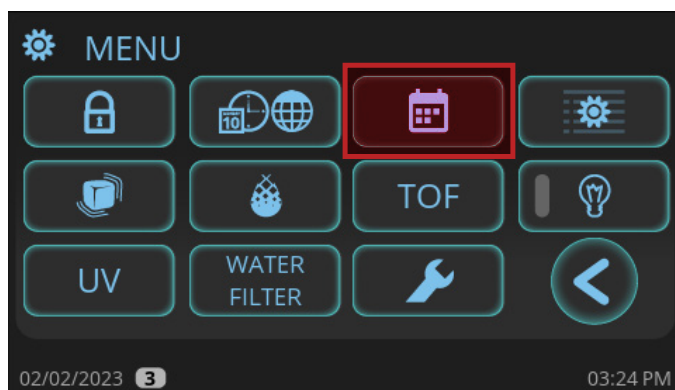

3. Na ekranie **PROGRAMOWANIA** nacisnąć **WŁĄCZANIE**.

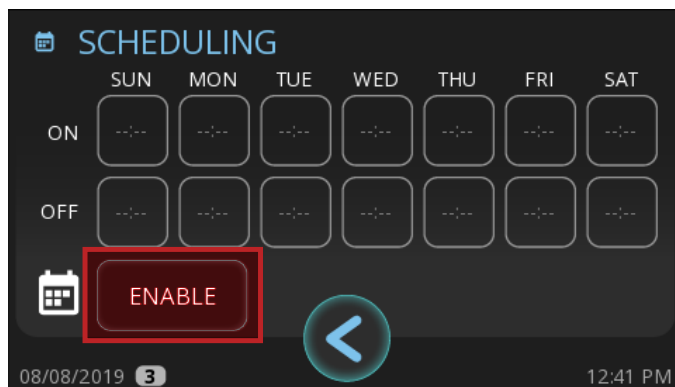

4. W wierszu **WŁĄCZANIA** wybrać dzień tygodnia.

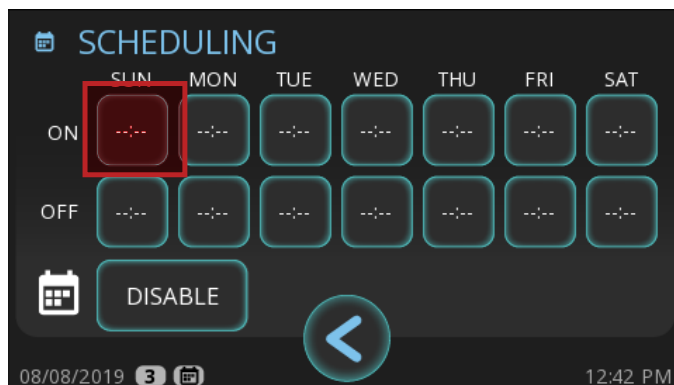

5. Na ekranie **WŁĄCZANIA** wpisać docelową godzinę włączenia kostkarki do lodu i nacisnąć przycisk potwierdzenia .



6. Na ekranie **PROGRAMOWANIA**, w wierszu **WYŁĄCZANIE**, nacisnąć ten sam dzień tygodnia.

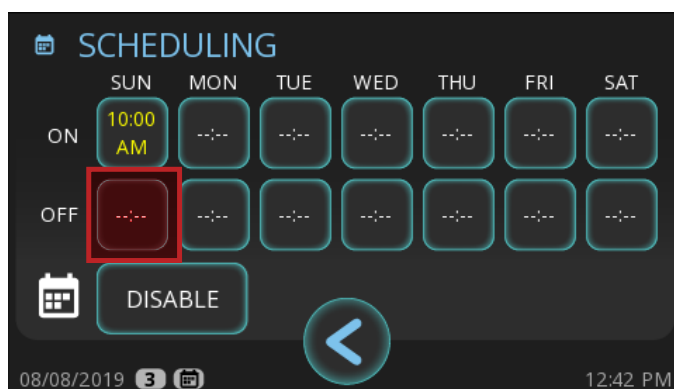

Obsługa kostkarki do lodu (cd.)

Harmonogram działania (cd.)

7. Na ekranie **WYŁĄCZANIA** wpisać docelową godzinę wyłączenia kostkarki do lodu i nacisnąć przycisk potwierdzenia.

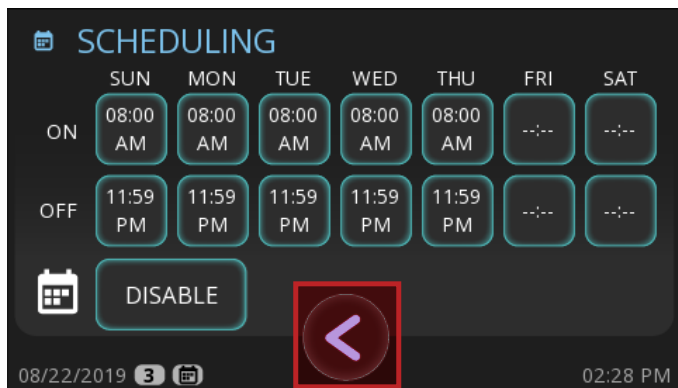

8. W miarę potrzeby powtarzać czynności 4-7 dla poszczególnych dni tygodnia. Następnie należy nacisnąć przycisk powrotu by powrócić do ekranu Menu.



Programowanie jest włączone jeśli w lewym dolnym rogu wyświetlana jest ikonka kalendarza .

Wyłączanie programowania

1. Nacisnąć **MENU** w prawym górnym rogu ekranu .

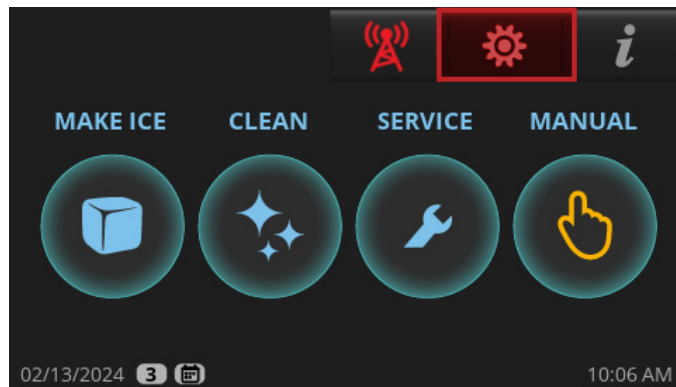

2. Na Ekranie startowym nacisnąć **PROGRAMOWANIA** .

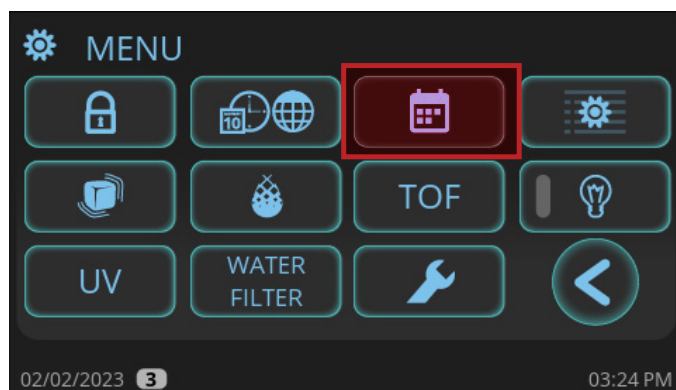

3. Na ekranie **PROGRAMOWANIA** nacisnąć **WYŁĄCZANIE**.

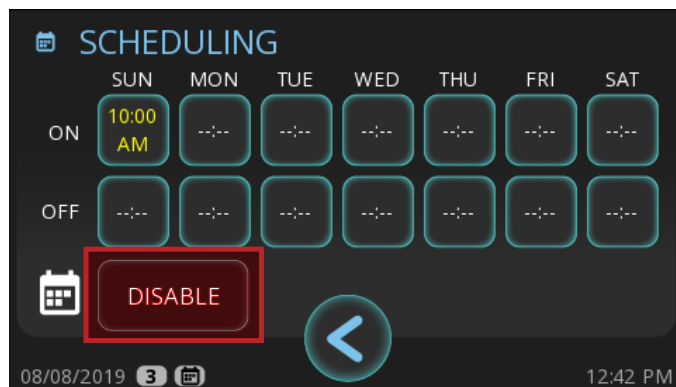

Obsługa kostkarki do lodu (cd.)

Harmonogram działania (cd.)

4. Gdy już wiersze **WŁ** i **WYŁ** są puste, należy nacisnąć przycisk powrotu  by wrócić do ekranu **MENU**.

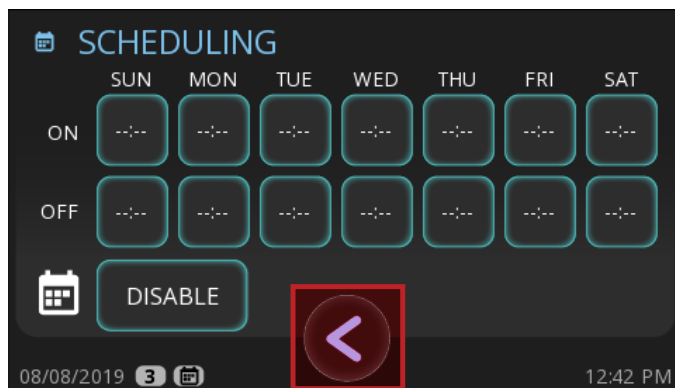

Programowanie jest wyłączone, jeśli w lewym dolnym rogu **nie jest** wyświetlana ikonka kalendarza.

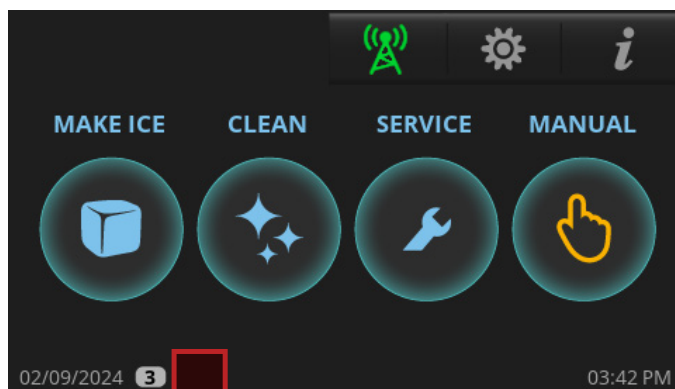

Zmiana jakości wody



Ustawienie jakości wody umożliwia dostosowanie się kostkarki do lodu do różnego poziomu jakości wody, jej twardości lub zawartości kamienia.

Dopuszczalne ustawienia muszą się mieścić w zakresie od 0 (woda miękka/niska zawartość kamienia) do 5 (woda twarda/wysoka zawartość kamienia).



Rys. 1. Zakres ustawień jakości wody.

Domyślnym ustawieniem jest 0 mające zapewniać pracę w trybie Energy Star. W przypadku braku pewności co do jakości wody należy zbadać wodę z użyciem zestawu do badania jakości wody (nie dostarczany przez firmę True).

1. Nacisnąć Menu  w prawym górnym rogu ekranu (gdzie jest wyświetlane).
2. Na ekranie **MENU** należy nacisnąć Ustawianie twardości wody zawartości kamienia .

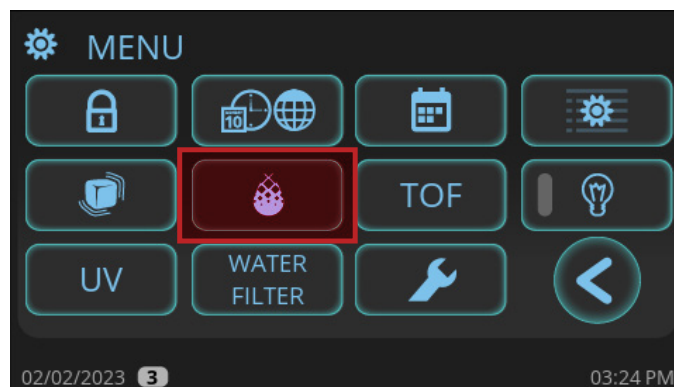

3. Na ekranie **Poziomów twardości wody lub zawartości kamienia** należy wpisać odpowiednią wartość i nacisnąć przycisk potwierdzenia .

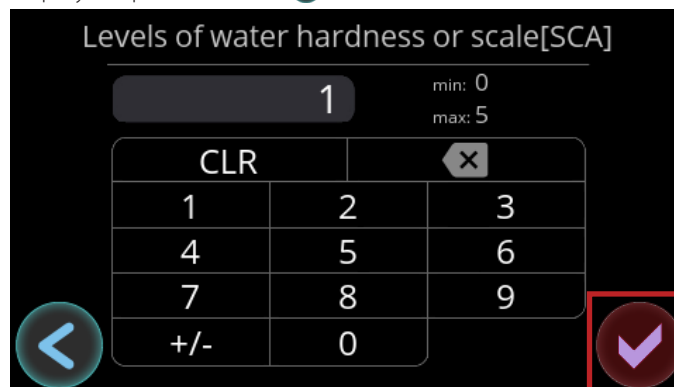

Obsługa kostkarki do lodu (cd.)

Wybieranie opcji czyszczenia

 **Opisana poniżej procedura to nie instrukcje czyszczenia i dezynfekcji.** W tej sekcji jest szczegółowo omówione wybieranie opcji cyklu odkamieniania i / lub dezynfekcji. Aby uzyskać pełną instrukcję odkamieniania i dezynfekcji urządzenia, zapoznaj się z sekcją „Procedury odkamieniania i dezynfekcji” (str. 64).

1. Na ekranie startowym naciśnięć **CZYSZCZENIE CLEAN** .

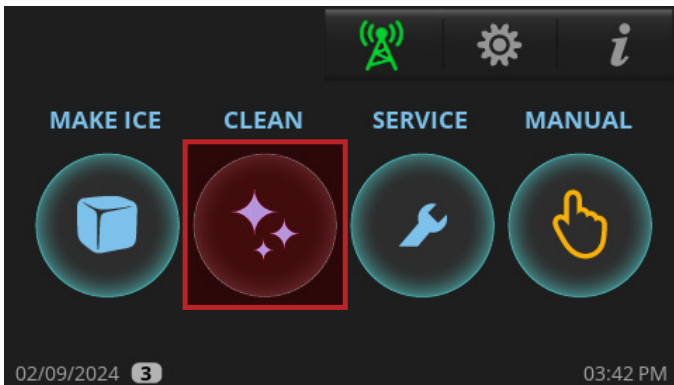

2. Naciśnięć odpowiednią opcję czyszczenia.
ODKAMNIENIANIE: Odkamieniacz można tylko odkamieniaczem zatwierdzonym przez True Mfg.
DEZYNFEKCJA: Dezynfekować można tylko wybielaczem.
OBA: Odkamienianie i dezynfekcja.



3. Jeżeli naciśnięć **ODKAMNIENIANIE** lub **OBA**, to dostępne są następujące opcje:
KONSERWACJA ZAPOBIEGAWCZA: Cykle krótsze; stosować między standardową konserwacją półroczną.
STANDARD: Cykle normalne; stosować podczas standardowej konserwacji półrocznej.
SILNE: Cykle dłuższe; stosować przy ewidentnym silnym zakamienieniu części.



4. Po wyświetleniu pytania "**Czy po zakończeniu odkamieniania i/lub dezynfekcji rozpocząć mrożenie kostek lodu?**" należy naciśnięć **NIE** lub **TAK**. Kostkarka do lodu rozpocznie sekwencję CZYSZCZENIA WSTĘPNEGO.

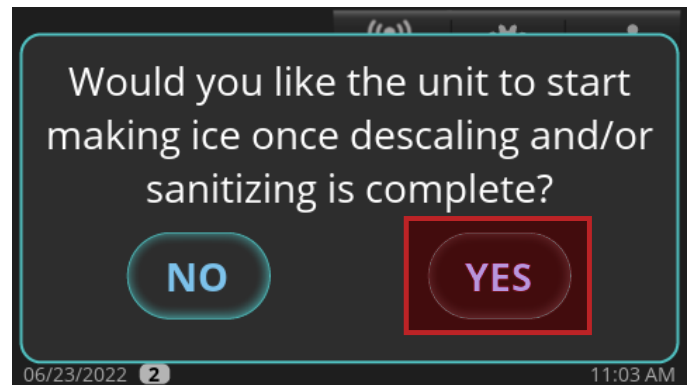

Obsługa kostkarki do lodu (cd.)

Wybieranie opcji czyszczenia (cd.)

5. Należy poczekać, aż kostkarka do lodu wykona sekwencję CZYSZCZENIA WSTĘPNEGO (NAPEŁNIANIE, POMPOWANIE, SPUSZCZANIE WODY i ZRZUT KOSTEK). Jeżeli na początku CZYSZCZENIA w zbiorniku jest wystarczająco dużo wody, to przed NAPEŁNIANIEM zostanie wykonane SPUSZCZANIE WODY. Na etapie ZRZUTU KOSTEK włączy się sprężarka by na parowniku nie było lodu, która się następnie wyłączy przed przejściem do kolejnej czynności sekwencji czyszczenia.

6. Po pojawieniu się monitu o **DODANIE ŚRODKA CZYSZCZĄCEGO** należy dodać odpowiednią ilość odkamieniacza lub środka dezynfekującego określoną w sekcji "Procedury odkamieniania i dezynfekcji". Następnie należy nacisnąć przycisk **OK**.

UWAGA > Cykl czyszczenia nie będzie kontynuowany, jeżeli po dodaniu odkamieniacza do kostkarek do lodu lub wybielacza chlorowego (podchloryn sodu 5.25%) firmy TRUE nie zostanie naciśnięte OK.

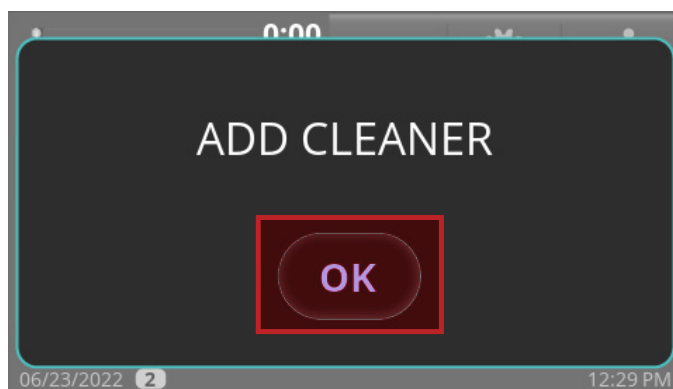

7. Należy poczekać, aż kostkarka do lodu skończy sekwencję Odkamieniania i dezynfekcji. Będzie to obejmowało kilka cykli płukania, spustu wody i ponownego napełniania urządzenia.

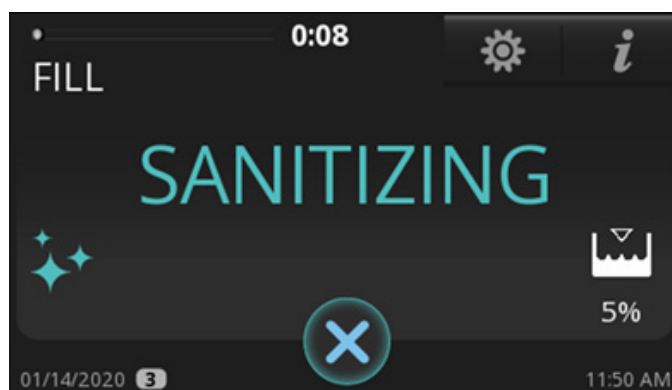
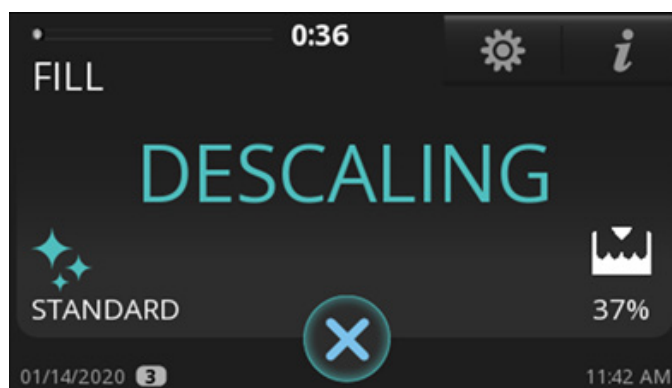

Konserwacja i serwis

Konserwacja i serwis

⚠ OSTRZEŻENIE:	
	<p>Kostkarkę do lodu mogą instalować lub serwisować jedynie wykwalifikowani technicy. W celu znalezienia wykwalifikowanego technika należy odwiedzić naszą wyszukiwarkę firm serwisowych na stronie truemfg.com/support/service-locator/. Firma TRUE jest jedynie producentem urządzenia i nie jest odpowiedzialna za jego instalację, serwis czy rutynową konserwację. Wyłączyć i zablokować wszystkie media (gaz, prąd, woda) zgodnie z zatwierdzonymi praktykami podczas konserwacji lub serwisowania.</p>
 	<p>Właściciel urządzenia jest odpowiedzialny za przeprowadzenie oceny zagrożeń i stosowanie adekwatnych środków ochrony indywidualnej (PPE) oraz zapewnienie odpowiedniej ochrony podczas procedur konserwacji i czyszczenia.</p> <p>Podczas instalacji i serwisowania należy używać odpowiednich narzędzi, wyposażenia ochronnego i środków ochrony indywidualnej.</p>
	<p>Ostre krawędzie!</p> <p>Podczas przenoszenia, instalacji, czyszczenia, serwisowania i konserwacji kostkarki do lodu należy uważać, aby się nie skaleczyć. Zachować ostrożność podczas sięgania pod maszynę do lodu lub manipulowania metalowymi elementami.</p> <ul style="list-style-type: none"> Należy uważać na miejsca, w których może dojść do przycięcia, takich jak przestrzeń między drzwiami urządzenia a otaczającymi je szafkami. Uważać przy zamykaniu drzwi, jeśli w pobliżu są dzieci.
	<p>Ryzyko porażenia prądem lub poparzenia!</p> <p>Przetawienie przełącznika kołyskowego w położenie wyłączone nie odłącza dopływu prądu do wszystkich komponentów. Przed pracami instalacyjnymi lub serwisowymi należy wyciągnąć wtyczkę zasilania kostkarki do lodu lub wyłączyć układ zasilania prądem.</p> <ul style="list-style-type: none"> NIE WOLNO czyścić kostkarki do lodu myjką ciśnieniową ani wężem.

⚠ OSTRZEŻENIE: (cd.)	
	<p>Ryzyko przewrócenia się urządzenia!</p> <p>Podczas rozpakowywania, instalacji lub przemieszczania kostkarki do lodu może występować zagrożenie przewróceniem się urządzenia. Należy stosować odpowiednie środki bezpieczeństwa. Stosowanie zabezpieczeń przed przewróceniem się urządzenia może jedynie zmniejszyć (nie wyeliminować) ryzyko jego przewrócenia się. Nigdy nie należy pozwalać dzieciom wspinać się na szuflady, drzwi lub półki, ani się z nich zwieszać. Do przemieszczania urządzenia potrzeba przynajmniej dwóch osób, by zapobiec jego przewróceniu się.</p>
	<p>Niebezpieczeństwo zmiążdżenia lub przecięcia!</p> <p>Zachować bezpieczną odległość od ruchomych komponentów. Komponenty mogą zacząć nagle się ruszać chyba że odłączone zostanie zasilanie.</p>
	<p>Zagrożenie promieniowaniem optycznym! Promieniowanie UV!</p> <p>Niewidzialne promieniowanie laserowe. Nie patrzeć bezpośrednio na źródło światła. Zawsze przed serwisowaniem lampy odłączyć zasilanie.</p>
	<p>Części wymieniać jedynie na oryginalne (OEM) by zminimalizować ryzyko zapłonu wywołane stosowaniem nieprawidłowych części lub nieodpowiedniego serwisu.</p>
	<p>Zagrożenie związane z ruchomymi częściami!</p> <p>Ruchome części mogą powodować uszkodzenia ciała. Przy zdjętych panelach należy trzymać ręce z dala od takich miejsc.</p>

! UWAGA!	
	<p>Właściciel urządzenia jest odpowiedzialny za prawidłową konserwację kostkarki do lodu, zgodnie z opisem w tym dokumencie. Procedury rutynowej pielęgnacji i konserwacji nie są objęte gwarancją firmy True. Nie należy używać urządzeń czyszczących pod ciśnieniem, wełny stalowej, skrobaków ani szczotek drucianych do czyszczenia stali nierdzewnej lub powierzchni malowanych.</p>

Konserwacja i serwis (ciąg dalszy)

Wycofanie z użycia i przygotowanie na zimę.

W przypadku przechowywania kostkarki do lodu przez dłuższy czas w temperaturach poniżej zera należy urządzenie przygotować na warunki zimowe.

! DZIAŁANIA PRZEPROWADZANE PRZEZ UŻYTKOWNIKA!







NIE NARAŻAĆ KOSTKARKI NA TEMPERATURY PONIŻEJ 32 °F (0 °C) BEZ PRZYGOTOWANIA JEJ NA ZIMĘ, PONIEWAŻ SPOWODUJE TO ZAMARZANIE WODY W MASZYNIE. AWARIE SPOWODOWANE NARAŻENIEM NA TEMPERATURY ZAMARZANIA NIE SĄ OBJĘTE GWARANCJĄ.

! UWAGA!



Jeżeli kostkarka do lodu nie będzie używana przez 2-3 dni w normalnych warunkach, należy ją wyłączyć .

1. Urządzenie należy oczyścić i zdezynfekować. Patrz "Procedura odkamieniania i dezynfekcji" (str 64).
2. Zakręcić dopływ wody.
3. Odłączyć z tyłu kostkarki do lodu instalację zasilania wodą spuścić wodę i opróżnić zbiornik.
4. Na Ekranie startowym nacisnąć **OBŚLUGĘ RĘCZNĄ** . Następnie nacisnąć **NAPEŁNIANIE** . Odczekać 3 sekundy i przedmuchać sprężonym powietrzem przewód zasilania wodą z tyłu kostkarki do lodu, by usunąć całość wody.
5. Następnie nacisnąć przycisk anulowania , by wyjść z ręcznej obsługi spustu wody.
6. Na Ekranie startowym nacisnąć **OBŚLUGĘ RĘCZNĄ**. Następnie nacisnąć **ODPŁYW** . Odczekać 3 sekundy i przedmuchać sprężonym powietrzem przewód odpływowy z tyłu kostkarki do lodu, by usunąć całość wody.

7. Następnie nacisnąć przycisk anulowania , by wyjść z ręcznej obsługi spustu wody.

! OSTRZEŻENIE:



Po dezynfekcji **NIE WOLNO** płukać części czystą wodą. Należy pozwolić im wyschnąć.

8. Odłączyć zasilanie głównym odłącznikiem/wyłącznikiem.
9. Napełnić środkiem dezynfekującym butelkę ze spryskiwaczem i spryskać wszystkie wewnętrzne powierzchnie mogące mieć styczność z żywnością.
10. Założyć z powrotem wszystkie panele.

Konserwacja i serwis (ciąg dalszy)

Czyszczenie czujnika poziomu kostek lodu

Rutynowe czyszczenie czujnika poziomu kostek lodu nie jest wymagane. Czyszczenie jest niezbędne tylko wtedy, gdy na miniobiektywie są jakieś zanieczyszczenia (smugi, drobinki wody, pył, kamień kotłowy, skropliny itp).

- Wykręcić śruby.
 - Modele z kratką na górze** - Poluzować górną prawą i lewą śrubę mocującą kratkę przednią do kostkarki do lodu i zdjąć ją.
 - Modele z kratką z boku** - Poluzować śruby drzwi i otworzyć drzwi i kratkę.
- Zdjąć panel górny i prawy panel boczny.
- Wykręcić 2 śruby mocujące wspornik do plastikowej obudowy. Patrz rys. 1.
- Wyciągnąć zespół i obrócić go do góry nogami - miniobiektyw jest zamontowany od dołu. Patrz rys. 2.
- Czystą ściereczką z mikrofibry przetrzeć miniobiektyw od zewnętrznej strony obudowy. Boki obudowy nie wymagają czyszczenia.

UWAGA > Jakikolwiek smugi lub resztki mogłyby powodować fałszywy odczyt poziomu przez czujnik jako 100% zadanej wartości.
- Włożyć zespół z powrotem do kostkarki do lodu, upewnić się, że wszedł stabilnie w wycięcie w plastikowej obudowie.
- Przytrzymując zespół na swym miejscu, przykręcić wspornik do boku plastikowej obudowy śrubami.

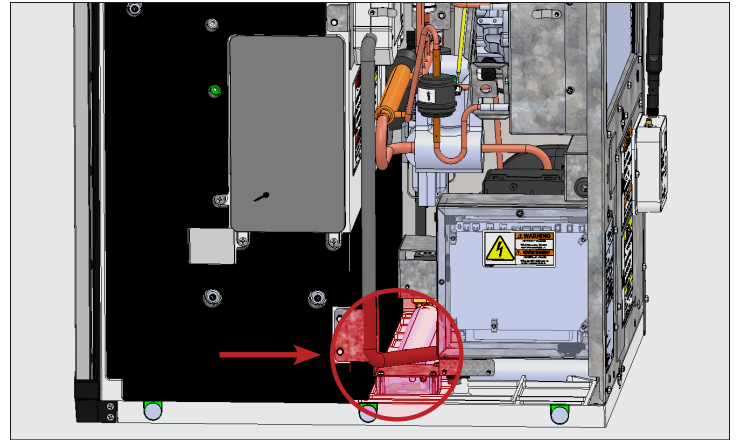

Rys. 1. Położenie zespołu czujnika poziomu kostek lodu.

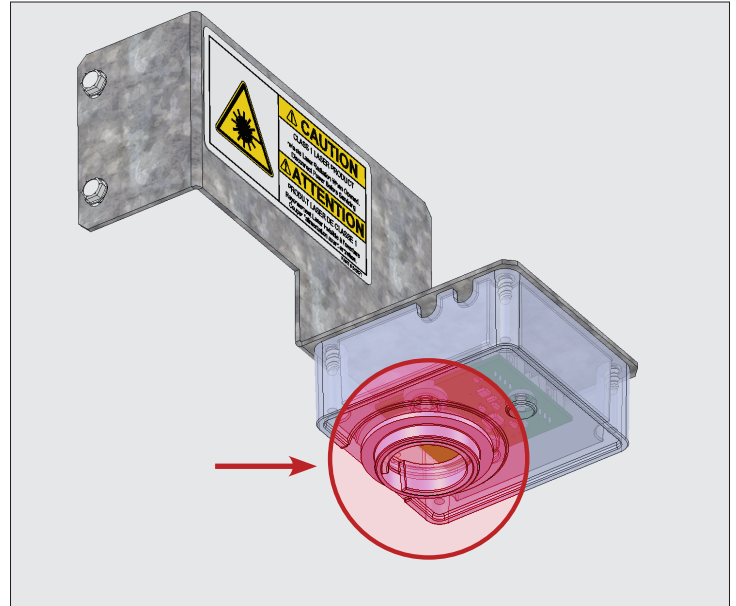

Rys. 2. Położenie miniobiektywu czujnika poziomu kostek lodu.



System czyszczenia powietrza i powierzchni w zamkniętym obiegu (CIP) TrueZone™ (akcesoria opcjonalne)

TrueZone™ to przeznaczony do kostkarek do lodu system czyszczenia powietrza i powierzchni w zamkniętym obiegu (CIP). Proces ten zapobiega rozwojowi najczęściej występujących mikroorganizmów na wszystkich powierzchniach, które mogą się stykać z żywnością, i zabija wirusy grypy i inne. System CIP pomaga też zapobiegać powstawaniu szlamu, pleśni i drożdży oraz ograniczać rozwój bakterii w trudno dostępnymi miejscach, które niełatwo czyścić. The UV bulb lasts for 9,000 hours.

Konserwacja i serwis (ciąg dalszy)

Instrukcja wymiany żarówki

⚠ OSTRZEŻENIE:

	<p>Zagrożenie promieniowaniem optycznym! Promieniowanie UV!</p> <p>Niewidzialne promieniowanie laserowe. Nie patrzeć bezpośrednio na źródło światła. Zawsze przed serwisowaniem lampy odłączyć zasilanie.</p>
	<p>Zagrożenie porażeniem prądem elektrycznym lub poparzeniem! Elementy wewnątrz pod wysokim napięciem!</p> <ul style="list-style-type: none"> Przestawienie przełącznika kołyskowego w położenie wyłączone nie odłącza dopływu prądu do wszystkich komponentów. Przed pracami serwisowymi należy wyciągnąć wtyczkę zasilania kostkarki do lodu lub wyłączyć układ zasilania prądem. Napięcie obwodu otwartego i napięcie doziemne 600V.
	<p>Ostre krawędzie!</p> <p>Podczas instalacji, czyszczenia, serwisowania i konserwacji kostkarki do lodu należy uważać, aby się nie skaleczyć. Zachować ostrożność podczas sięgania pod urządzenie lub posługiwania się metalowymi elementami.</p>
	<p>Nie wyrzucać lamp wraz odpadami komunalnymi. Lampy zawierają rtęć. Lampy należy poddawać recyklingowi, by można było odzyskiwać rtęć, metal i szkło i by nie dostawały się one do systemu kanalizacyjnego. Lokalne rozwiązania dotyczące recyklingu można wyszukać na stronie search.earth911.com.</p>

⚠ UWAGA!

	<p>Licznik żarówek automatycznie resetuje się/przelicza po wymianie. Wszelkie błędy/alarmy są automatycznie czyszczone.</p>
---	---

- Wyciągnąć wtyczkę zasilania kostkarki do lodu lub wyłączyć układ zasilania prądem.
UWAGA > Przed wymianą odczekać przynajmniej dwie minuty by żarówka ostygła.
- Otworzyć panel przedni. Patrz rys. 1.
- Zdjąć panel górny lub panel prawy by mieć dostęp do żarówki UV.
- Znaleźć system UV TrueZone. Patrz rys. 2 i 3.
- Dostęp tylko z prawej strony:** Wykręcić śruby wspornika TrueZone i wysunąć system UV TrueZone ku sobie. Zob. rys. 3
- Wyjąć zespół żarówki z systemu UV TrueZone.
- Odłączyć wiązkę żarówki od zespołu żarówki.

- Podłączyć wiązkę elektryczną do nowej żarówki.
- Zamontować nowy zespół żarówki.
UWAGA > Upewnić się, że wgłębienie w gumowej uszczelce jest naprzeciwko wgłębienia w gnieździe rurki wylotu powietrza systemu TrueZone. Patrz rys. 4.
- Przywrócić zasilanie i sprawdzić działanie.
- Zamontować z powrotem system UV TrueZone jeśli dotyczy. Patrz rys. 3.
- Zamontować z powrotem wszystkie osłony i panele zdjęte, by mieć dostęp do żarówki.



Rys. 1. Położenie śrub panelu przedniego.

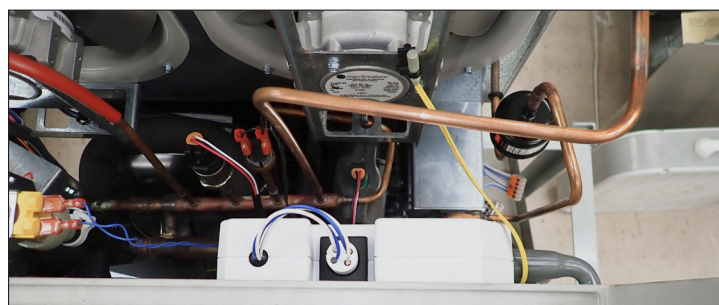

Rys. 2. Widok z góry systemu UV TrueZone.



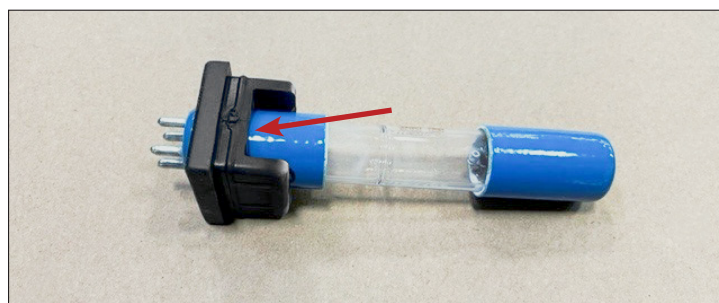

Rys. 3. Widok z boku systemu UV TrueZone. Położenie śrub wspornika TrueZone.



Rys. 4. Wgłębienie na gumowej uszczelce.

Konserwacja i serwis (ciąg dalszy)

Procedura czyszczenia po przypadkowym stłuczeniu lampy

⚠ OSTRZEŻENIE:	
  	<p>Właściciel urządzenia jest odpowiedzialny za przeprowadzenie oceny zagrożeń i stosowanie adekwatnych środków ochrony indywidualnej (PPE) oraz zapewnienie odpowiedniej ochrony podczas procedur konserwacji i czyszczenia. Podczas instalacji i serwisowania należy używać odpowiednich narzędzi, wyposażenia ochronnego i środków ochrony indywidualnej.</p>

W lampach tych w szklanej rurce zamknięte jest szczelnie trochę rtęci. Przy stłuczeniu lampy część rtęci jest uwalniana w postaci oparów. Ze stłuczonej lampy opary rtęci mogą się dalej uwalniać - aż do oczyszczenia miejsca i usunięcia stamtąd resztek lampy. Lampy te należą do tej samej kategorii, co kompaktowe lampy fluorescencyjne (CFL). By zminimalizować narażenie na opary rtęci, agencja EPA zaleca przeprowadzenie czynności czyszczących i porządkowych opisanych poniżej.

Wytyczne dotyczące sprzątnięcia i czyszczenia to minimum działań porządkowych zalecanych w przypadku stłuczonej lampy CFL. Bardziej szczegółowe instrukcje i informacje można znaleźć na stronie amerykańskiej Agencji Ochrony Środowiska (EPA) pod adresem epa.gov.

Najważniejsze czynności ograniczające narażenie na opary rtęci ze stłuczonej lampy to, między innymi:

Przed sprzątnięciem...

1. Poprosić ludzi o opuszczenie pomieszczenia i zabrać stamtąd zwierzęta.
2. Wietrzyć pomieszczenie przez 5-10 minut, otwierając okna lub drzwi na zewnątrz.
3. Wyłączyć instalację centralnego ogrzewania lub klimatyzacyjną z wymuszonym obiegiem powietrza. Przygotować materiały potrzebne do zebrania stłuczonej lampy.
 - Szttywna kartka papieru lub arkusz kartonu
 - Taśma samoprzylepna
 - Wilgotne ręczniki papierowe lub jednorazowe chusteczki nawilżane (do twardych powierzchni)
 - Szklany słoć z metalową zakrętką lub szczelnie zamykana plastikowa torba

Podczas sprzątnięcia...

1. Dokładnie zebrać stłuczone szkło i widoczny proszek.

⚠ OSTRZEŻENIE:	
	<p>Nie zbierać potłuczonego szkła odkurzaczem!</p> <p>Odkurzanie nie jest zalecane, chyba że po wszystkich czynnościach porządkowych wciąż pozostało potłuczone szkło. Odkurzanie mogłoby powodować rozprzestrzenienie się pyłu zawierającego rtęć lub jej oparów.</p>

2. Umieścić materiały ze sprzątnięcia w szczelnym pojemniku.

Po sprzątnięciu...

3. Natychmiast wynieść na zewnątrz resztki lampy i materiały ze sprzątnięcia w koszu na śmieci lub do bezpiecznego miejsca, gdzie pozostaną do czasu utylizacji. Unikać pozostawiania w pomieszczeniu jakichkolwiek elementów stłuczonej lampy lub materiałów z czyszczenia.

UWAGA > Niektóre gminy wymagają, by lampy fluorescencyjne (potłuczone i nie) były zabierane do lokalnych punktów recyklingu. Lokalne wymogi w zakresie utylizacji należy sprawdzić, kontaktując się z władzami samorządowymi. Jeśli nie ma takiego wymogu, to można wyrzucić takie materiały wraz odpadami komunalnymi.

4. Jeśli to możliwe, to należy wietrzyć pomieszczenie, w którym lampa została stłuczona, i pozostawić tam wyłączone ogrzewanie nadmuchem powietrza i klimatyzację przez kilka godzin.

Konserwacja i serwis (ciąg dalszy)

Zalecana częstotliwość czyszczenia

! UWAGA!



Procedury konserwacyjne nie są objęte gwarancją.

Obowiązkiem Użytkownika jest utrzymywać kostkarkę do lodu i zasobnik na lód (ewentualnie dystrybutor lodu) w czystości, zgodnie z zaleceniami z tej instrukcji.

W przypadku używania zasobnika lub dystrybutora produkcji innej niż True Manufacturing należy stosować się do zaleceń konserwacyjnych producenta takiego wyrobu.

Harmonogram konserwacji zamieszczony poniżej ma charakter orientacyjny. W zależności od jakości wody, miejsca użytkowania i lokalnych przepisów sanitarnych wymagane mogą być częstsze prace konserwacyjne.

Zalecany harmonogram czyszczenia

Częstotliwość	Element	Czynność
Codziennie	Łyżka do kostek lodu	Oczyszczyć ze środkiem dezynfekującym lub neutralnym czyszczącym i dokładne opłukać.
Co miesiąc	Filtr wody	<ul style="list-style-type: none"> Sprawdzić ciśnienie na wylocie, wymienić jeżeli jest poniżej 20 psig (138 kPa). Sprawdzić licznik "Przejdź wody przez filtr" w sekcji "Liczniki"  na ekranie "MENU".
	Powierzchnie zewnętrzne kostkarki do lodu i zasobnika na lód (ewentualnie dystrybutora lodu)	<ul style="list-style-type: none"> Przetrzeć ściereczką zwilżoną wodą, by usunąć pył i zanieczyszczenia z zewnątrz kostkarki i zasobnika. W przypadku tłustych zanieczyszczeń używać ściereczki zwilżonej wodnym roztworem łagodnego płynu do mycia naczyń. Wyrzeć do sucha czystą, miękką ściereczką. Panele zewnętrzne mają bezbarwną powłokę odporną na plamy i łatwą w czyszczeniu. Produkty zawierające środki ściernie uszkodzają tę powłokę i zadrapują panele.
	Filtr powietrza	Sprawdzić zanieczyszczenie, w razie potrzeby przemyć ciepłą wodą z neutralnym środkiem czyszczącym.
Co kwartał	Kostkarka do lodu	Procedura zapobiegawczej konserwacji, czyszczenia i dezynfekcji
Co sześć miesięcy	Kostkarka do lodu i zasobnik (ewentualnie dystrybutor)	Procedura odkamieniania i dezynfekcji.
Zgodnie z zaleceniami serwisanta	Skraplacz chłodzony powietrzem	W miejscach, w których występują unoszące się w powietrzu zanieczyszczenia (np. tłuszcz) wymagane jest czyszczenie chemiczne. Powinno być ono wykonywane przez serwisanta-specjalistę.

Konserwacja i serwis (ciąg dalszy)

Czyszczenie od zewnątrz

! DZIAŁANIA PRZEPROWADZANE PRZEZ UŻYTKOWNIKA!



Jeśli na powierzchni pozostaje tłusty osad, należy użyć łagodnego roztworu płynu do mycia naczyń i wody oraz wilgotnej ściereczki. Wytrzeć do sucha czystą, miękką ściereczką.

! UWAGA!



Panele zewnętrzne mają bezbarwną powłokę odporną na plamy i łatwą w czyszczeniu. Produkty zawierające środki ścierne uszkadzają tę powłokę i zadrapują panele.

- Nie wolno używać wełny stalowej ani włóknin ściernych.
- Nie wolno używać chlorowych, cytrynowych ani ściernych środków czyszczących do czyszczenia paneli zewnętrznych lub plastikowych narożników.

- Sprzątać obszar wokół kostkarki do lodu, by utrzymać jej czystość i wydajność pracy.
- Przecierać ściereczką zwilżoną wodą, by usuwać pył i zanieczyszczenia z zewnętrznych powierzchni kostkarki do lodu.

Procedury odkamieniania i dezynfekcji (dwukrotnie dwa razy w roku)

! NIEBEZPIECZEŃSTWO!



WYSOCE ŻRĄCE ŚRODKI CHEMICZNE DO CZYSZCZENIA.

Unikać kontaktu z oczami i skórą. Podczas obsługi należy nosić okulary ochronne i rękawice gumowe odporne na działanie chemikaliów.

! OSTRZEŻENIE:



Zagrożenie materiałami toksycznymi! NIE WOLNO MIESZAĆ ODKAMIENIACZA ZE ŚRODKIEM DEZYNFEKUJĄCYM.

Mogłoby to powodować powstawanie szkodliwych oparów.



Zagrożenie promieniowaniem optycznym! Promieniowanie UV!

Niewidzialne promieniowanie laserowe. Nie patrzeć bezpośrednio na źródło światła. Zawsze przed serwisowaniem lampy odłączyć zasilanie.

! DZIAŁANIA PRZEPROWADZANE PRZEZ UŻYTKOWNIKA!



Firma TRUE zaleca stosowanie odkamieniacza do kostkarek do lodu firmy TRUE. W celu jego nabycia należy się skontaktować z Działem części zamiennych firmy TRUE pod numerem 800-424-8783 lub

partsinquiries@truemfg.com.

W przypadku stosowania odkamieniacza innego niż True (bezpiecznego dla powierzchni niklowanych) zalecane jest przygotowanie roztworu z 3 fl oz (88,7 mL) na 1 gal wody (3,78 L), a zalecana ilość do czyszczenia parownika to 6-8 fl oz (177,4-236,6 mL).

Stosowanie niezalecanego odkamieniacza może spowodować anulowanie gwarancji.

Konserwacja i serwis (ciąg dalszy)

Procedury odkamieniania i dezynfekcji (dwa razy do roku) (c.d.)

W razie potrzeby anulować sekwencję odkamieniania lub dezynfekcji, naciskając **X**. Sekwencji nie można jednak anulować po dodaniu do zbiornika środka czyszczącego lub dezynfekującego i wciśnięciu **OK**.

Odkamienianie

1. Opróżnić zasobnik (ewentualnie dystrybutor) z lodu.
2. Poluzować śruby panelu przedniego i otworzyć panel przedni.
3. Na Ekranie startowym nacisnąć **CZYSZCZENIE** .

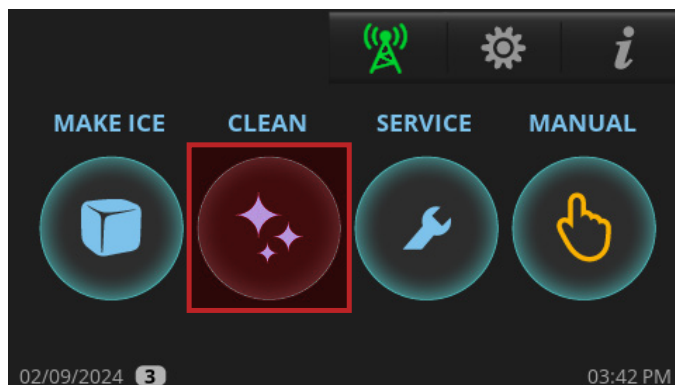

4. Nacisnąć **ODKAMIENIANIE**.



5. Wybrać jedną z opcji.

KONSERWACJA ZAPOBIEGAWCZA: Krótsze cykle; stosować między konserwacją półroczną.

STANDARD: Cykle normalne; stosować podczas standardowej konserwacji półrocznej.

SILNE: Cykle dłuższe; stosować przy ewidentnym silnym zakamienieniu części.



6. Po wyświetleniu pytania "Czy po zakończeniu odkamieniania i/lub dezynfekcji rozpocząć mrożenie kostek lodu?" po wyświetleniu, nacisnąć **NIE**.

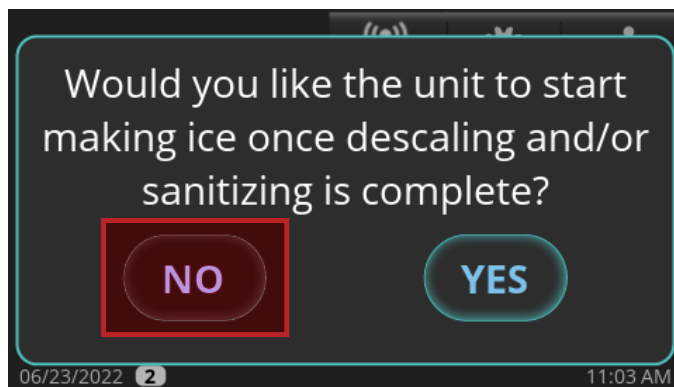

7. Należy poczekać, aż kostka do lodu wykona sekwencję CZYSZCZENIA WSTĘPNEGO (NAPEŁNIANIE, POMPOWANIE, SPUSZCZANIE WODY i ZRZUT KOSTEK). Jeżeli na początku CZYSZCZENIA w zbiorniku jest wystarczająco dużo wody, to przed NAPEŁNIANIEM zostanie wykonane SPUSZCZANIE WODY. Na etapie ZRZUTU KOSTEK włączy się sprężarka by na parowniku nie było lodu, która się następnie wyłączy przed przejściem do kolejnej czynności sekwencji czyszczenia.

Konserwacja i serwis (ciąg dalszy)

Procedury odkamieniania i dezynfekcji (dwa razy do roku) (c.d.)

8. Po pojawieniu się monitu o **DODANIE ŚRODKA CZYSZCZĄCEGO (ADD CLEANER)** należy otworzyć kurtynę wodną i wlać pomiędzy parownik i klapę 10 oz (296 ml) odkamieniacza do kostkarek do lodu firmy TRUE.

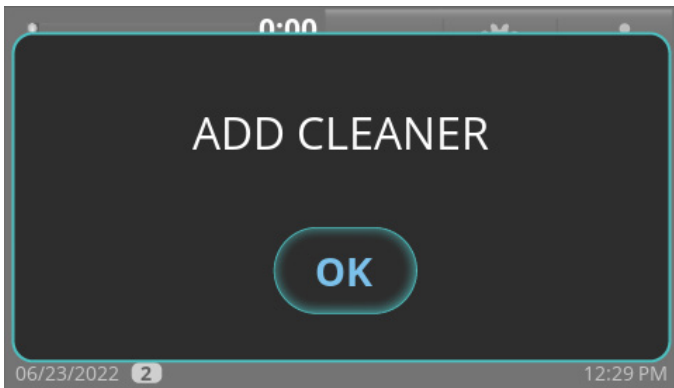

9. Po dodaniu odkamieniacza nacisnąć **OK**. Na wyświetlaczu pojawi się wtedy status sekwencji.

UWAGA > Cykl czyszczenia nie będzie kontynuowany, jeżeli po dodaniu odkamieniacza nie zostanie naciśnięte OK.

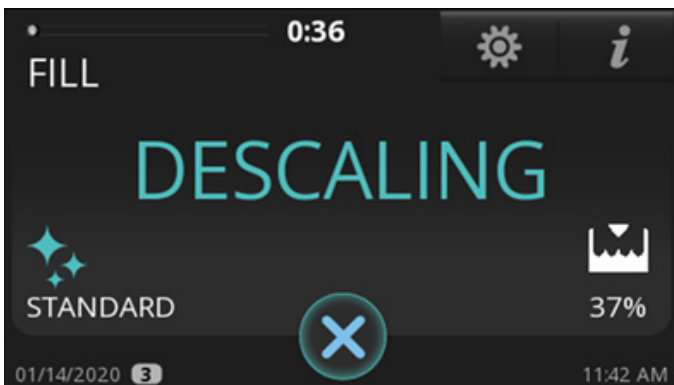

10. Zaczekać, aż kostkarka do lodu zakończy cykl czyszczenia i powróci do ekranu startowego.

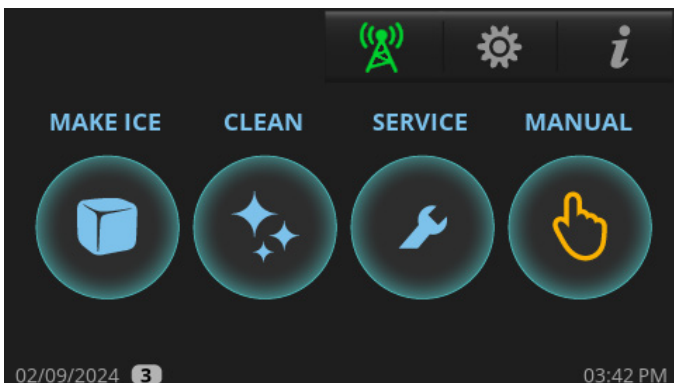

11. Przygotować roztwór 10 fl oz (296 ml) odkamieniacza do kostkarek do lodu firmy TRUE w 1 gal (3.8 L) ciepłej wody.

UWAGA > przypadku szczególnie dużej ilości kamienia kotłowego przygotować roztwór z odkamieniacza do kostkarek do lodu i ciepłej wody w stosunku.

12. Wyjąć części do czyszczenia. Patrz rysunek poniżej.

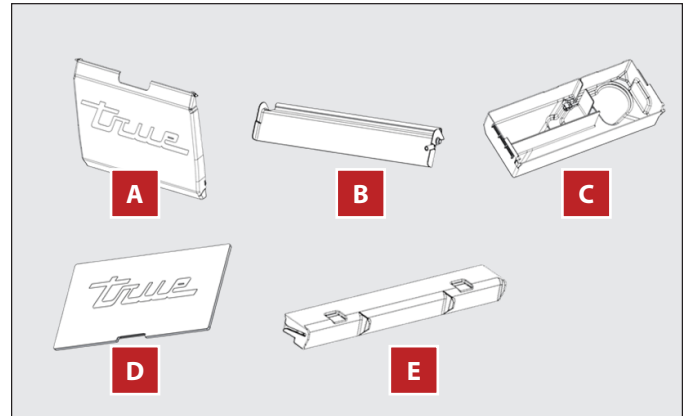

A. Kurtyna wodna: Przy wyjmowaniu położyć jedną rękę na górną klapkę kurtyny, a drugą przystawić do jej boku. Wyjąć, delikatnie naciskając bok kurtyny ku środkowi i odciągając jej górną część.

B. Kłapa: Wyjąć, naciskając klapę od góry i przestawiając w położenie poziome, następnie delikatnie pociągając do przodu aż do zatrzymania, po czym naciskając od góry aż do zatrzymania i pociągając do dołu.

C. Zbiornik: Włożyć rękę pod zbiornik i ściągnąć wąż odpływowy. Następnie włożyć palce pomiędzy lewą lub prawą gródź i bok zbiornika. Drugą ręką uchwycić krawędź zbiornika. Palcami pchnąć zbiornik w kierunku grodzi po przeciwnej stronie, ciągnąc zbiornik w tym samym kierunku, aż zeskoczy ze wspornika. Powtórzyć tę czynność po drugiej stronie i wyjąć zbiornik.

D. Osłona obszaru parownika: Wyjąć, naciskając z góry od wewnątrz sekcji parownika.

E. Dystrybutor wody: Wyjąć, chwytając dwie zapadki dystrybutora i pociągając je lekko do góry, a następnie do przodu.

13. Połowę roztworu wykorzystać do wymoczenia części przez 5-10 minut (przez 15-20 minut w przypadku silnego zakamienienia). Następnie **miękką nylonową szczoteczką**, **ścieraczką** lub gąbką dokładnie oczyścić zdemontowane części.

Konserwacja i serwis (ciąg dalszy)

Procedury odkamieniania i dezynfekcji (dwa razy do roku) (c.d.)

14. Dokładnie wypłukać części czystą wodą. Resztą roztworu i **miękką nylonową szczoteczką, ściereczką** lub gąbką dokładnie oczyścić obszary kostkarki do lodu mogące mieć styczność z żywnością (wyszarzone). Obszary te obejmują:
- Ścianki boczne
 - Plastikową górną ramę parownika (gdzie zamontowany jest dystrybutor)
 - Plastikowe boki i dno parownika
 - Podstawę pompy wody
 - Przewody pompy wody
 - Przewody odpływu ze zbiornika
 - Kolumnę powietrzną poziomu wody
 - Podstawę (obszar powyżej zbiornika, pod parownikiem)

15. Dokładnie oczyścić wszystkie powierzchnie zasobnika na lód (ewentualnie dystrybutora) mogące mieć styczność z żywnością

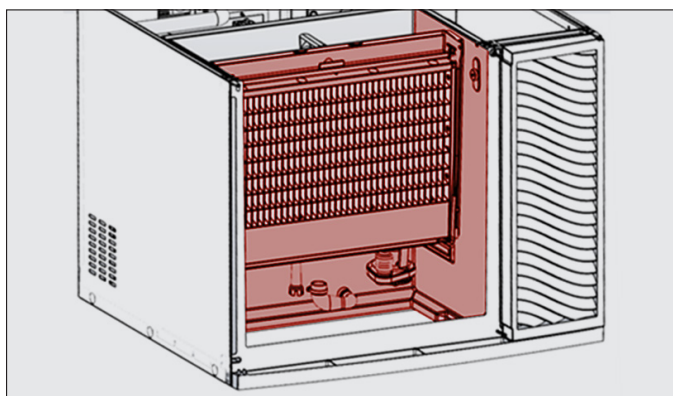

Widok z przodu

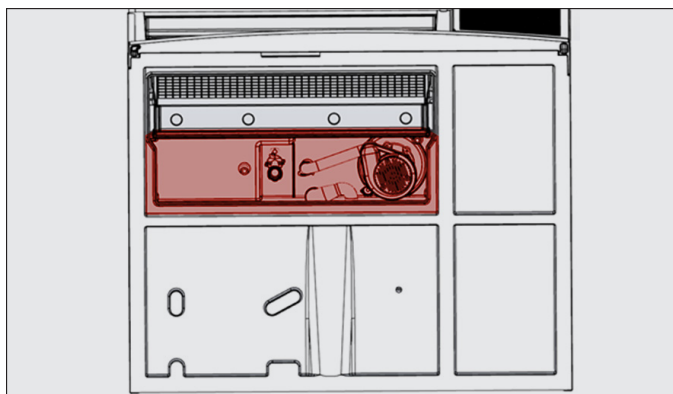

Widok z dołu

Dezynfekcja

1. Przygotować roztwór 1.5 fl oz (44 ml) wybielacza chlorowego (podchlorynu sodu 5.25%) w 3 gal. (11,4 l) ciepłej wody. Połowę roztworu wykorzystać do dezynfekcji wszystkich zdemontowanych części w ramach tej procedury czyszczenia.
2. Wyjąć części do czyszczenia. Patrz rysunek poniżej.

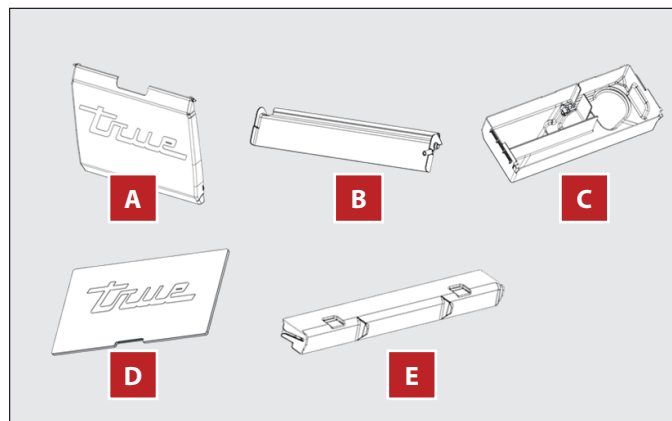

- A. Kurtyna wodna:** Przy wyjmowaniu położyć jedną rękę na górną klapkę kurtyny, a drugą przystawić do jej boku. Wyjąć, delikatnie naciskając bok kurtyny ku środkowi i odciągając jej górną część.
- B. Klapa:** Wyjąć, naciskając klapę od góry i przestawiając w położenie poziome, następnie delikatnie pociągając do przodu aż do zatrzymania, po czym naciskając od góry aż do zatrzymania i pociągając do dołu.
- C. Zbiornik:** Włożyć rękę pod zbiornik i ściągnąć wąż odpływowy. Następnie włożyć palce pomiędzy lewą lub prawą gródź i bok zbiornika. Drugą ręką uchwycić krawędź zbiornika. Palcami pchnąć zbiornik w kierunku gródzi po przeciwnej stronie, ciągnąc zbiornik w tym samym kierunku, aż zeskoczy ze wspornika. Powtórzyć tę czynność po drugiej stronie i wyjąć zbiornik.
- D. D. Osłona obszaru parownika:** Wyjąć, naciskając z góry od wewnątrz sekcji parownika.
- E. Dystrybutor wody:** Wyjąć, chwytając dwie zapadki dystrybutora i pociągając je lekko do góry, a następnie do przodu.

Konserwacja i serwis (ciąg dalszy)

Procedury odkamieniania i dezynfekcji (dwa razy do roku) (c.d.)

3. Wymoczyć wszystkie części w roztworze przez minutę, następnie pozostawić do wyschnięcia.

⚠ OSTRZEŻENIE:	
	Po dezynfekcji NIE WOLNO płukać części czystą wodą. Należy pozwolić im wyschnąć.

4. Używając butelki ze spryskiwaczem, obficie spryskać roztworem dezynfekującym wszystkie miejsca mogące mieć styczność z żywnością. Obszary te obejmują:

- Ścianki boczne
- Plastikową górną ramę parownika (gdzie zamontowany jest dystrybutor)
- Plastikowe boki i dno parownika
- Podstawę pompy wody
- Przewody pompy wody
- Przewody odpływu ze zbiornika
- Kolumnę powietrzną poziomu wody
- Podstawę (obszar powyżej zbiornika, pod parownikiem)

5. Zamontować z powrotem zdezynfekowane części i odczekać 10 minut.

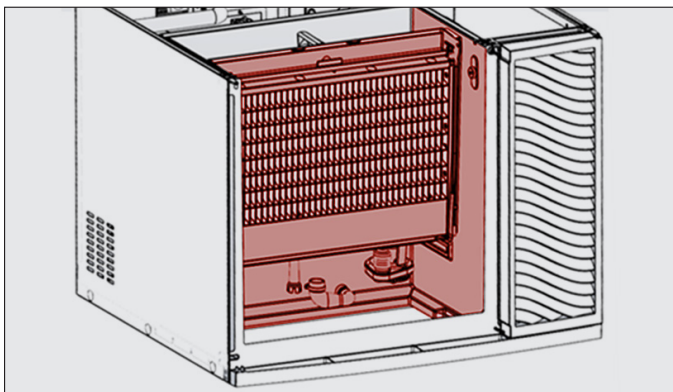

Widok z przodu

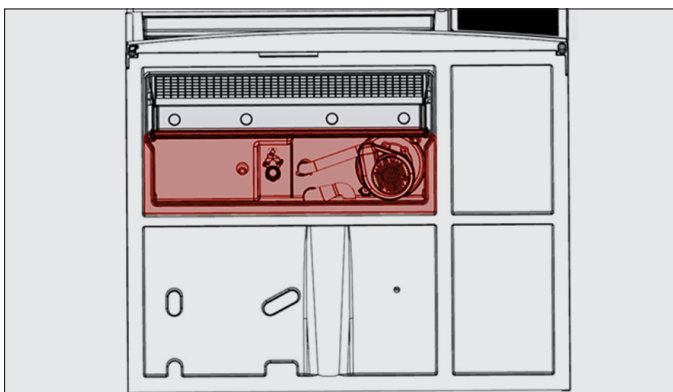

Widok z dołu

6. Na ekranie startowym nacisnąć **CZYSZCZENIE**

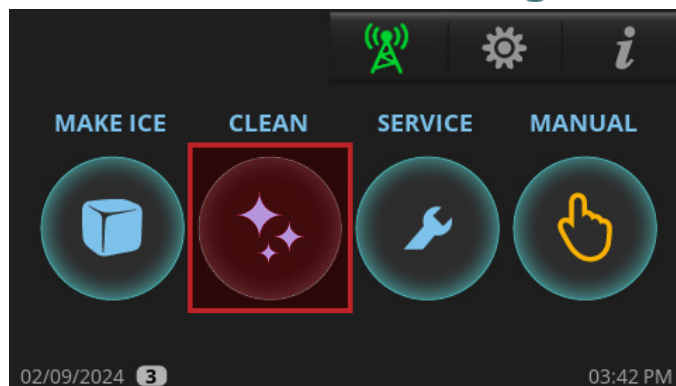

7. Nacisnąć przycisk **DEZYNFEKCJA**.



8. Po wyświetleniu pytania "Czy po zakończeniu odkamieniania i/lub dezynfekcji rozpocząć mrożenie kostek lodu?" należy nacisnąć **NIE** lub **TAK**. Kostkarka do lodu rozpocznie sekwencję **CZYSZCZENIA WSTĘPNEGO**.

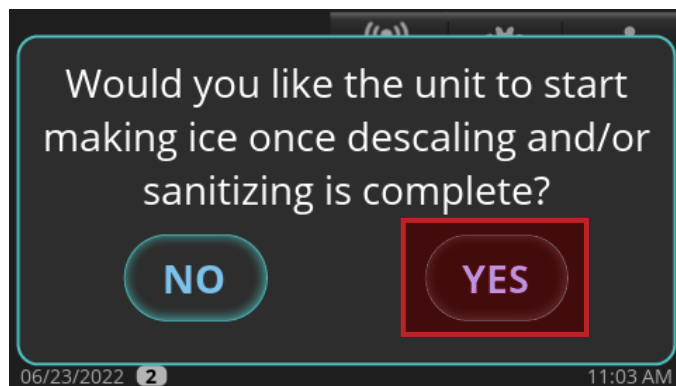

Konserwacja i serwis (ciąg dalszy)

Procedury odkamieniania i dezynfekcji (dwa razy do roku) (c.d.)

9. Należy poczekać, aż kostkarka do lodu wykona sekwencję **CZYSZCZENIA WSTĘPNEGO (NAPEŁNIANIE, POMPOWANIE, SPUSZCZANIE WODY i ZRZUT KOSTEK)**. Jeżeli na początku **CZYSZCZENIA** w zbiorniku jest wystarczająco dużo wody, to przed **NAPEŁNIANIEM** zostanie wykonane **SPUSZCZANIE WODY**. Na etapie **ZRZUTU KOSTEK** włączy się sprężarka by na parowniku nie było lodu, która się następnie wyłączy przed przejściem do kolejnej czynności sekwencji czyszczenia.

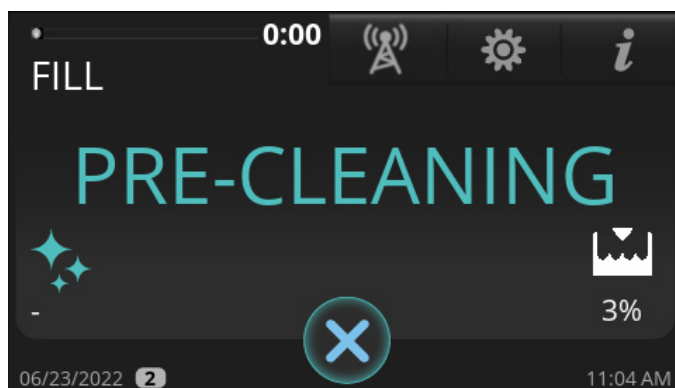

10. Po pojawieniu się monitu o **DODANIE ŚRODKA DEZYNFEKUJĄCEGO (ADD SANITIZER)** należy otworzyć kurtynę wodną i wlać pomiędzy parownik i klapę 4.5 oz (133 ml) wybielacza chlorowego (podchloryn sodu 5.25%).

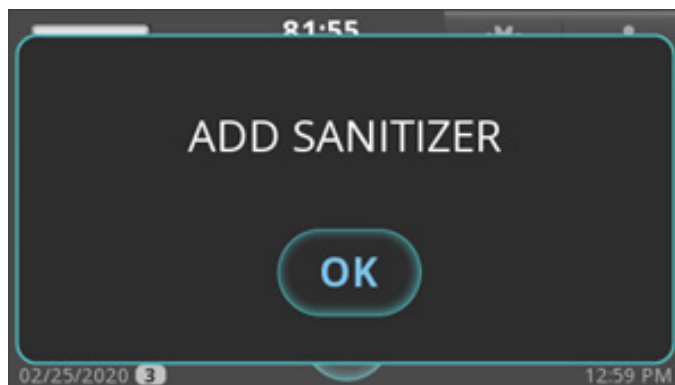

11. Po dodaniu wybielacza chlorowego (podchlorynu sodu 5,25%) nacisnąć OK. Na wyświetlaczu pojawi się wtedy status sekwencji.

UWAGA > Cykl czyszczenia nie będzie kontynuowany, jeżeli po dodaniu wybielacza chlorowego (podchlorynu sodu 5.25%) nie zostanie naciśnięte OK.

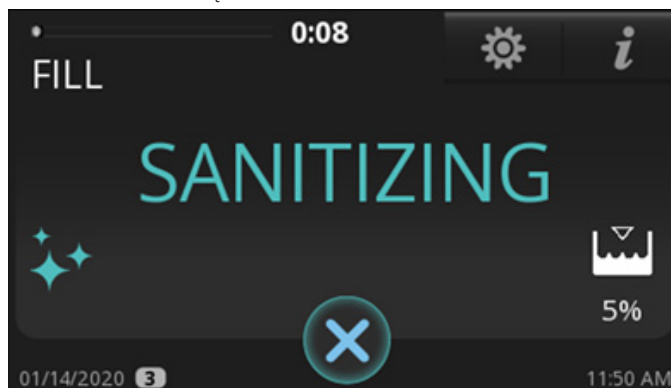

12. Po zakończeniu sekwencji czynności dezynfekcyjnych kostkarka do lodu albo przejdzie w tryb **GOTOWOŚCI**, albo wróci do trybu **MROŻENIA KOSTEK LODU** w zależności od opcji wybranej w kroku 8.

Konserwacja i serwis (ciąg dalszy)

Procedura zapobiegawczego odkamieniania i dezynfekcji

⚠ NIEBEZPIECZEŃSTWO!



WYSOCE ŻRĄCE ŚRODKI CHEMICZNE DO CZYSZCZENIA.



Unikać kontaktu z oczami i skórą. Podczas obsługi należy nosić okulary ochronne i rękawice gumowe odporne na działanie chemikaliów.



⚠ OSTRZEŻENIE:



Zagrożenie materiałami toksycznymi!
NIE WOLNO MIESZAĆ ODKAMIENIACZA ZE ŚRODKIEM DEZYNFEKUJĄCYM.
Mogłoby to powodować powstawanie szkodliwych oparów.



Zagrożenie promieniowaniem optycznym!
Promieniowanie UV!
Niewidzialne promieniowanie laserowe. Nie patrzeć bezpośrednio na źródło światła. Zawsze przed serwisowaniem lampy odłączyć zasilanie.

ⓘ DZIAŁANIA PRZEPROWADZANE PRZEZ UŻYTKOWNIKA!



Firma TRUE zaleca stosowanie odkamieniacza do kostek do lodu firmy TRUE. W celu jego nabycia należy się skontaktować z Działem części zamiennych firmy TRUE pod numerem 800-424-8783 lub partsinquiries@truemfg.com.

W przypadku stosowania odkamieniacza innego niż True (bezpiecznego dla powierzchni niklowanych) zalecane jest przygotowanie roztworu z 3 fl oz (88,7 mL) na 1 gal wody (3,78 L), a zalecana ilość do czyszczenia parownika to 6-8 fl oz (177,4-236,6 mL).

Stosowanie niezalecanego odkamieniacza może spowodować anulowanie gwarancji.

1. Poluzować śruby panelu przedniego i otworzyć panel przedni.
2. Na ekranie startowym nacisnąć **CZYSZCZENIE** .

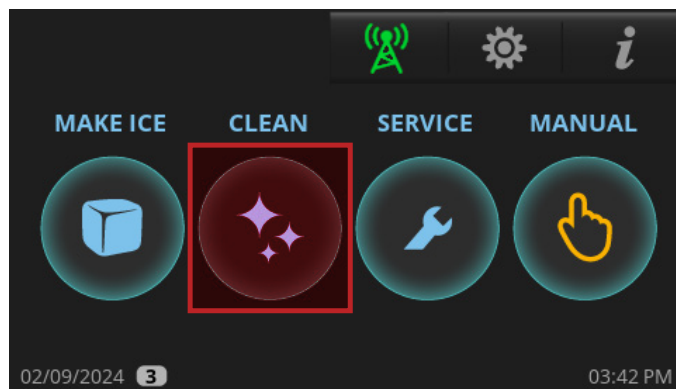

3. Nacisnąć **OBA**.



4. Nacisnąć **KONSERWACJĘ ZAPOBIEGAWCZĄ**.

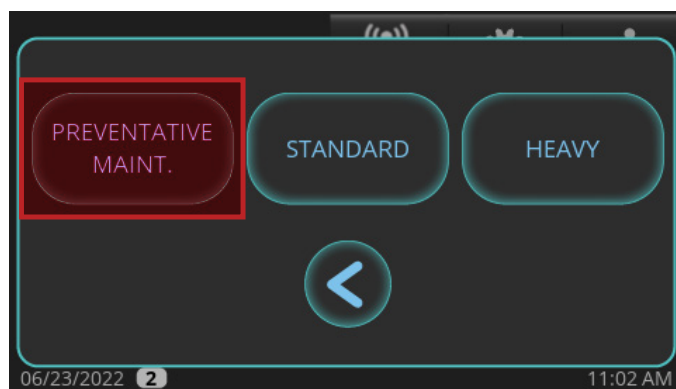

Konserwacja i serwis (ciąg dalszy)

Zapobiegawcza procedura odkamieniania i dezynfekcji (c.d.)

5. Po wyświetleniu pytania "Czy po zakończeniu odkamieniania i/lub dezynfekcji rozpocząć mrożenie kostek lodu?" należy nacisnąć **NIE** lub **TAK**.

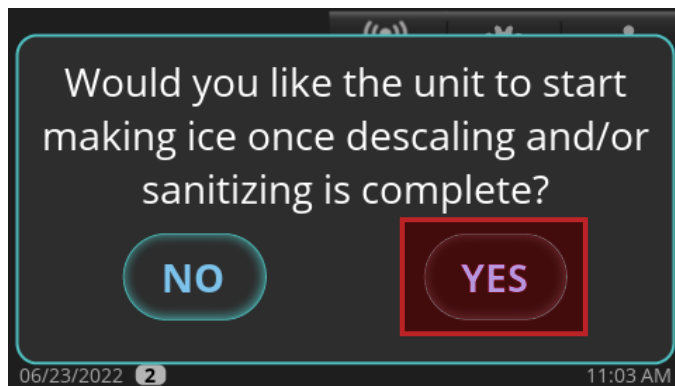

6. Należy zaczekać, aż kostkarka do lodu wykona sekwencję **CZYSZCZENIA WSTĘPNEGO (NAPEŁNIANIE, POMPOWANIE, SPUSZCZANIE WODY i ZRZUT KOSTEK)**. Jeżeli na początku **CZYSZCZENIA** w zbiorniku jest wystarczająco dużo wody, to przed **NAPEŁNIANIEM** zostanie wykonane **SPUSZCZANIE WODY**. Na etapie **ZRZUTU KOSTEK** włączy się sprężarka by na parowniku nie było lodu, która się następnie wyłączy przed przejściem do kolejnej czynności sekwencji czyszczenia.

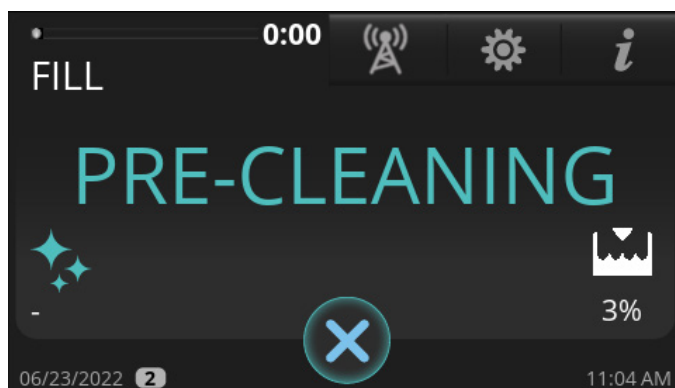

7. Po pojawieniu się monitu o **DODANIE ŚRODKA CZYSZCZĄCEGO (ADD CLEANER)** należy otworzyć kurtynę wodną i wlać pomiędzy parownik i klapę 10 oz (296 ml) odkamieniacza do kostkarek do lodu firmy TRUE.

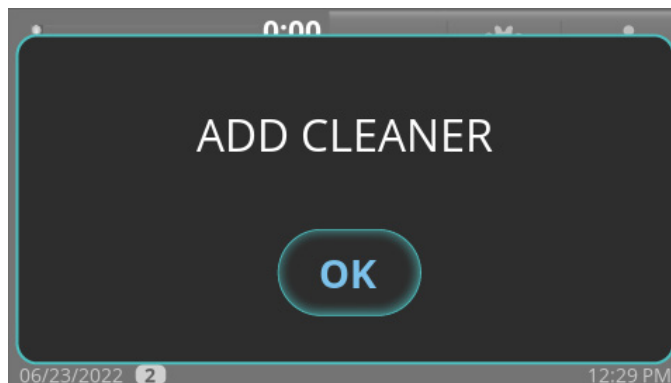

8. Po dodaniu odkamieniacza nacisnąć OK. Na wyświetlaczu pojawi się wtedy status sekwencji. **UWAGA** > Cykl czyszczenia nie będzie kontynuowany, jeżeli po dodaniu środka czyszczącego nie zostanie naciśnięte **OK**. Po zakończeniu procedury kostkarka do lodu automatycznie przejdzie do sekwencji czynności dezynfekcyjnych.

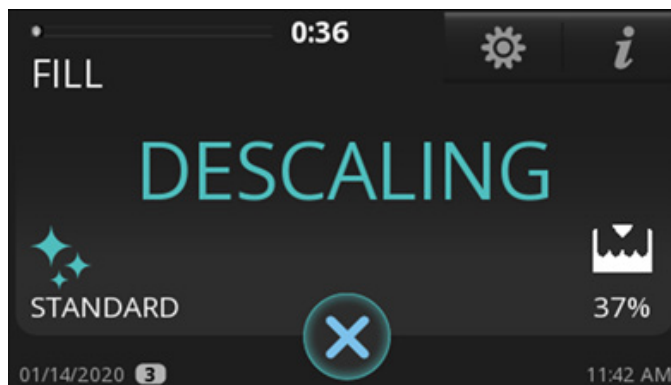

Konserwacja i serwis (ciąg dalszy)

Zapobiegawcza procedura odkamieniania i dezynfekcji (c.d.)

9. Pozwolić kostkarce do lodu wykonać sekwencję czynności odkamieniających. Po pojawieniu się monitu o **DODANIE ŚRODKA DEZYNFEKUJĄCEGO (ADD SANITIZER)** należy otworzyć kurtynę wodną i wlać pomiędzy parownik i klapę 1 oz (14,8 ml) wybielacza chlorowego (podchloryn sodu 5,25%).

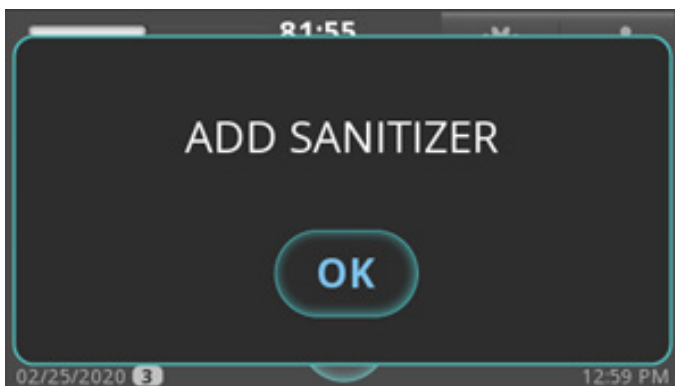

10. Po dodaniu wybielacza chlorowego (podchlorynu sodu 5.25%) nacisnąć **OK**. Na wyświetlaczu pojawi się wtedy status sekwencji.

UWAGA > Cykl czyszczenia nie będzie kontynuowany, jeżeli po dodaniu wybielacza chlorowego (podchlorynu sodu 5.25%) nie zostanie naciśnięte **OK**.

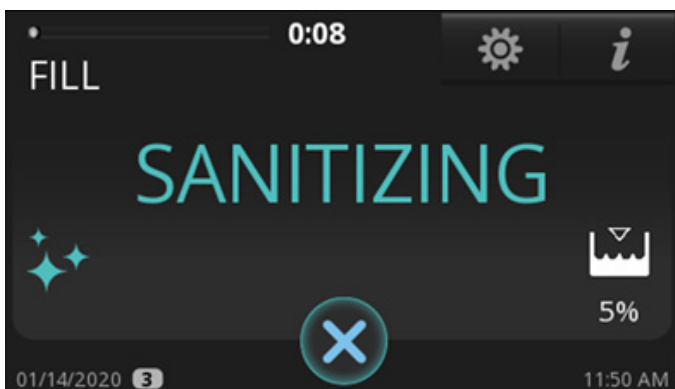

11. Pozwolić kostkarce do lodu wykonać sekwencję czynności dezynfekcyjnych. Po zakończeniu sekwencji czynności dezynfekcyjnych kostkarka do lodu albo przejdzie w tryb **GOTOWOŚCI**, albo wróci do trybu **MROŻENIA KOSTEK LODU** w zależności od opcji wybranej w kroku 5.

Konserwacja i serwis (ciąg dalszy)

Rozwiązywanie problemów

Przed skontaktowaniem się z serwisem należy sprawdzić rzeczy wymienione poniżej.

Ogólna lista kontrolna rozwiązywania problemów

Problem	Możliwa przyczyna	Możliwe rozwiązanie
Kostkarka do lodu się nie załącza, wyświetlacz się nie włącza	Brak zasilania kostkarki do lodu	<ul style="list-style-type: none"> Przestawić wyłącznik w położenie "włączone" Wymienić przepalony bezpiecznik Przestawić odłącznik w położenie "włączone" Sprawdzić położenie przełącznika kołyskowego
Kostkarka do lodu się nie załącza, wyświetlacz działa.	<ul style="list-style-type: none"> Trwa zaprogramowane wyłączenie kostkarki do lodu Wyłączono kostkarkę do lodu Kostkarka do lodu jest wyłączona po ostrzeżeniu 	<ul style="list-style-type: none"> Anulować program Nacisnąć ikonę "Mrożenie kostek lodu" Zresetować kostkarkę do lodu, naciskając ikonę "Mrożenie kostek lodu" aż kostkarka do lodu nie wyda sygnału dźwiękowego, następnie nacisnąć ponownie "Mrożenie kostek lodu"
Niski wydatek, kostki spadające z parownika są niekształtne lub stopione	<ul style="list-style-type: none"> Zanieczyszczony parownik Kostkarka do lodu nie jest wypoziomowana 	<ul style="list-style-type: none"> Oczyścić i zdezynfekować kostkarkę do lodu Wypoziomować kostkarkę do lodu
Niski wydatek, choć kostki wyglądają normalnie	<ul style="list-style-type: none"> Zanieczyszczony skraplacz Wysoka temperatura powietrza 	<ul style="list-style-type: none"> Oczyścić skraplacz Zmniejszyć temperaturę powietrza wokół kostkarki do lodu
Niska jakość kostek lodu, kostki matowe i miękkie	<ul style="list-style-type: none"> Kostkarka do lodu jest zanieczyszczona Niska jakość wody zasilającej Woda nie jest filtrowana Problemy ze zmiękcaczem do wody (w stosownych przypadkach) 	<ul style="list-style-type: none"> Oczyścić i zdezynfekować kostkarkę do lodu Skontaktować się z firmą, która może przebadać wodę zasilającą i opracować zalecenia uzdatniania wody Zamontować filtr wody Skontaktować się z producentem środka do zmiękczenia wody i zlecić serwis instalacji
Kostkarka do lodu mrozi płytkie, niepełne kostki lub program napełniania parownika jest niekompletny	<ul style="list-style-type: none"> Ustawiona grubość lodu jest za mała Za mało wody w zbiorniku Zasilanie kostkarki do lodu gorącą wodą Brak wypoziomowania kostkarki do lodu 	<ul style="list-style-type: none"> Ustawić grubość mostka lodowego na 1/8" (3,18 mm) Patrz "Regulacja grubości lodu" (str. 50) Upewnić się, że ciśnienie wody wynosi przynajmniej 20 psig (138 kPa), wymienić filtr wody, przeczyszczyć filtr siatkowy zaworu zasilania wodą Podłączyć zasilanie wodą zimną, wezwać hydraulika, jeśli przyłączono zasilanie wodą gorącą Wypoziomować kostkarkę do lodu

Konserwacja i serwis (ciąg dalszy)

Rozwiązywanie problemów (cd.)

Przed skontaktowaniem się z serwisem należy sprawdzić rzeczy wymienione poniżej.

Lista kontrolna rozwiązywania problemów z czujnikiem poziomu kostek lodu

Problem	Możliwa przyczyna	Możliwe rozwiązanie
Wartość zawsze wynosi 100%	<ul style="list-style-type: none"> Nieprawidłowo ustawiona Odległość przy pustym zasobniku (EBD) i Odległość przy pełnym zasobniku (FBD) 	<ul style="list-style-type: none"> Aby skonfigurować EBD i FBD, przeczytaj sekcję Konfiguracja czujnika poziomu kostek lodu (str. 36). Zmieniać EBD o 1 cm do +/- 5 cm, aż zmieni się wartość zadana. Zmieniać FBD o 1 cm do +/- 3 cm, aż zmieni się wartość zadana.
	<ul style="list-style-type: none"> Zanieczyszczenia na miniobiektywie 	<ul style="list-style-type: none"> Wykonać czyszczenie
	<ul style="list-style-type: none"> Nieprawidłowo zainstalowany czujnik 	<ul style="list-style-type: none"> Upewnić się, że czujnik jest stabilnie umieszczony w wycięciu w plastikowej obudowie
	<ul style="list-style-type: none"> Nie włączono Czasu przelotu (TOF) 	<ul style="list-style-type: none"> Upewnić się, że TOF = 1
Wartość zawsze wynosi 0%	<ul style="list-style-type: none"> EBD i FBD ustawione nieprawidłowo 	<ul style="list-style-type: none"> Aby skonfigurować EBD i FBD, przeczytaj sekcję Konfiguracja czujnika poziomu kostek lodu (str. 36). Zmieniać EBD o 1 cm do +/- 5 cm, aż zmieni się wartość zadana. Zmieniać FBD o 1 cm do +/- 3 cm, aż zmieni się wartość zadana.
	<ul style="list-style-type: none"> Nieprawidłowo zainstalowany czujnik 	<ul style="list-style-type: none"> Upewnić się, że czujnik jest stabilnie umieszczony w wycięciu w plastikowej obudowie

Konserwacja i serwis (ciąg dalszy)

Kody alarmu			
KOD (1)	ALARMY WYSKAKUJĄCE NA WYŚWIETLACZU 4.3"	RODZAJ (2)	WŁĄCZONY PODCZAS (3):
E1	ALARM sygnał wejściowy T1	Błąd sprzętowy (wejście analogowe)	zawsze
E2	ALARM sygnał wejściowy T2	Błąd sprzętowy (wejście analogowe)	zawsze
E3	ALARM sygnał wejściowy T3	Błąd sprzętowy (wejście analogowe)	zawsze
E4	ALARM sygnał wejściowy T4	Błąd sprzętowy (wejście analogowe)	zawsze
E5	ALARM - otwarty wyłącznik bezpieczeństwa filtra powietrza	wyłącznik bezpieczeństwa	praca
E6	ALARM - otwarty wyłącznik bezpieczeństwa wysokiego ciśnienia	wyłącznik bezpieczeństwa	zawsze
E7	ALARM sygnał wejściowy HP1	Błąd sprzętowy (wejście analogowe)	zawsze
E8	ALARM sygnał wejściowy LP1	Błąd sprzętowy (wejście analogowe)	zawsze
E9	ALARM - sygnał wejściowy czujnika poziomu	Błąd sprzętowy (wejście analogowe)	zawsze
E11	ALARM - niska temperatura T1 podczas mrożenia	T1 < progu	mrożenie
E12	ALARM - wysoka temperatura T1	T1 > próg dla godziny x	praca
E13	ALARM - niska temperatura T1	T1 < próg dla godziny x	praca
E14	ALARM - wysoka temperatura T2	T2 > próg dla godziny x	praca
E15	ALARM - niska temperatura T2	T2 < próg dla godziny x	praca
E16	ALARM - wysoka temperatura T3	T3 > próg dla godziny x	praca
E17	ALARM - niska temperatura T3	T1 < próg dla godziny x	praca
E18	ALARM - wysoka temperatura T4	T2 > próg dla godziny x	praca
E19	ALARM - niska temperatura T4	T4 < próg dla godziny x	praca
E20	ALARM - wysokie ciśnienie na HP1	P1 > progu	praca
E21	ALARM - przełącznik odpływu	status przełącznika odpływu	zawsze
E22	ALARM - długi czas mrożenia	Licznik	mrożenie
E23	ALARM - błąd obliczeniowy - wartość ujemna	POZ.WODY < progu	mrożenie
E24	ALARM - długi czas napełniania	programator czasowy napełniania > limitu czas	napełnianie
E25	ALARM - długi czas przedmuchu	programator czasowy odpływu > limit czasu	odpływ
E26	ALARM - długi czas zrzutu	czas.zrz. > lim.czasu lub liczn.	zrzut kostek
E27	ALARM - wyciek wody	POZ.WODY < progu i liczn.	mrożenie
E28	ALARM - silnik pompy	POZ.DOWY > progu i liczn.	test pompy
E29	Powolne napełnianie H ₂ O - sprawdzić przyłączy wody	timer_fill > limit czasu H ₂ O	napełnianie
E30	ALARM Biozone - sprawdzić połączenie lub wymienić żarówkę	Nieprawidłowe dane w Biozone	zawsze
E31	ALARM zawór gazu gorącego	Ciśnienie HP1 > progu	zrzut; uruchomienie
E32	ALARM niskie ciśnienie ssawne	LP1 lub LP2 < progu	spręż. Wł.
E33	ALARM sygnał wejściowy HP2	Błąd sprzętowy (wejście analogowe)	zawsze
E34	ALARM sygnał wejściowy LP2	Błąd sprzętowy (wejście analogowe)	zawsze



[truemfg.com](https://www.truemfg.com)