



GDM-49-SCI-HC~TSL01



T-49-SCI-HC

⚠ AVERTISSEMENT !



Veillez à lire et à comprendre le présent document dans son intégralité avant d'installer, de faire fonctionner cet appareil, de même qu'avant de procéder à sa maintenance ou de l'entretenir. Le non-respect de cette consigne peut entraîner un dysfonctionnement de l'appareil, des dégâts matériels, des blessures graves, voire mortelles. Les dysfonctionnements de l'appareil, blessures ou dégâts matériels résultant d'une installation incorrecte ne sont pas couverts par la garantie.

📌 ACTION DE L'UTILISATEUR !

TRUE suit l'historique de votre appareil par son numéro de série. Pour plus de commodité, inscrivez le nom complet du modèle de votre appareil et son numéro de série ci-dessous. Cette information figure sur l'étiquette de série. L'emplacement de l'étiquette de série varie en fonction de l'appareil.

Nom du modèle :

Numéro de série :

True Manufacturing Co., Inc.

2001 East Terra Lane • O'Fallon, Missouri 63366-4434
(636) 240-2400 • FAX : (636)-272-2408

FAX international : (636)-272-7546 • (800)-325-6152

Service Pièces : (800)-424-TRUE (424-8783)
Service Pièces N° FAX : (636)-272-9471



GUIDE D'INSTALLATION
Unité scientifique série T/GDM

Traduction des instructions d'origine

Amérique du Nord – Canada et Caraïbes

Téléphone garantie +1 855-878-9277
Fax garantie +1 636-980-8510
E-mail garantie warrantyinquiries@truemfg.com
Téléphone technique +1 855-372-1368
E-mail technique service@truemfg.com
7 h 00–18 h 00 CST du lundi au vendredi,
8 h 00–12 h 00 le samedi

Mexique

Téléphone : +52 555-804-6343/44
service-mexicocity@truemfg.com
9 h 00–17 h 30 L-V

Amérique Latine

Téléphone : +52 555-804-6343/44
servicelatam@truemfg.com
9 h 00–17 h 30 L-V

**Royaume-Uni, Irlande,
Moyen-Orient, Afrique et Inde**

Téléphone : +44 (0) 800-783-2049
Service-emea@truemfg.com
8h30 – 17h L-V

Australie

Téléphone : +61 2-9618-9999
service-aus@truemfg.com
8h30 – 17h L-V

**Union européenne et Communauté
des États indépendants**

Téléphone : +41 61 563 0705
service-emea@truemfg.com
8h00 – 17h L-V



889161-A

MERCI

POUR VOTRE ACHAT

Félicitations !

L'objectif principal du présent document est d'aider à l'installation, à la maintenance et à l'entretien de votre appareil TRUE. Ce document contient des informations importantes concernant la sécurité, le fonctionnement, la maintenance et l'entretien. **NE JETEZ PAS** ce document. TRUE est uniquement le fabricant de l'appareil. Pour vous aider à trouver un technicien spécialisé dans la réfrigération dans votre région pour l'installation, l'entretien ou la maintenance, veuillez consulter notre Localisateur d'entreprises de services à l'adresse truemfg.com/support/service-locator.

ⓘ AVIS !



Votre appareil pourrait ne pas parfaitement correspondre aux schémas présentés dans ce manuel.

Sommaire

Préface

Définition des termes signalétiques et des symboles 3

Informations importantes sur la sécurité

Consignes générales de sécurité et mises en garde de fonctionnement 4

Mises en garde contre les lésions corporelles 5

Consignes de mise au rebut de l'appareil 6

Mises en garde contre les réfrigérants à base d'hydrocarbures 6

Consignes de sécurité électrique 7

À propos des exigences pour votre appareil et votre installation

Spécifications de l'appareil 8

Dégagements 9

Exigences électriques 10

Installation électrique et sécurité 10

Prise électrique mise à la terre avec cache 11

Installation et configuration

Déballage 12

Emplacement de l'appareil 15

Installation des vis de nivellement, des pieds de mise à niveau ou des roulettes 15

Mise de niveau de l'appareil 17

Fixation de l'appareil au sol 17

Installation des étagères 18

Accessoires de chromatographie 19

Fonctionnement de l'appareil

Démarrage 20

Contrôle de la température et emplacement de l'interrupteur d'éclairage 21

Séquence de fonctionnement générale 23

Contrôle de la température 25

Contrôle électronique de la température

Verrouillage/déverrouillage du contrôle 27

Activation/désactivation du contrôle 27

Modification du point de consigne 28

Démarrage du dégivrage manuel 28

Modification du système de mesure 29

Affichage de la température de la sonde 30

Réglage des plages d'alarme de température 31

Déverrouillage du contrôle 33

Désactivation du contrôle 34

Activation du contrôle 34

Modification du point de consigne 35

Démarrage du dégivrage manuel 35

Modification du système de mesure 36

Affichage des températures de la sonde 36

Alarmes de température 37

Alarme porte ouverte 38

Réglage des plages d'alarme de température 38

Registre de température élevée (thi) et basse (tLo) 41

Maintenance et entretien

Remplacement des composants 43

Maintenance recommandée 44

Nettoyage du serpentin du condenseur 46

Entretien et nettoyage général des surfaces 48

Entretien et nettoyage de l'acier inoxydable 49

8 conseils pour éviter la rouille sur l'acier inoxydable ... 50

Dépose de la porte coulissante 51

Réglage de la porte coulissante 53

Fonction de maintien en position ouverte de la porte coulissante 53

..... 53

Garantie

Informations sur la garantie 54

Préface

Les mises en garde, directives et recommandations figurant dans le présent document sont destinées à prévenir les dommages sur l'appareil, les dégâts matériels, ainsi que les blessures ou les décès. Veuillez lire attentivement toutes les mises en garde, directives et recommandations avant toute intervention afin de garantir en permanence un fonctionnement et une maintenance en toute sécurité de votre appareil TRUE.

Définition des termes signalétiques et des symboles

Les symboles susceptibles d'apparaître dans le présent document sont énumérés ci-dessous. Certains symboles peuvent ne pas y figurer.

Définition des termes signalétiques	
DANGER !	Une situation de danger imminent qui, si elle n'est pas écartée, entraîne des blessures graves, voire mortelles.
AVERTISSEMENT !	Une situation potentiellement dangereuse qui, si elle n'est pas écartée, peut entraîner des blessures graves, voire mortelles.
PRUDENCE !	Une situation potentiellement dangereuse qui, si elle n'est pas écartée, peut entraîner des blessures légères à modérées ; une pratique risquée.
ACTION DE L'UTILISATEUR !	Alerte liée à une action de l'utilisateur, suivez toutes les recommandations pour éviter d'endommager l'appareil ou le produit.
AVIS !	Une information importante sans rapport avec un danger ou un risque de lésions corporelles.

Symboles de sécurité	
	Alerte liée à la sécurité ; met en garde le lecteur contre un risque éventuel de blessures physiques. Respectez tous les messages de sécurité qui suivent ce symbole afin d'éviter tout risque de blessure ou de décès.
	Matériau inflammable ; risque d'incendie ou d'explosion.
	Risque de choc électrique .
	Risque de basculement ; risque de renversement.
	Élément tranchant ; risque de coupure ou de sectionnement.
	Risque pour les yeux ; risque de lésion oculaire.
	Risque d' explosion d'un vérin sous pression .
	Risque de surface glissante .
	Risque d' écrasement ou de coupure .

Symboles supplémentaires	
	Symbole d'alerte lié à une action obligatoire ; avertit le lecteur qu'il doit entreprendre les actions requises ou recommandées. Respectez tous les messages et recommandations qui suivent ce symbole afin d'éviter d'endommager l'appareil ou le produit.
	Une information importante sans rapport avec un danger ou un risque de lésions corporelles.
	Étudiez attentivement le guide d'installation avant l'installation, la mise en marche ou l'entretien.
	Portez une protection oculaire .
	Portez des gants de protection .
	Sécurisez les bouteilles de gaz afin d'éviter qu'elles ne chutent.
	N'UTILISEZ PAS de rallonge.
	N'UTILISEZ PAS d'adaptateurs.
	NE JETEZ PAS avec d'autres déchets ménagers.

Informations importantes sur la sécurité

Informations importantes sur la sécurité

Consignes générales de sécurité et mises en garde de fonctionnement

Respectez les consignes générales de sécurité, y compris celles qui suivent, afin de réduire le risque de lésions corporelles, de choc électrique, d'incendie ou de décès.

⚠ AVERTISSEMENT !

Veillez à lire et à comprendre le présent document dans son intégralité avant d'installer et de faire fonctionner cet appareil, de même qu'avant de procéder à sa maintenance ou de l'entretenir. Le non-respect de cette consigne peut entraîner un dysfonctionnement de l'appareil, des dégâts matériels, des blessures graves, voire la mort. Les dysfonctionnements de l'appareil, lésions corporelles ou dégâts matériels résultant d'une installation incorrecte ne sont pas couverts par la garantie.

- Le non-respect des consignes d'installation, de fonctionnement et de maintenance de l'appareil telles que détaillées dans le présent document a des répercussions négatives sur la sécurité, la performance de l'appareil, la durée de vie des composants et le droit de recours en garantie.
- Seuls des techniciens qualifiés sont habilités à installer et à entretenir l'appareil. Pour vous aider à trouver un technicien spécialisé dans la réfrigération dans votre région pour l'installation, l'entretien ou la maintenance, veuillez consulter notre Localisateur d'entreprises de services à l'adresse truemfg.com/support/service-locator. TRUE est uniquement le fabricant de l'appareil et n'est pas responsable de son installation.
- Cet appareil ne doit pas être utilisé, nettoyé ou entretenu par des personnes (y compris des enfants) dont les capacités physiques, sensorielles ou mentales sont réduites ou qui souffrent d'un manque d'expérience et de connaissances, sauf si elles ont été dûment formées à l'appareil ou sont supervisées par une personne responsable de leur sécurité.
- **N'INSTALLEZ PAS** ou **NE FAITES PAS** fonctionner un équipement qui a été mal utilisé, maltraité, négligé, endommagé ou altéré/modifié par rapport à ses spécifications de fabrication d'origine.
- **NE MODIFIEZ PAS** ou **N'ALTÉREZ PAS** l'appareil.
- **N'UTILISEZ PAS** d'appareils électriques à l'intérieur des compartiments de stockage des appareils, à moins que ces derniers ne soient autorisés par le fabricant.
- Le propriétaire de l'appareil est chargé de réaliser une évaluation des risques en matière d'équipement de protection individuelle (EPI) et de garantir une protection adéquate pendant les interventions de maintenance et de nettoyage.
- Utilisez des outils, un équipement de sécurité et un EPI appropriés pendant l'installation et l'entretien.
- Utilisez cet appareil uniquement pour l'usage prévu tel que décrit dans le présent document.
- Toutes les étagères doivent être installées correctement et respecter les limites de charge. Des étagères mal installées, incorrectement chargées ou surchargées peuvent causer des dommages à l'appareil, aux produits ou entraîner des blessures corporelles.
- Nettoyez et séchez la zone autour de l'appareil afin d'éviter toute blessure ou tout dommage sur l'appareil lié à des débris ou à des parasites.



📌 ACTION DE L'UTILISATEUR !



- L'appareil doit être installé conformément à toutes les lois, à tous les codes et à toutes les réglementations en vigueur.
- Cet appareil doit être installé conformément à la norme de sécurité des systèmes de réfrigération ANSI/ASHRAE 15.

📌 AVIS !



Le fabricant n'est pas responsable de toute blessure ou de tout dommage résultant d'une utilisation inadéquate, incorrecte ou abusive.

Informations importantes sur la sécurité (suite)

Mises en garde contre les lésions corporelles





⚠ DANGER !	
	NE PERMETTEZ PAS aux enfants de jouer avec l'appareil. L'enfant peut se trouver piégé ou être victime de lésions corporelles.
	NE STOCKEZ PAS ou N'UTILISEZ PAS les produits suivants à proximité de cet appareil ou de tout autre appareil : <ul style="list-style-type: none"> • essence ou autres liquides et vapeurs inflammables • combustible ou substances explosives, tels que des aérosols à gaz propulseur inflammable • autres substances volatiles ou inflammables
 	Contactez TRUE Manufacturing pour localiser les conduites de réfrigérant et le câblage électrique avant de percer, découper ou perforent les parois intérieures ou extérieures. Le non-respect de cette consigne pourrait entraîner des dégâts, des lésions corporelles, voire la mort.

⚠ AVERTISSEMENT !	
	Seuls des techniciens qualifiés sont habilités à installer et à entretenir l'appareil. Pour vous aider à trouver un technicien spécialisé dans la réfrigération dans votre région pour l'installation, l'entretien ou la maintenance, veuillez consulter notre Localisateur d'entreprises de services à l'adresse truemfg.com/support/service-locator. TRUE est uniquement le fabricant de l'appareil et n'est pas responsable de son installation. <ul style="list-style-type: none"> • Utilisez des outils, un équipement de sécurité et un équipement de protection individuelle (EPI) appropriés pendant l'installation et l'entretien. • NE TOUCHEZ PAS les surfaces froides du compartiment du congélateur si vos mains sont humides ou mouillées. La peau peut adhérer aux surfaces extrêmement froides.
	Ce produit peut vous exposer à des agents chimiques dont le phtalate de di-2-éthylhexyle (DEHP) qui est reconnu par l'État de Californie comme un produit cancérigène, susceptible de provoquer des anomalies congénitales ou de présenter d'autres dangers pour la reproduction. Pour plus d'informations, consultez le site P65warnings.ca.gov .
	Surfaces glissantes ! L'humidité provenant d'une évacuation incorrecte peut créer des surfaces glissantes à proximité de l'appareil. Il est de votre responsabilité d'avertir immédiatement vos clients et de sécher la surface glissante. Toutes les zones où le sol est humide doivent être identifiées par un panneau « sol glissant ».
	Bords tranchants ! Faites attention à ne pas vous couper lorsque vous déplacez, installez, nettoyez l'appareil ou procédez à l'entretien et à la maintenance de celui-ci. Faites preuve de prudence lorsque vous intervenez sous l'appareil ou manipulez des composants métalliques. <ul style="list-style-type: none"> • Tenez vos doigts à l'écart des zones de pincement, comme l'espace entre les portes de l'appareil et le mobilier environnant. Faites attention en fermant les portes si des enfants sont à proximité.
	Risque de basculement ! L'appareil peut présenter un risque de basculement pendant son déballage, son installation ou son déplacement. Appliquez les consignes de sécurité appropriées. L'utilisation de protections anti-basculement permet seulement de limiter (et non d'éliminer) le risque de basculement. Ne permettez pas aux enfants d'escalader les tiroirs, les portes et les étagères ou de s'y accrocher.
	Risque d'écrasement ou de coupure ! Écartez-vous lors du déballage, de l'installation, du déplacement ou de l'entretien de l'appareil.
	Risque de choc électrique ou de brûlure ! Reportez-vous aux « Consignes de sécurité électrique » pour plus d'informations.

Informations importantes sur la sécurité (suite)

Consignes de mise au rebut de l'appareil

⚠ DANGER !

	<p>Risque de piégeage d'enfants !</p> <p>Des enfants peuvent se trouver piégés dans des appareils mis au rebut et étouffer. Ne mettez jamais votre appareil au rebut sans avoir pris des précautions pour éviter le piégeage d'enfants, même si l'appareil ne reste sans surveillance que pendant une courte période.</p> <p>Les précautions pour éviter le piégeage d'enfants incluent les mesures suivantes :</p> <ul style="list-style-type: none"> • retirez toutes les portes (ou les tiroirs pour les appareils à tiroirs). • laissez en place tous les tiroirs et étagères intérieurs afin de rendre plus difficile l'escalade (et l'entrée) à l'intérieur de l'appareil. 	
	<p>Risque d'incendie ou d'explosion ! Réfrigérant et isolation utilisés inflammables. Jetez l'appareil conformément à toutes les lois, à tous les codes et à l'ensemble des réglementations en vigueur. Observez toutes les consignes de sécurité liées à la manipulation du réfrigérant et de l'isolation inflammables.</p>	
	<p>NE JETEZ PAS votre appareil avec d'autres déchets ménagers.</p>	

Mises en garde contre les réfrigérants à base d'hydrocarbures

Les appareils TRUE utilisent un réfrigérant à base d'hydrocarbures (R-290/513A/600a). Vérifiez l'étiquette de série pour identifier le réfrigérant utilisé dans l'appareil. L'emplacement de l'étiquette de série diffère en fonction des modèles.

⚠ DANGER !

	<p>Risque d'incendie ou d'explosion ! Réfrigérant utilisé très inflammable.</p> <ul style="list-style-type: none"> • Toutes les interventions d'entretien et de maintenance doivent être réalisées par des techniciens qualifiés afin de minimiser le risque d'incendie ou de lésions corporelles en raison de pièces inadaptées ou d'un entretien incorrect. • Vérifiez l'étiquette de série pour identifier le réfrigérant utilisé dans l'appareil. L'emplacement de l'étiquette de série diffère en fonction des modèles. • N'ENDOMMAGEZ PAS le système de réfrigération pendant le transport et l'installation. • Si l'appareil est endommagé, vérifiez l'état du système de réfrigération avant de l'installer ou de le mettre en service. • N'utilisez jamais d'objets ou d'outils tranchants pour éliminer la glace ou le givre. N'UTILISEZ PAS de dispositifs mécaniques pour accélérer le dégivrage. • Jetez l'appareil conformément à toutes les lois, à tous les codes et à l'ensemble des réglementations en vigueur. Observez toutes les consignes de sécurité liées à la manipulation du réfrigérant inflammable. • N'UTILISEZ PAS d'appareils électriques à l'intérieur des compartiments de stockage des appareils, à moins que ces derniers ne soient du type recommandé par le fabricant. 	
------------------------------------------------------------------------------------	--------------------------------------------------------------------------------------------------------------------------------------------------------------------------------------------------------------------------------------------------------------------------------------------------------------------------------------------------------------------------------------------------------------------------------------------------------------------------------------------------------------------------------------------------------------------------------------------------------------------------------------------------------------------------------------------------------------------------------------------------------------------------------------------------------------------------------------------------------------------------------------------------------------------------------------------------------------------------------------------------------------------------------------------------------------------------------------------------------------------------------------------------------------------------------------------------------------------------------------------------------------------------------------------------------------------------------------------------------------------------------------------------------------	--

Informations importantes sur la sécurité (suite)

Consignes de sécurité électrique

⚠ DANGER !



Risque de choc électrique, de brûlure ou d'incendie ! Le non-respect de ces consignes de sécurité électrique peut entraîner des dommages sur l'appareil, des dégâts matériels, des chocs électriques, des brûlures ou un incendie susceptible de provoquer des blessures graves, voire mortelles.

- Il est de la responsabilité du propriétaire de l'appareil de veiller à ce que le raccordement électrique soit conforme à toutes les dispositions en vigueur du code de la construction.
- Avant de brancher l'appareil sur l'alimentation électrique, vérifiez que la tension d'alimentation et les caractéristiques assignées du circuit correspondent bien à l'appareil. Corrigez immédiatement une tension d'alimentation inadaptée ou un dimensionnement incorrect du circuit.
- Avant de connecter l'appareil à l'alimentation électrique, vérifiez qu'elle est correctement reliée à la terre. Si l'alimentation électrique n'est pas mise à la terre, corrigez immédiatement cette situation. TRUE recommande d'engager un électricien qualifié pour inspecter la prise de courant murale et le circuit afin de s'assurer qu'ils sont correctement reliés à la terre.
- **NE NETTOYEZ PAS** l'appareil avec un nettoyeur à haute pression ou un tuyau. **NE PLONGEZ PAS** le cordon d'alimentation électrique dans l'eau.
- Débranchez toujours l'appareil ou coupez l'alimentation électrique avant tous travaux d'installation ou d'entretien. La mise hors tension d'un contrôle électronique et le réglage des contrôles de la température sur 0 (position off) ne mettent pas tous les composants hors tension.
- L'appareil doit toujours être branché sur son propre circuit électrique afin d'éviter toute surcharge de l'alimentation électrique.
- **Le cordon d'alimentation d'origine possède une prise de terre afin de réduire au maximum le risque de choc électrique.**
 - **Ne retirez jamais le contact de mise à la terre !** Pour votre sécurité personnelle, cet appareil doit être correctement relié à la terre.
 - **N'utilisez jamais de rallonge !** Une rallonge est un composant qui ajoute de la longueur au cordon d'alimentation d'origine lorsque ce cordon est raccordé à une source d'alimentation électrique.
 - **N'utilisez jamais d'adaptateur !** Un adaptateur altère la configuration de la prise d'origine lorsqu'il est branché à une source d'électricité.
- **N'utilisez jamais un cordon d'alimentation qui présente sur sa longueur ou à l'une de ses extrémités des fissures ou des dommages dus à l'abrasion.**
 - Faites immédiatement remplacer par un technicien qualifié les cordons d'alimentation endommagés par des composants d'origine.
 - **Ne débranchez jamais l'appareil en tirant sur le cordon d'alimentation !** Saisissez toujours la fiche et débranchez celle-ci de la prise en tirant bien droit.
 - Veillez à ne pas rouler sur le cordon d'alimentation ou à ne pas l'endommager en déplaçant l'appareil.
 - **N'utilisez jamais le cordon d'alimentation pour empêcher un déplacement de l'appareil !** Utilisez toujours des moyens adéquats pour maintenir l'appareil en place sans transmettre de contrainte au cordon d'alimentation.
 - Tenez le cordon d'alimentation à l'écart de surfaces chauffées.
 - **NE LAISSEZ PAS** le cordon d'alimentation pendre au niveau du bord d'une table ou d'un comptoir.
 - **NE COURBEZ PAS** de manière excessive ou ne posez pas d'articles lourds sur le cordon d'alimentation.

ⓘ AVIS !



La garantie TRUE ne couvre pas les événements suivants :

- Défaillance du compresseur en raison d'une tension d'entrée inadaptée.
- Appareil équipé de cordons d'alimentation d'origine trafiqués.
- Appareil raccordé à des adaptateurs ou à des rallonges.

Pour plus de détails, reportez-vous à la déclaration de garantie complète de TRUE.

À propos des exigences pour votre appareil et votre installation

À propos des exigences pour votre appareil et votre installation

! ACTION DE L'UTILISATEUR !



TRUE ne saurait être tenue responsable des dommages survenus pendant le transport. Inspectez toujours attentivement l'appareil pour rechercher d'éventuels dommages dus au transport avant sa réception et son installation. En cas de dommages, notez tous les dommages sur le bordereau de livraison, portez immédiatement plainte auprès du transporteur et contactez TRUE. **N'installez pas l'appareil et ne le mettez pas en service.**

Merci d'avoir choisi TRUE Manufacturing pour répondre à vos besoins de réfrigération. TRUE recommande vivement de confier l'installation de votre appareil à un technicien et à un électricien qualifiés afin de garantir une installation correcte. Le coût d'une installation professionnelle est de l'argent bien dépensé. Seuls des techniciens qualifiés sont habilités à installer et à entretenir l'appareil.

Pour vous aider à trouver un technicien spécialisé dans la réfrigération dans votre région pour l'installation, l'entretien ou la maintenance, veuillez consulter notre Localisateur d'entreprises de services à l'adresse truemfg.com/support/service-locator. TRUE est uniquement le fabricant de l'appareil et n'est pas responsable de son installation.

Le propriétaire de l'appareil est responsable de l'installation et de la maintenance correctes de l'appareil telles que décrites dans le présent document. L'entretien quotidien et les interventions de maintenance ne sont pas couverts par la garantie TRUE.

Spécifications de l'appareil

Quelques points à savoir à propos de votre appareil :

- L'appareil ne convient pas au stockage et/ou à la vente d'aliments potentiellement dangereux lorsque le contrôle de la température est réglé au-dessus de 41 °F (5 °C).
- L'appareil ne convient pas à une utilisation à l'extérieur, sauf spécification contraire sur l'étiquette de série.
- L'appareil n'est pas adapté à une zone où un nettoyeur à haute pression ou un tuyau peut être utilisé.
- Branchez toujours l'appareil sur son propre circuit électrique dédié !
- **N'UTILISEZ PAS** de rallonges ou d'adaptateurs.
- Avant de raccorder votre appareil à l'alimentation électrique, vérifiez que la tension d'entrée ($\pm 5\%$) et l'ampérage correspondent bien aux caractéristiques de fonctionnement assignées sur l'étiquette de série de l'appareil. Corrigez immédiatement une tension d'entrée ou un ampérage inadapté(e). L'emplacement de l'étiquette de série diffère en fonction des modèles.
- Avant de connecter votre appareil à l'alimentation électrique, vérifiez qu'elle est correctement reliée à la terre. Si l'alimentation électrique n'est pas mise à la terre, corrigez immédiatement cette situation.
- Veillez à ce que l'emplacement d'installation offre des dégagements appropriés et un afflux d'air suffisant pour l'appareil. Consultez la section « Dégagements » (p. 9).
- Lisez et respectez toutes les mises en garde et instructions de maintenance. Le non-respect de cette consigne peut entraîner des dommages et annuler la garantie de votre appareil.

À propos des exigences pour votre appareil et votre installation (suite)

Dégagements

! AVIS !



La garantie est annulée si la ventilation n'est pas suffisante.

Veillez à ce que votre appareil dispose des dégagements environnants requis à des fins de ventilation. Assurez-vous que toutes les ouvertures de ventilation dans la carcasse de l'appareil ou dans la structure abritant l'appareil ne soient pas obstruées.

MODÈLE	HAUT	CÔTÉS	ARRIÈRE
Congélateur GDM	3" (76,2 mm)	0" (0 mm)	3" (76,2 mm)
Réfrigérateur GDM	0" (0 mm)	0" (0 mm)	1" (25,4 mm)
Congélateur série T	3" (76,2 mm)	0" (0 mm)	3" (76,2 mm)
Réfrigérateur série T	0" (0 mm)	0" (0 mm)	1" (25,4 mm)

À propos des exigences pour votre appareil et votre installation (suite)

Exigences électriques

📢 ACTION DE L'UTILISATEUR !



Vous trouverez une copie du schéma de câblage avec notre fonctionnalité de recherche d'un numéro de série à l'adresse truemfg.com/support/serial-number-lookup.

Tableau de calibrage des fils (115 V)

115 volts	Distance en pieds jusqu'au centre de la charge											
A	20	30	40	50	60	70	80	90	100	120	140	160
2	14	14	14	14	14	14	14	14	14	14	14	14
3	14	14	14	14	14	14	14	14	14	14	14	12
4	14	14	14	14	14	14	14	14	14	12	12	12
5	14	14	14	14	14	14	14	12	12	12	10	10
6	14	14	14	14	14	14	12	12	12	10	10	10
7	14	14	14	14	14	12	12	12	10	10	10	8
8	14	14	14	14	12	12	12	10	10	10	8	8
9	14	14	14	12	12	12	10	10	10	8	8	8
10	14	14	14	12	12	10	10	10	10	8	8	8
12	14	14	12	12	10	10	10	8	8	8	8	6
14	12	12	12	10	10	10	8	8	8	6	6	6
16	12	12	12	10	10	8	8	8	8	6	6	6
18	12	12	10	10	8	8	8	8	8	8	8	5
20	12	12	10	10	8	8	8	6	6	6	5	5
25	10	10	10	8	8	6	6	6	6	5	4	4
30	10	10	8	8	6	6	6	6	5	4	4	3

Tableau de calibrage des fils (230 V)

230 volts	Distance en pieds jusqu'au centre de la charge											
A	20	30	40	50	60	70	80	90	100	120	140	160
5	14	14	14	14	14	14	14	14	14	14	14	14
6	14	14	14	14	14	14	14	14	14	14	14	12
7	14	14	14	14	14	14	14	14	14	14	12	12
8	14	14	14	14	14	14	14	14	14	12	12	12
9	14	14	14	14	14	14	14	14	12	12	12	10
10	14	14	14	14	14	14	14	12	12	12	10	10
12	14	14	14	14	14	14	12	12	12	10	10	10
14	12	12	12	12	12	12	12	12	10	10	10	8
16	12	12	12	12	12	12	12	10	10	10	8	8
18	12	12	12	12	12	12	10	10	10	8	8	8
20	12	12	12	12	10	10	10	10	10	8	8	8
25	10	10	10	10	10	10	10	10	8	8	6	6
30	10	10	10	10	10	10	8	8	8	6	6	6

Installation électrique et sécurité

⚠️ DANGER !



- **N'utilisez jamais de rallonge !** Une rallonge est un composant qui ajoute de la longueur au cordon d'alimentation d'origine lorsque ce cordon est raccordé à une source d'alimentation électrique.
- **N'utilisez jamais d'adaptateur !** Un adaptateur altère la configuration de la prise d'origine lorsqu'il est branché à une source d'électricité.
- **Utilisez toujours la prise de courant appropriée.** Voir la « Configuration des prises NEMA » ci-dessous.

Configuration des prises NEMA

UTILISATION DE 60 HZ UNIQUEMENT !

TRUE utilise les types de prises NEMA indiqués. Si vous **N'AVEZ PAS** la prise de courant appropriée, demandez à un électricien agréé de vérifier et d'installer la bonne source d'alimentation.



115/60/1
NEMA-5-15R



115/208-230/1
NEMA-14-20R



115/60/1
NEMA-5-20R



208-230/60/1
NEMA-6-15R

Prises internationales (IEC) uniquement

Les appareils internationaux peuvent être fournis avec un cordon d'alimentation qui requerra une installation. Installez ce cordon avant de raccorder l'appareil à une source d'alimentation.

AVIS > Les configurations de prises internationales varieront selon le pays et la tension.

Installation

Introduisez complètement le cordon d'alimentation dans la prise de l'appareil jusqu'à ce qu'il se verrouille en position. Voir fig. 1.

Retrait

Appuyez sur le bouton rouge. Voir fig. 2.

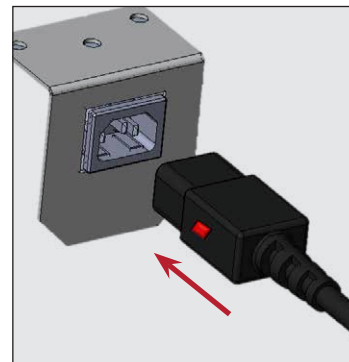

Fig. 1. Insérez complètement le cordon d'alimentation dans la prise.

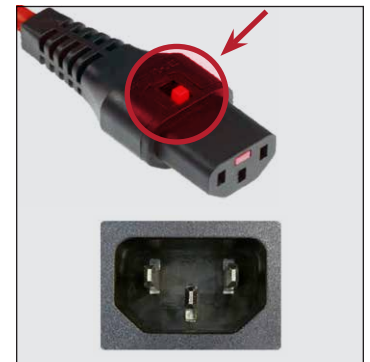

Fig. 2. Appuyez sur le bouton rouge pour débrancher le cordon.

À propos des exigences pour votre appareil et votre installation (suite)

Prise électrique mise à la terre avec cache

❗ ACTION DE L'UTILISATEUR !

Les appareils avec une prise électrique mise à la terre, montée en usine et dotée d'un cache auront deux (2) cordons d'alimentation placés suivant la description ci-dessous.

Les deux cordons d'alimentation requièrent leurs propres circuits dédiés séparés.

- Cordon d'alimentation de la prise : Parois latérales ou arrière. Voir fig. 1.
- Cordon d'alimentation de l'appareil : À l'arrière en bas. Voir fig. 2.



Fig. 1. Cordon d'alimentation de la prise placé sur une paroi latérale.

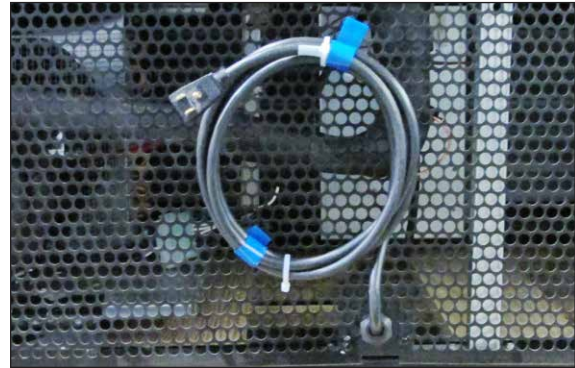

Fig. 2. Cordon d'alimentation de l'appareil placé à l'arrière en bas.

Installation et configuration

Installation et configuration

⚠ DANGER !



Risque de choc électrique ou de brûlure ! La mise hors tension d'un contrôle électronique et le réglage des contrôles de la température sur 0 (position off) ne mettent pas tous les composants hors tension. Débranchez l'appareil ou coupez l'alimentation électrique avant tous travaux d'installation ou d'entretien.

⚠ AVERTISSEMENT !



Seuls des techniciens qualifiés sont habilités à installer et à entretenir l'appareil. Pour vous aider à trouver un technicien spécialisé dans la réfrigération dans votre région pour l'installation, l'entretien ou la maintenance, veuillez consulter notre Localisateur d'entreprises de services à l'adresse truemfg.com/support/service-locator/.



Le propriétaire de l'appareil est chargé de réaliser une évaluation des risques en matière d'équipement de protection individuelle (EPI) et de garantir une protection adéquate pendant les interventions de maintenance et de nettoyage.



Utilisez des outils, un équipement de sécurité et un EPI appropriés pendant l'installation et l'entretien.



Bords tranchants ! Faites attention à ne pas vous couper lorsque vous déplacez, installez, nettoyez l'appareil ou procédez à l'entretien et à la maintenance de ce dernier. Faites preuve de prudence lorsque vous intervenez sous l'appareil ou manipulez des composants métalliques. Tenez vos doigts à l'écart des zones de pincement, comme l'espace entre les portes de l'appareil et les appareils environnants. Faites attention en fermant les portes si des enfants sont à proximité.



Risque de basculement ! L'appareil peut présenter un risque de basculement pendant son déballage, son installation ou son déplacement. Appliquez les consignes de sécurité appropriées. L'utilisation de protections anti-basculement permet seulement de limiter (et non d'éliminer) le risque de basculement. Ne permettez jamais aux enfants d'escalader les tiroirs, les portes ou les étagères ou de s'y accrocher.



Risque d'écrasement ou de coupure ! Écartez-vous lors du déballage, de l'installation, du déplacement ou de l'entretien de l'appareil.

Déballage

! ACTION DE L'UTILISATEUR !



- En présence de dommages sur l'appareil, notez tous les dommages sur le bordereau de livraison, portez immédiatement plainte auprès du transporteur et contactez TRUE. **N'INSTALLEZ PAS l'appareil ou NE LE METTEZ PAS en service.**
- Si l'appareil était couché sur le dos ou sur le côté, veillez à le laisser en position verticale pendant le double de la durée pendant laquelle il était couché (jusqu'à quatre (4) heures) avant de le brancher sur une source d'alimentation électrique. Si cette durée dépasse quatre (4) heures, laissez l'appareil en position verticale pendant 24 heures avant de le mettre sous tension.

! AVIS !



Les clés des appareils avec serrures de porte se trouvent dans le paquet de garantie.

Outils nécessaires

Les outils nécessaires comprennent (sans s'y limiter) les éléments suivants :

- Clé à molette
- Tournevis Phillips

Installation et configuration (suite)

Procédure

1. Enlevez l'emballage extérieur (carton et papier bullé ou coins en polystyrène expansé et plastique transparent). Vérifiez qu'il n'y a pas de dommages cachés. Voir fig. 1. **Là encore, effectuez immédiatement une réclamation auprès du transporteur si vous constatez un dégât.**

AVIS > **NE RETIREZ PAS** le support d'expédition (portes en verre à battant ; fig. 2) ou les cales d'expédition (portes coulissantes en verre ; fig. 3) avant l'installation de l'appareil à son emplacement définitif. **Ne jetez pas** le support/les cales ; utilisez-les lors du prochain déplacement de l'appareil.

2. À l'aide d'une clé à molette, déplacez tous les boulons de transport fixant le patin en bois au fond de l'appareil. Voir fig. 4.

AVIS > Déplacez l'appareil le plus près possible de l'emplacement final avant de retirer le patin en bois. Sur certains modèles, il peut être nécessaire d'enlever la grille/le cache avant et/ou arrière pour accéder aux boulons de transport.

3. Si les roulettes ou les pieds de mise à niveau **ne sont pas utilisés**, retirez l'appareil du patin en bois et mettez ce dernier de côté.

AVIS > **NE SOULEVEZ PAS** l'appareil par les comptoirs, les portes, les tiroirs ou les grilles.

Si des roulettes ou des pieds de mise à niveau **sont utilisés**, faites pivoter l'appareil sur le patin (voir fig. 5) et consultez les instructions d'installation à la p. 15.

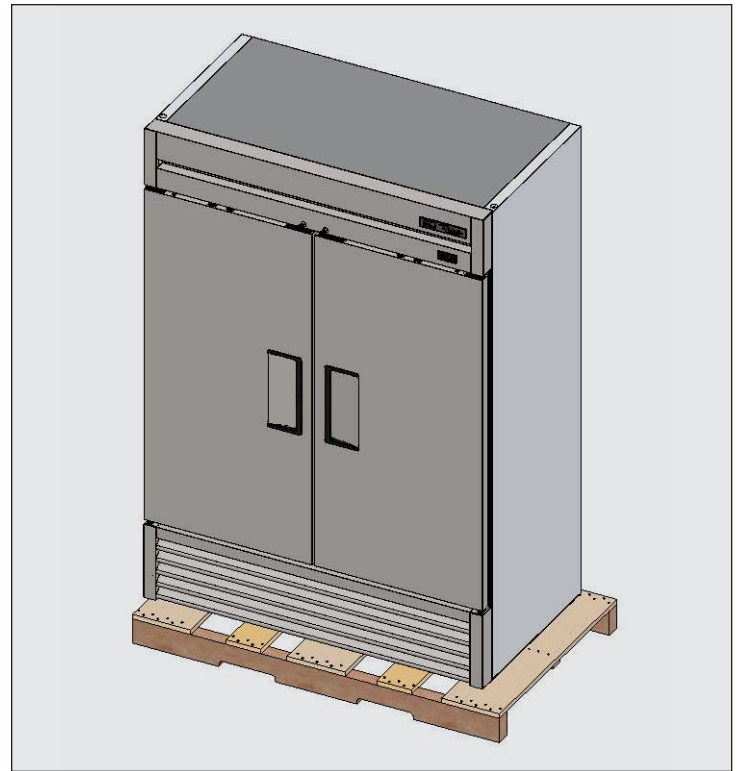

Fig. 1. Retirez l'emballage extérieur. Vérifiez qu'il n'y a pas de dommages cachés.

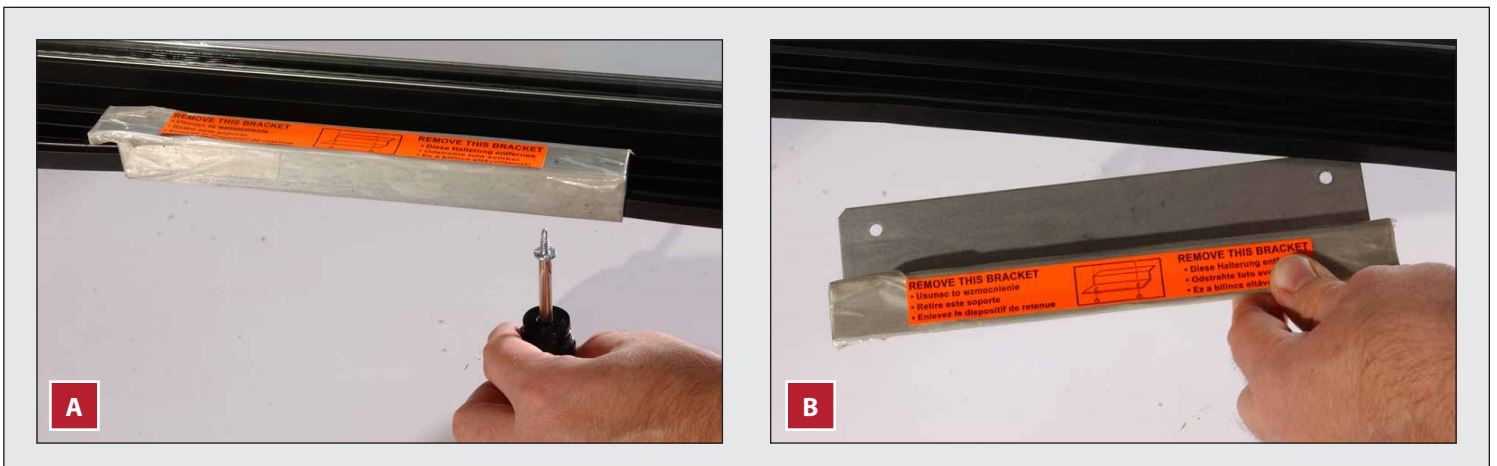

Fig. 2. Retirez la porte en verre à battant, si nécessaire. Ne jetez pas la charnière.

Installation et configuration (suite)

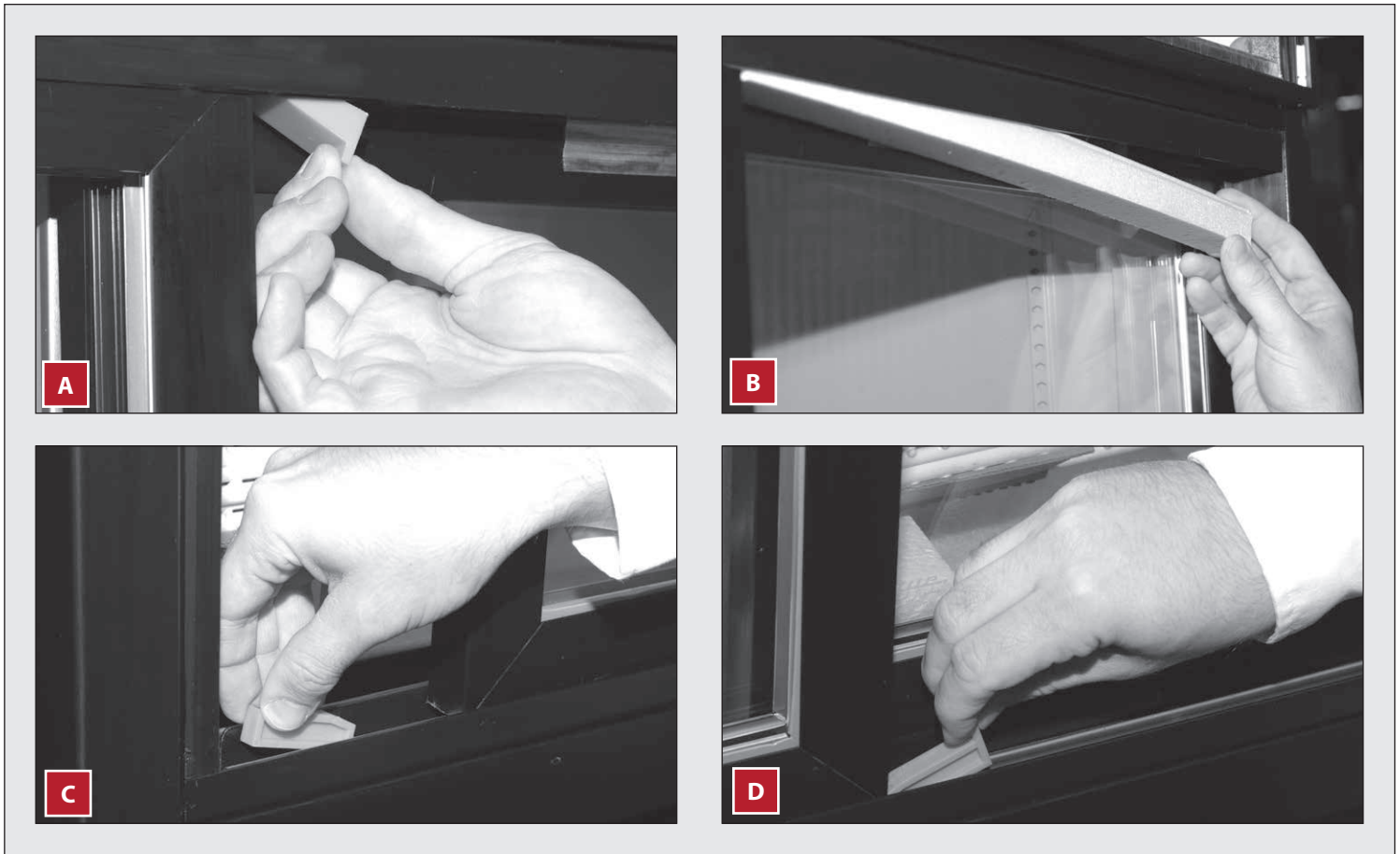

Fig. 3. Emplacements des cales d'expédition pour les portes coulissantes en verre. Retirez-les le cas échéant, mais ne les jetez pas.

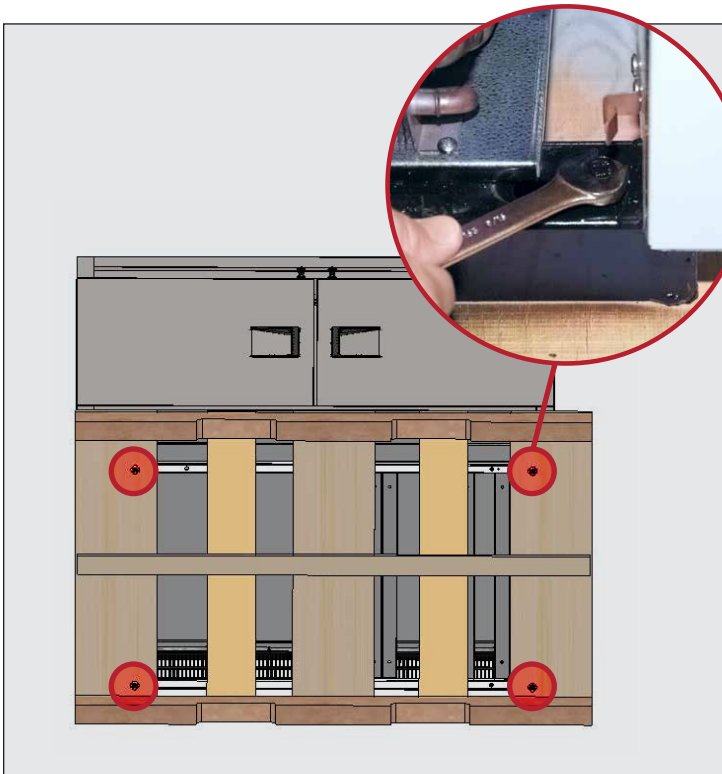

Fig. 4. Retirez les boulons de patin.

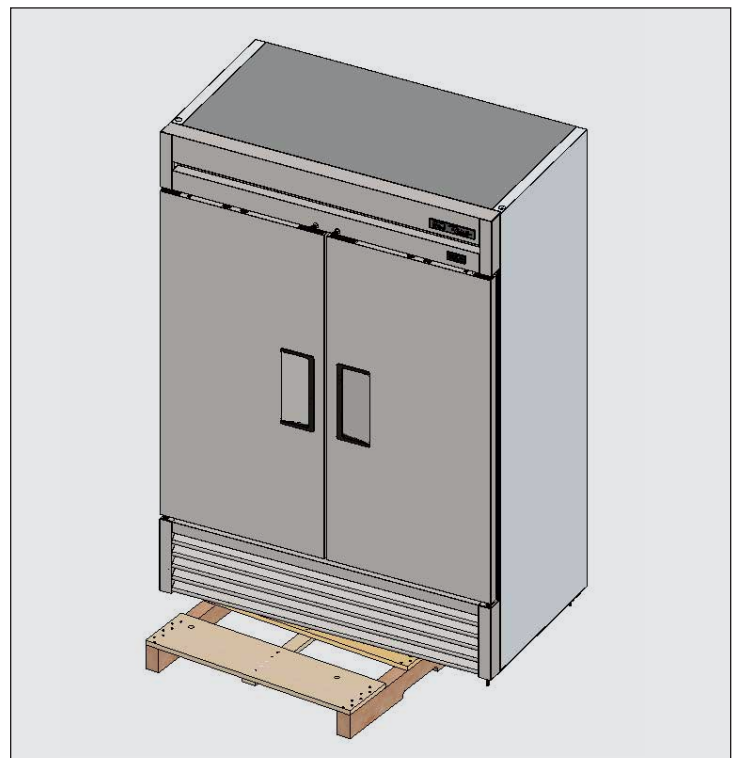

Fig. 5. Si des roulettes ou des pieds de mise à niveau sont utilisés, faites pivoter l'appareil sur le patin pour l'installation.

Installation et configuration (suite)

Emplacement de l'appareil

- Assurez-vous que le(s) flexible(s) de purge est/sont positionné(s) dans le bac.
- Retirez la prise et le cordon de l'intérieur de la partie arrière inférieure de l'appareil (**NE BRANCHEZ PAS**).
- Placez l'appareil assez près de l'alimentation électrique afin de ne jamais utiliser les rallonges.

Installation des vis de nivellement, des pieds de mise à niveau ou des roulettes

Procédure – Vis de nivellement

Si les vis de nivellement ne sont pas installées en usine, posez-les dans les trous filetés dans le fond de l'appareil ou dans le rail du châssis en accédant au fond de l'appareil. Voir les fig. 1 à 3.

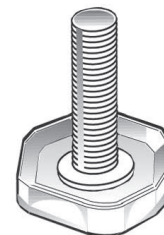

Fig. 1. Vis de nivellement.

⚠ AVERTISSEMENT !

Risque de basculement ! Après avoir mis l'appareil à niveau, vérifiez **TOUJOURS** que les vis de nivellement centrales sont bien en contact avec le sol.

Veillez **TOUJOURS** à ce que les pieds de mise à niveau ou les roulettes (et les cales) soient ajustés contre l'assemblage de rail ou la plaque de montage.

Après avoir mis l'appareil à niveau, vérifiez **TOUJOURS** que les roulettes centrales ou les pieds de mise à niveau sont bien en contact avec le sol. Voir fig. ci-dessous.

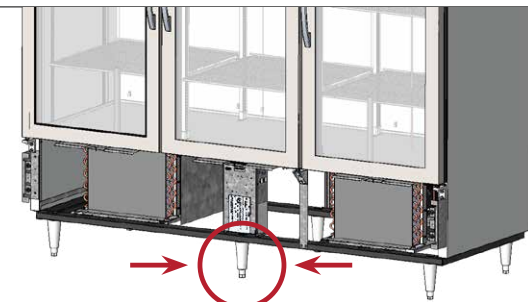

Bords tranchants ! Faites attention à ne pas vous couper lorsque vous déplacez, installez, nettoyez l'appareil ou procédez à l'entretien et à la maintenance de ce dernier. Faites preuve de prudence lorsque vous intervenez sous l'appareil ou manipulez des composants métalliques.

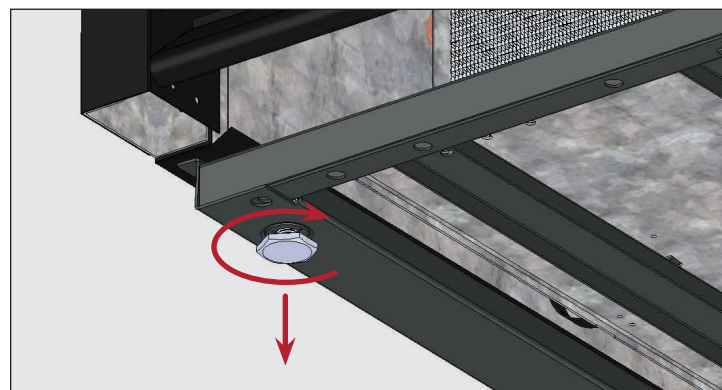

Fig. 2. Tournez les vis de nivellement dans le sens des aiguilles d'une montre pour abaisser l'appareil.

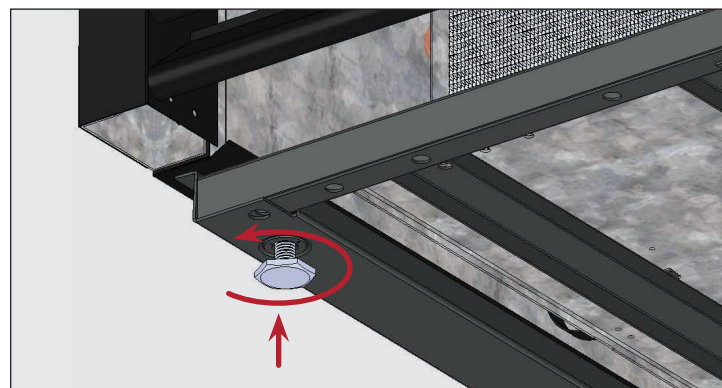

Fig. 3. Tournez les vis de nivellement dans le sens inverse des aiguilles d'une montre pour soulever l'appareil.

Des vis de nivellement sont fournies pour aider à mettre l'appareil à niveau. Les pieds réglables permettent d'obtenir un dégagement de 6" (152 mm) sous l'appareil. Les roulettes garantissent la mobilité de l'appareil.

Outils nécessaires

Les outils nécessaires comprennent (sans s'y limiter) les éléments suivants :

- Clé à molette

Installation et configuration (suite)

Procédure – Pieds de mise à niveau de 6" (152 mm)

1. Accédez au fond de l'appareil.
2. Le cas échéant, retirez les vis de nivellement.
3. Vissez les pieds de mise à niveau dans le rail du châssis ou le fond de l'appareil. Voir les fig. 4 et 5.
4. Vérifiez que l'appareil est à niveau. Consultez la section « Mise de niveau de l'appareil » (p. 17).
5. Si l'appareil n'est pas à niveau, soulevez délicatement et fixez l'extrémité inférieure de l'appareil. Ensuite, à l'aide d'une clé à molette, vissez ou dévissez les tiges inférieures du pied de mise à niveau pour mettre l'appareil à niveau et le fixer. Voir les fig. 4 et 6.

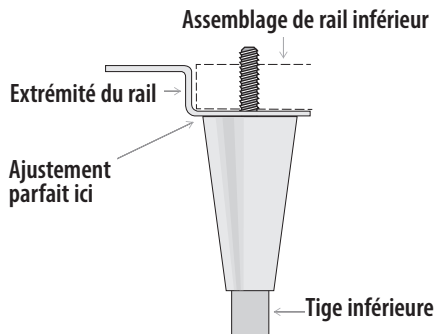

Fig. 4. Diagramme des pieds de mise à niveau.

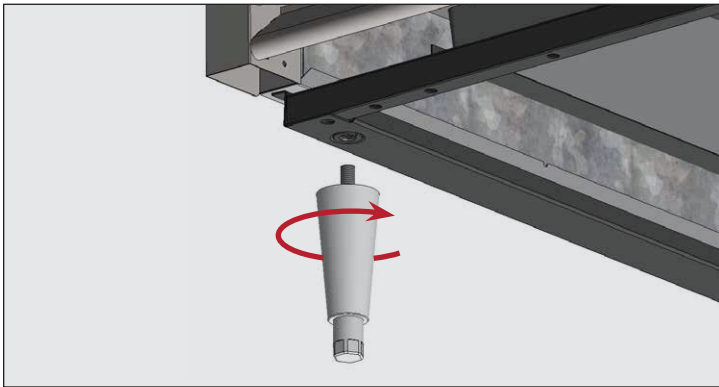

Fig. 5. Vissez les pieds de mise à niveau dans les trous filetés.

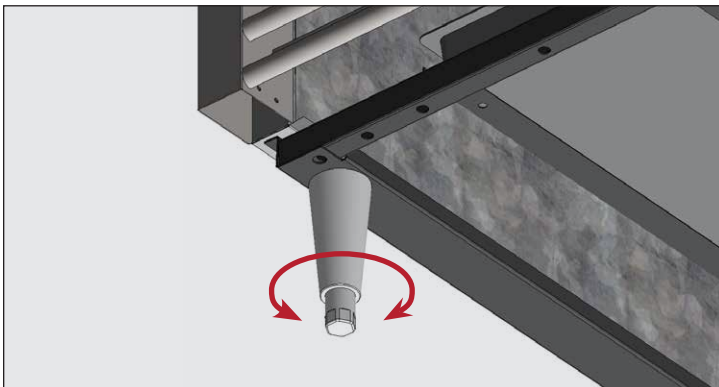

Fig. 6. Tournez la tige inférieure pour mettre l'appareil de niveau.

Procédure – Roulettes

! ACTION DE L'UTILISATEUR !



Posez les roulettes avec des freins à l'avant.

1. Accédez au fond de l'appareil.
2. Le cas échéant, retirez les vis de nivellement.
3. Vissez les roulettes dans le rail du châssis ou le fond de l'appareil. Voir les fig. 7 et 8.
4. Vérifiez que l'appareil est de niveau. Consultez la section « Mise de niveau de l'appareil » (p. 17).
5. À l'extrémité inférieure de l'appareil, desserrez suffisamment le boulon à roulette pour coulisser les cales de roulette fournies entre le roulement de la roulette et le rail inférieur de l'appareil. Voir fig. 9.
6. Posez le nombre de cales souhaité. Voir fig. 9.
 - Si plusieurs cales sont utilisées, veillez à ce que les rainures des cales soient décalées. Voir fig. 10.
 - **N'UTILISEZ PAS** plus de quatre (4) cales sur une roulette.
 - Veillez à ce que chaque cale touche la tige de la roulette.
7. Serrez et sécurisez les cales et les roulettes.
8. Vérifiez que l'appareil est de niveau.
9. Si l'appareil n'est pas à niveau, répétez les étapes 3 à 6 jusqu'à ce que l'appareil soit supporté et à niveau.

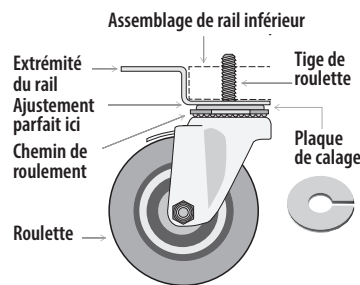

Fig. 7. Diagramme des roulettes.

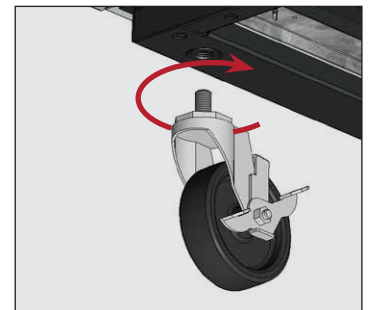

Fig. 8. Vissez les roulettes dans les trous filetés.

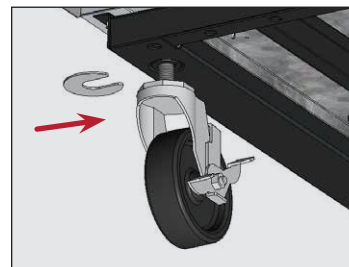

Fig. 9. Insérez la/les cale(s) de roulette. Veillez à serrer la tige de roulette.

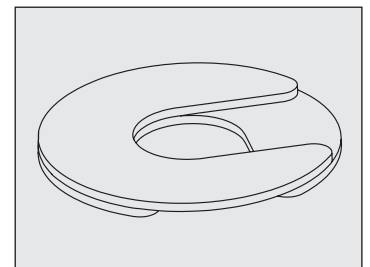

Fig. 10. Installez plusieurs cales avec des fentes décalées.

Installation et configuration (suite)

Mise de niveau de l'appareil

⚠ AVERTISSEMENT !



Risque de basculement ! Après avoir mis l'appareil à niveau, vérifiez **TOUJOURS** que les vis de nivellement centrales sont bien en contact avec le sol.

Une mise de niveau correcte de votre appareil TRUE est cruciale pour un bon fonctionnement (pour les appareils non mobiles). La mise de niveau a une incidence sur l'élimination efficace des condensats et le fonctionnement des portes.

Consultez la section « Installation des vis de nivellement, des pieds de mise à niveau ou des roulettes » (p. 15) pour des informations sur le réglage du niveau et le calage.

Procédure

Positionnez l'appareil là où il sera finalement installé. Mettez ensuite l'appareil de niveau de l'avant par rapport à l'arrière et d'un côté par rapport à un autre. Voir fig. 1.

1. Positionnez le niveau sur le fond intérieur de l'appareil, à proximité des portes (niveau parallèle à la face avant de l'appareil). Mettez l'appareil de niveau.
2. Positionnez le niveau sur le côté intérieur arrière de l'appareil (niveau parallèle au côté arrière de l'appareil). Mettez l'appareil de niveau.
3. Positionnez le niveau sur le fond intérieur droit et gauche (niveau parallèle aux côtés de l'appareil). Mettez l'appareil de niveau.

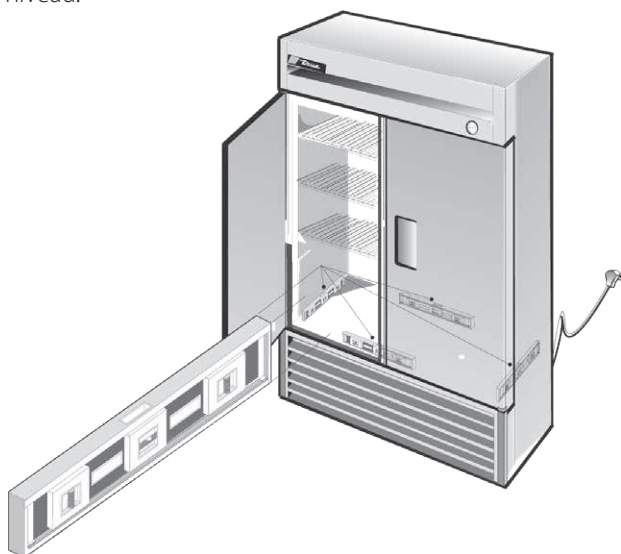

Fig. 1. Mesure du niveau le long du périmètre du plancher intérieur.

Fixation de l'appareil au sol

ⓘ ACTION DE L'UTILISATEUR !



Les sols en asphalte sont sensibles aux produits chimiques. TRUE recommande de poser une couche de ruban adhésif entre l'asphalte et le produit d'étanchéité pour protéger le sol.

La procédure suivante décrit la fixation au sol d'un appareil non mobile conformément aux normes NSF pour un fonctionnement hygiénique réglementaire. La fixation de l'appareil au sol empêche les liquides répandus sur les surfaces adjacentes de s'infiltrer sous des parties inaccessibles de l'équipement.

Il est possible que votre application ne le nécessite pas.

Procédure

1. Positionnez l'appareil là où il sera finalement installé. Veillez à laisser un dégagement approprié entre l'arrière et les côtés comme indiqué dans la section « Dégagements » (p. 9) pour garantir une ventilation correcte.
2. Mettez l'appareil de niveau de l'avant par rapport à l'arrière et d'un côté par rapport à un autre. Consultez la section « Mise de niveau de l'appareil » (p. 17).
3. Tracez un contour sur le socle de l'appareil au sol.
4. Soulevez et bloquez le côté avant de l'appareil.
5. Appliquez un cordon de joint-mastic certifié NSF (voir liste ci-dessous) sur le sol, 1/2" (13 mm) dans la partie avant du contour tracé à l'étape 3. Le cordon de mastic doit être d'une taille suffisante pour sceller toute la surface de l'appareil lorsque celle-ci est abaissée sur la partie supérieure de mastic.
6. Soulevez et bloquez l'arrière de l'appareil.
7. Appliquez le mastic sur le sol des trois côtés comme indiqué à l'étape 5.
8. Examinez l'appareil pour vérifier qu'il est bien scellé au sol sur tout le périmètre.

Joint-mastics certifiés NSF

- Mastic 3M #ECU800
- Mastic 3M #ECU2185
- Joint 3M #ECU1055
- Joint 3M #ECU1202
- Mastic Armstrong Liège – Caoutchouc
- Mastic Products Research Co. #5000 Caoutchouc
- G.E. Joint de silicone
- Joint silicone Dow Corning

Installation et configuration (suite)

Installation des étagères

⚠ AVERTISSEMENT !

La surcharge, l'installation incorrecte ou le chargement inapproprié des étagères peut entraîner une défaillance des étagères et avoir des répercussions négatives sur le fonctionnement de l'appareil, provoquant un endommagement de l'appareil ou du produit, ou encore des lésions corporelles.

N'UTILISEZ PAS de pinces ou d'autres outils de sertissage lors de l'installation des clips d'étagère. Le fait de modifier les clips d'étagère de quelque façon que ce soit peut rendre l'étagère instable.



Conseils d'installation

- Installez **tous** les clips d'étagère avant d'installer une étagère.
- Commencez par l'étagère du bas et continuez en montant petit à petit.
- Posez toujours l'arrière de chaque étagère sur les clips arrière avant d'installer l'avant.

Procédure

1. Accrochez les clips dans les supports pour les étagères. Voir fig. 1.
2. Appuyez sur le bas du clip. Voir fig. 2.

AVIS > Vous devrez peut-être serrer ou tourner le bas du clip d'étagère pour qu'il soit parfaitement installé. Pour les tablettes plates, placez les quatre clips à égale distance du fond de l'armoire.
3. Veillez à ce que le clip d'étagère ne se détache pas ou ne puisse pas s'écarter de l'installation standard des étagères. Voir les fig. 3 et 4.
4. Placez les étagères sur les clips d'étagère avec les barres de support transversales tournées vers le bas.

AVIS > Assurez-vous que tous les coins de l'étagère sont correctement positionnés.

Réglage de l'étagère

Le rayonnage est réglable pour l'application client. Cet appareil est conforme à la capacité de poids des étagères de la CEI de 47 lb/ft² (230 kg/m²).

Organisateurs True Track

Les organisateurs True Track permettent une présentation claire et cohérente des produits.

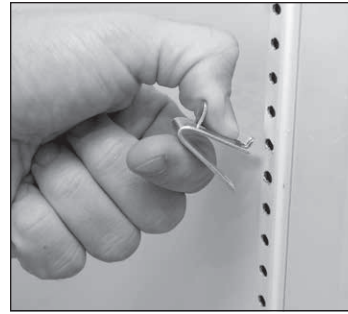

Fig. 1. Installation de la languette supérieure du clip d'étagère.



Fig. 2. La languette inférieure du clip d'étagère s'ajuste parfaitement.



Fig. 3. Vous devrez peut-être serrer ou tourner le bas du clip d'étagère pour l'installer.



Fig. 4. Clip d'étagère installé.

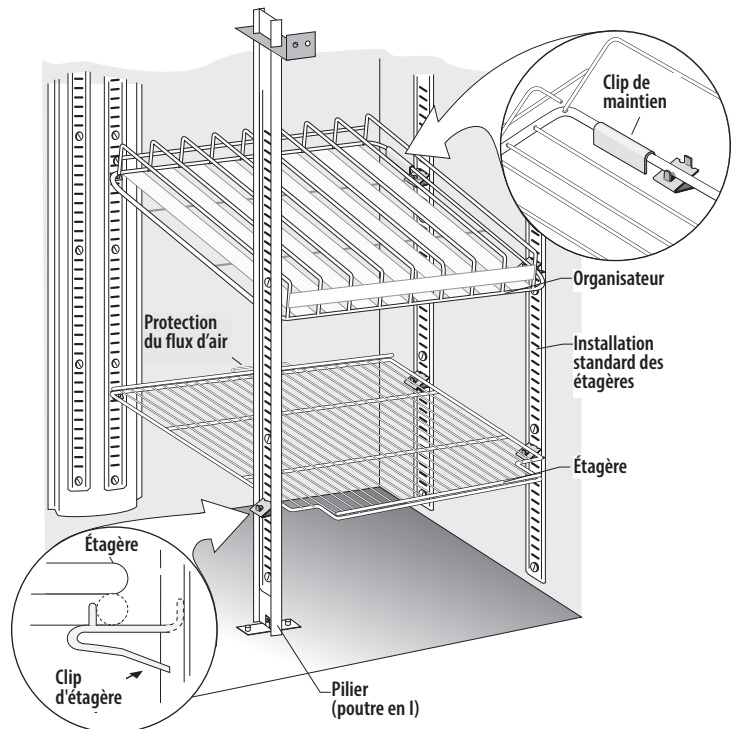

Fig. 5. Agrandissement d'une étagère positionnée sur des clips d'étagère et des clips de maintien.

Installation et configuration (suite)

Accessoires de chromatographie

Contrôle électronique (montage usine uniquement)

Le contrôle électronique de la température à programmation numérique permet de modifier la température par petits incréments. Voir fig. 1.

Prise électrique mise à la terre avec un cache (montage usine uniquement)

- Alimente les malaxeurs ou l'équipement de test à l'intérieur de l'appareil.
- Alimenté par un cordon d'alimentation séparé qui requiert son propre circuit dédié.
- Peut être monté sur la paroi intérieure de l'appareil à l'arrière, côté droit ou gauche.

Port d'accès (montage usine uniquement)

Trou d'accès dans l'appareil avec couvercle pour faire passer les conduits, les cordons ou déplacer les bécards, etc. Peut être monté sur la paroi intérieure de l'appareil à l'arrière, côté droit ou gauche. Voir fig. 3.

Colonne de chromatographie (montée en usine ou sur site)

Pôle vertical à l'intérieur de l'appareil pour y serrer des bécards ou un autre équipement. Voir fig. 4.



Fig. 1. Contrôle électronique de température avec affichage numérique.



Fig. 2. Prise électrique mise à la terre avec cache.



Fig. 3. Port d'accès.

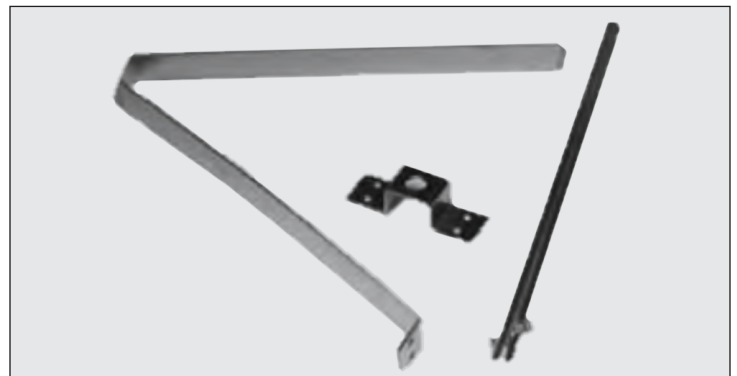

Fig. 4. Composants de colonne de chromatographie.

Fonctionnement de l'appareil

Fonctionnement de l'appareil

⚠ AVERTISSEMENT – DÉTÉRIORATION !

PRUDENCE ! Le propriétaire est seulement responsable de garantir le maintien de niveaux de température sûrs pour les articles périssables. Le non-respect de cette consigne peut entraîner des températures de produits impropres à la consommation.

Toute perte ou détérioration des produits à l'intérieur de votre appareil n'est pas couverte par la garantie. En plus de suivre les procédures d'installation recommandées, faites fonctionner l'appareil 24 heures avant de l'utiliser pour vérifier son bon fonctionnement.



Démarrage

⚠ DANGER !



Risque de choc électrique ou d'incendie !

Avant de brancher l'appareil, inspectez le cordon d'alimentation secteur et la prise pour vérifier s'ils sont endommagés. Faites immédiatement remplacer par un technicien qualifié les cordons d'alimentation endommagés par des composants d'origine.



! ACTION DE L'UTILISATEUR !





Avant de remplir le réfrigérateur, nous vous recommandons d'utiliser votre appareil TRUE à vide pendant 24 heures pour vérifier son bon fonctionnement. N'oubliez pas que notre garantie d'usine **NE COUVRE PAS** la perte de produit !

- Le compresseur est prêt à fonctionner quand l'appareil est acheté. Tout ce que vous avez à faire, c'est de brancher l'appareil.
- Une bonne circulation de l'air est essentielle à l'intérieur de votre appareil TRUE. Veillez à empêcher les produits d'appuyer contre les côtés ou la paroi arrière et d'entrer dans la zone de 4" (101,6 mm) du logement de l'évaporateur. L'air réfrigéré sortant du serpentin de l'évaporateur doit circuler dans tout l'appareil pour avoir des températures de produit homogènes.
- Des altérations excessives du contrôle peuvent entraîner des difficultés d'entretien. S'il est nécessaire de remplacer le contrôle de la température, veillez à commander la pièce de rechange auprès de votre revendeur TRUE ou un agent de service recommandé.
- Tous les caches et panneaux d'accès doivent être en place et fixés correctement avant de faire fonctionner cet appareil.

Fonctionnement de l'appareil (suite)

Contrôle de la température et emplacement de l'interrupteur d'éclairage

Le symbole de l'ampoule  montre l'emplacement approximatif de l'interrupteur d'éclairage .

Le contrôle électronique de la température peut servir en tant qu'interrupteur d'éclairage. Pour contrôler l'éclairage, appuyez sur la flèche vers le haut  M.



Contrôle électronique de la température avec affichage numérique

Sur le panneau supérieur avant.

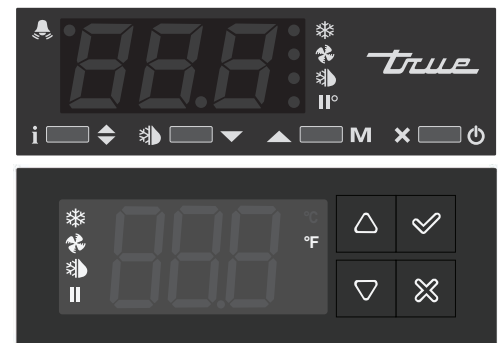

Interrupteur d'éclairage sur les modèles à porte en verre

À l'intérieur du plafond supérieur droit.



Contrôle mécanique ou électronique de la température sans affichage numérique

À l'intérieur du plafond supérieur droit ou de la paroi arrière.



Fonctionnement de l'appareil (suite)

Contrôle de la température et emplacement de l'interrupteur d'éclairage (suite)

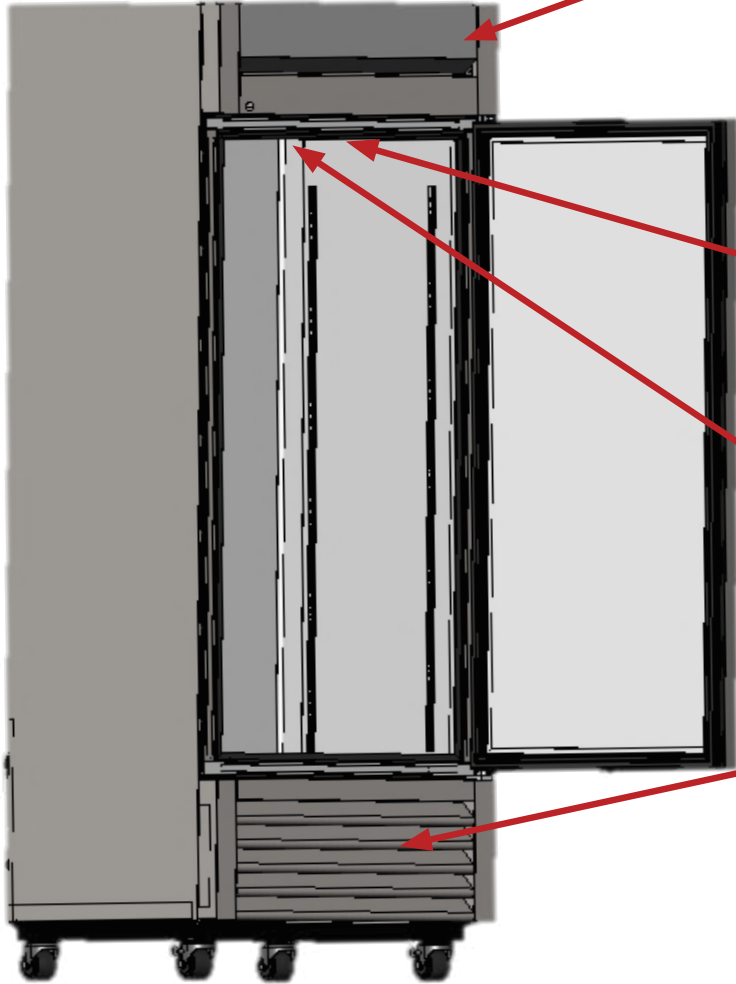

Contrôle électronique de la température avec affichage numérique

Sur la partie supérieure avant du panneau supérieur.

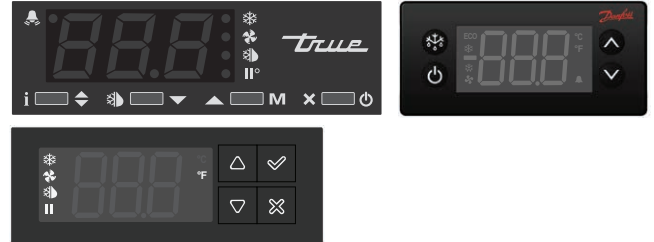

Interrupteur d'éclairage sur les modèles à porte en verre

À l'intérieur du plafond supérieur.

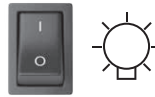

Contrôle mécanique de la température

À l'intérieur du plafond supérieur.



Contrôle électronique de la température avec affichage numérique

Derrière la grille de ventilation inférieure avant.



Fonctionnement de l'appareil (suite)

Séquence générale de fonctionnement – Réfrigérateurs et congélateurs

! ACTION DE L'UTILISATEUR !



Pour plus d'informations concernant le réglage du contrôle de la température d'un appareil ou la séquence générale de fonctionnement, veuillez consulter notre Réglage du contrôle de la température – Séquence du manuel d'utilisation dans notre bibliothèque de ressources sur le site truemfg.com/support/manuals/#panel4 ou scannez le code QR.

Lorsque l'appareil est branché...

1. L'éclairage intérieur s'allume sur les modèles avec porte en verre (si ce n'est pas le cas, voir « Emplacement de l'interrupteur d'éclairage » (p. 21).
2. L'affichage du contrôle électronique de la température s'allume (le cas échéant).

Lorsque l'appareil est en mode réfrigération

1. Il peut y avoir une légère temporisation avant le démarrage du/des ventilateur(s) du compresseur et/ou de l'évaporateur. Cette temporisation peut être déterminée en durée ou en température. Cette temporisation peut aussi être le résultat d'une opération initiale de dégivrage d'une durée minimum de six (6) minutes.
2. Le contrôle de la température/thermostat peut mettre en marche et à l'arrêt le compresseur en même temps que le(s) ventilateur(s) de l'évaporateur.
3. Le contrôle de la température active et désactive le cycle de l'évaporateur en détectant soit la température d'un serpentin de l'évaporateur, soit la température de l'air, pas la température du produit.

a. Contrôle mécanique de la température ou contrôle électronique de la température à l'aide d'un bouton

- i. Le contrôle de la température active et désactive le cycle du compresseur en fonction des températures d'enclenchement et déclenchement.
 1. #9 est la position la plus froide
 2. #1 est la position la plus chaude
 3. #0 ou Off correspond à la position d'arrêt du compresseur

b. Contrôle électronique de la température avec affichage

- i. Le contrôle de la température active et désactive le cycle du compresseur selon le point de consigne et les températures différentielles.
 1. Le point de consigne est la température préprogrammée réglable conçue soit pour être la température de déclenchement soit pour correspondre à la température de maintien moyenne de l'appareil (utilisée uniquement avec un différentiel haut et bas).
 2. La (les) température(s) différentielle(s) est/sont la température préprogrammée non réglable utilisée pour déterminer quand le compresseur doit s'allumer et s'éteindre (uniquement quand le point de consigne est la température de maintien moyenne).
4. L'affichage d'un thermomètre analogique, d'un thermomètre numérique ou d'un contrôle électronique peut refléter les variations du cycle de réfrigération des températures hautes et basses, pas la température du produit. **La méthode la plus précise pour déterminer le fonctionnement d'un appareil est de vérifier la température du produit.**
 5. Il peut y avoir des périodes en mode réfrigération ou en mode dégivrage pendant lesquelles le moteur du ventilateur du condenseur s'inverse pour éliminer par soufflage les saletés du serpentin du condenseur.

Fonctionnement de l'appareil (suite)

Séquence générale de fonctionnement – Réfrigérateurs et congélateurs (suite)

Lorsque l'appareil est en mode dégivrage...

1. Chaque appareil requiert un événement de dégivrage pour garantir que le serpentin de l'évaporateur est exempt de toute formation de givre ou de glace.
2. Le dégivrage est initié soit par le contrôle de la température soit par une minuterie de dégivrage.

a. Contrôle mécanique de la température

- i. Le contrôle de la température active et désactive le cycle du compresseur en fonction des températures d'enclenchement et déclenchement.
 1. Pendant cette période, seul le ventilateur de l'évaporateur fonctionne.
- ii. Un congélateur équipé d'un contrôle mécanique de la température procèdera au dégivrage à une heure donnée définie par la minuterie de dégivrage.
 1. Pendant cette période, seuls le radiateur du serpentin de dégivrage et le tube de purge sont sous tension.
 2. Le dégivrage se termine quand une température spécifique du serpentin de l'évaporateur est atteinte ou en fonction d'une durée.
- iii. Les modèles avec un thermomètre numérique ou analogique peuvent indiquer des températures supérieures à la normale pendant le dégivrage.

b. Contrôle électronique de la température

- i. Le contrôle de la température est préprogrammé pour initier un dégivrage en fonction d'un laps de temps, mais il peut aussi être initié par une demande de température.
 1. Pendant le dégivrage, un réfrigérateur éteint le compresseur et utilise les ventilateurs de l'évaporateur pour dégager le serpentin.
 2. Pendant le dégivrage, un congélateur éteint le compresseur et le ventilateur de l'évaporateur et utilise le radiateur électrique pour dégager le serpentin de l'évaporateur.
- ii. Les modèles avec un affichage numérique de la température (si installé) indiqueront dEF pendant le dégivrage.
- iii. Les modèles avec un thermomètre numérique ou analogique peuvent indiquer des températures supérieures à la normale pendant le dégivrage.
- iv. Après le dégivrage, il y a un délai avant l'affichage de la température.
AVIS > L'affichage peut présenter un léger délai avant d'indiquer une température après la fin d'un dégivrage et il peut afficher dEF pendant un cycle de réfrigération.

Si l'appareil émet une alarme sonore et visuelle...

1. Pour plus d'informations concernant le réglage du contrôle de la température de l'appareil, veuillez consulter la section Réglage du contrôle de la température – Séquence de l'armoire dans le manuel d'utilisation pour connaître les codes d'alarme.

Fonctionnement de l'appareil (suite)

Contrôle de la température – **SANS** affichage numérique

Voir ci-dessous (fig. 1) des exemples de boutons de contrôle de la température que vous pouvez trouver sur votre appareil.

Tournez le bouton de contrôle de la température dans le sens horaire pour diminuer le réglage de la température et dans le sens antihoraire pour augmenter le réglage de la température.

Un (1) est le réglage le plus chaud ; neuf (9) le plus froid. Voir fig. 2.



Fig. 1. Boutons de contrôle de la température en position d'arrêt (les images ne sont pas à l'échelle).

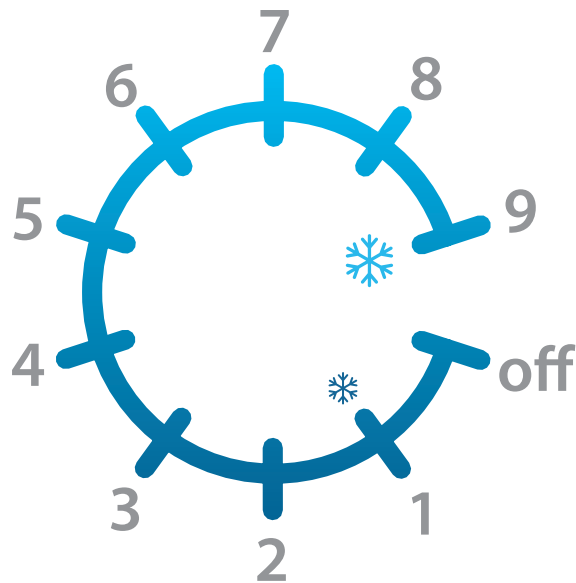

Fig. 2. Réglages du bouton de contrôle de la température. **1** est le réglage le plus chaud ; **9** est le plus froid.

Contrôle électronique de la température (suite)

LÉGENDE DU CONTRÔLE LAE



- Compresseur en service
- Ventilateur de l'évaporateur en service
- Armoire en dégivrage
- Activation du 2e paramètre - réglage
- Alarme
- Infos/point de consigne
- Activation manuelle/ flèche vers le haut
- Décongélation manuelle/ flèche vers le bas
- Veille/Annuler

Verrouillage/déverrouillage du contrôle

1. Appuyez sur le bouton Info pour afficher **t1**.



2. Appuyez et maintenez la flèche vers le bas enfoncée jusqu'à ce que **Loc** s'affiche à l'écran.



3. Appuyez et maintenez enfoncé le bouton Info pour afficher l'état de verrouillage actuel.

NE RELÂCHEZ PAS LE BOUTON !



YES = verrouillé



no = déverrouillé

4. Appuyez sur les flèches pour changer le réglage du verrouillage.



5. Relâchez tous les boutons et attendez que le contrôle affiche la température de l'armoire.

Activation/désactivation du contrôle

⚠ DANGER !

DANGER ! Risque de choc électrique ou de brûlure ! L'arrêt d'un contrôle électronique n'élimine pas l'électricité de tous les composants. Débranchez l'appareil ou coupez l'alimentation électrique avant tous travaux d'installation ou d'entretien.

L'arrêt du contrôle désactive tous les composants électroniques raccordés au contrôle. Les lumières resteront sous tension.

Désactivation

Appuyez et maintenez le bouton Annuler enfoncé jusqu'à ce que **oFF** s'affiche à l'écran.



Activation

Appuyez et maintenez le bouton Annuler enfoncé jusqu'à ce que **on** s'affiche à l'écran.



Contrôle électronique de la température (suite)

LÉGENDE DU CONTRÔLE LAE



	Compresseur en service		Infos/point de consigne		Activation manuelle/ flèche vers le haut
	Ventilateur de l'évaporateur en service		Décongélation manuelle/ flèche vers le bas		Veille/Annuler
	Armoire en dégivrage				
	Activation du 2e paramètre - réglage				
	Alarme				

Modification du point de consigne

ⓘ AVIS !



Le contrôle électronique NE PEUT PAS convertir un congélateur en réfrigérateur ou inversement.

La modification du point de consigne permet de régler la température de l'armoire afin de conserver une température optimale des produits.

1. Appuyez et maintenez enfoncé le bouton Info jusqu'à ce que le point de consigne actuel s'affiche à l'écran. **NE RELÂCHEZ PAS LE BOUTON !**



2. En maintenant le bouton Info enfoncé, appuyez sur les flèches vers le haut ou vers le bas pour ajuster le réglage.



3. Relâchez tous les boutons et attendez que le contrôle affiche la température actuelle de l'armoire.

Démarrage du dégivrage manuel

Un dégivrage manuel élimine le givre et le gel accumulés sur le serpentin de l'évaporateur.

La méthode pour initier un dégivrage manuel est déterminée par le réglage du paramètre de mode dégivrage **dFM**.

Durée régulière de dégivrage (tiM)

Appuyez sur le bouton Dégivrage manuel jusqu'à ce que **dEF** s'affiche à l'écran et relâchez-le.



Horloge en temps réel (rtC)

AVIS > Le dégivrage ne s'achève qu'une fois qu'une température ou une durée pré-réglée spécifique est atteinte.

1. Appuyez et maintenez le bouton Dégivrage manuel enfoncé jusqu'à ce que **dh1** s'affiche à l'écran.











2. Appuyez et maintenez le bouton Dégivrage manuel enfoncé jusqu'à ce que **dEF** s'affiche à l'écran.



Contrôle électronique de la température (suite)



LÉGENDE DU CONTRÔLE LAE



-  Compresseur en service
-  Ventilateur de l'évaporateur en service
-  Armoire en dégivrage
-  Activation du 2e paramètre - réglage
-  Alarme
-  Infos/point de consigne
-  Activation manuelle/ flèche vers le haut
-  Décongélation manuelle/ flèche vers le bas
-  Veille/Annuler

Modification du système de mesure

L'écran peut afficher la température soit en Fahrenheit, soit en Celsius.

- Appuyez et maintenez les boutons Info  et Annuler  enfoncés jusqu'à ce que **MdL** s'affiche à l'écran.



- Appuyez et maintenez la flèche vers le bas  enfoncée jusqu'à ce que **ScL** s'affiche à l'écran.



- Appuyez et maintenez le bouton Info enfoncé jusqu'à ce que le système de mesure actuel s'affiche à l'écran.

NE RELÂCHEZ PAS LE BOUTON !

• °F : Fahrenheit • 1°C : Celsius



Fahrenheit



Celsius

- En maintenant le bouton Info enfoncé, appuyez sur les flèches vers le haut  ou vers le bas pour modifier le système de mesure.



- Relâchez tous les boutons et attendez que le contrôle affiche la température actuelle de l'armoire.

Contrôle électronique de la température (suite)

LÉGENDE DU CONTRÔLE LAE



	Compresseur en service		Infos/point de consigne		Activation manuelle/ flèche vers le haut
	Ventilateur de l'évaporateur en service		Infos/point de consigne		Activation manuelle/ flèche vers le haut
	Armoire en dégivrage		Infos/point de consigne		Activation manuelle/ flèche vers le haut
	Activation du 2e paramètre - réglage		Infos/point de consigne		Activation manuelle/ flèche vers le haut
	Alarme		Infos/point de consigne		Activation manuelle/ flèche vers le haut
			Décongélation manuelle/ flèche vers le bas		Veille/Annuler

Affichage des températures de la sonde

L'écran indique les résultats de la sonde de température à différents emplacements de l'appareil.

AVIS > L'écran peut afficher une température moyenne de l'appareil et non une température de sonde spécifique.

- Appuyez sur le bouton Info pour afficher **t1**.



- Appuyez et maintenez le bouton Info enfoncé pour afficher la température actuelle de la sonde **t1**.



- Relâchez le bouton Info pour afficher **t2**.



- Appuyez et maintenez le bouton Info enfoncé pour afficher la température actuelle de la sonde **t2**.



- Relâchez le bouton Info pour afficher **t3**.

AVIS > Si la sonde t3 n'est pas activée, **t3** n'apparaît pas.



- Appuyez et maintenez le bouton Info enfoncé pour afficher la température actuelle de la sonde **t3**.



Contrôle électronique de la température (suite)

LÉGENDE DU CONTRÔLE LAE



- Compresseur en service
- Ventilateur de l'évaporateur en service
- Armoire en dégivrage
- Activation du 2e paramètre - réglage
- Alarme
- Infos/point de consigne
- Activation manuelle/ flèche vers le haut
- Décongélation manuelle/ flèche vers le bas
- Veille/Annuler

Réglage des plages d'alarme de température

Les plages d'alarme de température sont réglables pour différentes applications client. Veuillez noter que les valeurs indiquées sont en degrés Fahrenheit.

AVIS > Le contrôle se verrouille après une courte période d'inactivité. Déverrouillez l'affichage et appuyez sur la flèche vers le haut pour faire défiler le paramètre requis. Si le contrôle saute le paramètre nécessaire, appuyez sur la flèche vers le bas pour faire défiler en arrière.

Étape 1 : Changement du mode Alarme (AtM)

- Appuyez et maintenez les boutons Info et Annuler enfoncés jusqu'à ce que **MdL**, **ScL**, ou **SPL** s'affiche à l'écran.



- Lorsque l'écran affiche **MdL**, **ScL**, ou **SPL**, appuyez et maintenez le bouton Info enfoncé jusqu'à ce que **AtM** s'affiche à l'écran.



- Lorsque **AtM** apparaît à l'écran, appuyez et maintenez le bouton Info enfoncé pour afficher le réglage actuel.
NE RELÂCHEZ PAS LE BOUTON !



- Tout en maintenant le bouton Info enfoncé, appuyez sur la flèche vers le bas jusqu'à ce que **AbS** apparaisse à l'écran (l'alarme est un nombre absolu).



- Relâchez tous les boutons pour afficher **ALA**. Passez à l'étape 2.

Étape 2 : Modifiez le réglage Alarme basse (ALA)

- Lorsque **ALA** apparaît à l'écran, appuyez et maintenez le bouton Info enfoncé pour afficher le réglage actuel.
NE RELÂCHEZ PAS LE BOUTON !



- En maintenant le bouton Info enfoncé, appuyez sur les flèches vers le haut ou vers le bas pour modifier le réglage actuel.

AVIS > Veillez à ce que le réglage Alarme basse soit **au moins 1° de moins** que la température de déclenchement pour éviter une fausse alarme.



- Relâchez tous les boutons pour afficher **AhA**. Passez à l'étape 3.

Contrôle électronique de la température (suite)

LÉGENDE DU CONTRÔLE LAE



	Compresseur en service		Infos/point de consigne		Activation manuelle/ flèche vers le haut
	Ventilateur de l'évaporateur en service		Infos/point de consigne		Activation manuelle/ flèche vers le haut
	Armoire en dégivrage		Infos/point de consigne		Activation manuelle/ flèche vers le haut
	Activation du 2e paramètre - réglage		Décongélation manuelle/ flèche vers le bas		Veille/Annuler
	Alarme		Décongélation manuelle/ flèche vers le bas		Veille/Annuler

Étape 3 : Modifiez le réglage Alarme haute (AhA)

1. Lorsque **AhA** apparaît à l'écran, appuyez et maintenez le bouton Info enfoncé pour afficher le réglage actuel.
NE RELÂCHEZ PAS LE BOUTON !



2. En maintenant le bouton Info enfoncé, appuyez sur les flèches vers le haut ou vers le bas pour modifier le réglage actuel.
AVIS > Veillez à ce que le réglage Alarme haute **soit à au moins 1° de plus** que la température d'enclenchement pour éviter une fausse alarme.



3. Relâchez tous les boutons. Passez à l'étape 4.

Étape 4 : Modifiez la temporisation d'alarme (Atd)

1. Appuyez sur le bouton Info jusqu'à ce que **Atd** apparaisse à l'écran.



2. Lorsque **Atd** apparaît à l'écran, appuyez et maintenez le bouton Info enfoncé pour afficher le réglage actuel.
NE RELÂCHEZ PAS LE BOUTON !



3. En maintenant le bouton Info enfoncé, appuyez sur les flèches vers le haut ou vers le bas pour modifier le réglage actuel.

AVIS >

- La temporisation d'alarme est mesurée en minutes.
- Veillez à ce que le délai de temporisation soit d'au moins 5 minutes pour éviter une fausse alarme.



4. Relâchez tous les boutons et attendez que le contrôle affiche la température actuelle de l'armoire.

LAE CD25



Point de consigne /
flèche vers le haut



Confirmer / Éclairage /
Menu Info



Point de consigne /
flèche vers le bas



Annuler / Retour /
Marche



Compresseur en service



Ventilateur de l'évaporateur en
service



Appareil en dégivrage



Activation du 2e paramètre
- réglage

Déverrouillage du contrôle

1. Appuyez et maintenez le bouton Confirmer enfoncé pendant 5 secondes. **inF** clignotera à l'écran, puis **Loc** s'affichera.



2. Appuyez sur le bouton Confirmer pour afficher l'état de verrouillage actuel.



YES = verrouillé



no = déverrouillé

3. Si **YES**, appuyez sur la flèche vers le bas pour changer le réglage sur **no**.



4. Appuyez sur le bouton Confirmer.



5. Le contrôle enregistre le réglage et passe à l'étape suivante dans le menu Info. **LE CONTRÔLE SE VERROUILLE APRÈS 60 SECONDES D'INACTIVITÉ.**

LAE CD25

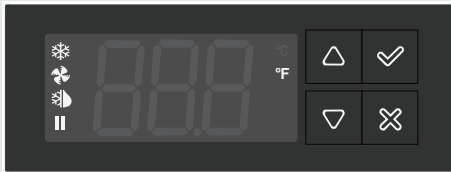

Point de consigne /
flèche vers le haut

Point de consigne /
flèche vers le bas

Confirmer / Éclairage /
Menu Info

Annuler / Retour /
Marche

Compresseur en service

Ventilateur de l'évaporateur en
service

Appareil en dégivrage

Activation du 2e paramètre
- réglage

Désactivation du contrôle

DANGER!



Risque de choc électrique ou de brûlure !
L'arrêt d'un contrôle électronique n'élimine pas
l'électricité de tous les composants. Débranchez
l'appareil ou coupez l'alimentation électrique
avant tous travaux d'installation ou d'entretien.

L'arrêt du contrôle désactive le système de réfrigération et tous les composants électroniques raccordés au contrôle. Les lumières resteront sous tension.

1. Déverrouillez le contrôle. Voir la section « Déverrouillage du contrôle ». Après le déverrouillage, **SCL** s'affiche à l'écran.



2. Appuyez sur le bouton Annuler . L'écran affiche les températures actuelles de l'appareil.



3. Appuyez et maintenez le bouton Annuler enfoncé jusqu'à ce que **oFF** s'affiche à l'écran.



Activation du contrôle

1. Déverrouillez le contrôle. Voir la section « Déverrouillage du contrôle ». Après le déverrouillage, **SCL** s'affiche à l'écran.



2. Appuyez sur le bouton Annuler . **oFF** s'affiche à l'écran.







3. Appuyez et maintenez enfoncé le bouton Annuler jusqu'à ce que la température actuelle de l'appareil s'affiche à l'écran.

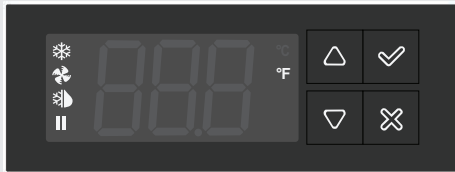





LAE CD25



-  Point de consigne /
flèche vers le haut
-  Point de consigne /
flèche vers le bas

-  Confirmer / Éclairage /
Menu Info
-  Annuler / Retour /
Marche

-  Compresseur en service
-  Ventilateur de l'évaporateur en
service
-  Appareil en dégivrage
-  Activation du 2e paramètre
- réglage

Modification du point de consigne

La modification du point de consigne permet de régler le fonctionnement de l'appareil afin de conserver une température optimale des produits.



1. Déverrouillez le contrôle. Voir la section « Déverrouillage du contrôle ».

Après le déverrouillage, **SCL** s'affiche à l'écran.



2. Appuyez sur le bouton Annuler . L'écran affiche la température actuelle de l'appareil.



3. Appuyez et maintenez la flèche vers le bas  ou vers le haut  enfoncée jusqu'à ce que **SP** s'affiche à l'écran.



4. Réglez le point de consigne sur le réglage souhaité en appuyant sur la flèche vers le haut ou vers le bas.



5. Appuyez sur le bouton Confirmer . Le contrôle enregistre le réglage et l'écran revient à la température



actuelle de l'appareil.

Démarrage du dégivrage manuel

Un dégivrage manuel élimine le givre et le gel accumulés sur le serpentin de l'évaporateur. Le dégivrage ne s'achève qu'une fois qu'une température ou une durée pré-réglée spécifique est atteinte.

1. Déverrouillez le contrôle. Voir la section « Déverrouillage du contrôle ».

Après le déverrouillage, **SCL** s'affiche à l'écran.



2. Appuyez sur le bouton Annuler . L'écran affiche la température actuelle de l'appareil.



3. Appuyez et maintenez la flèche vers le haut  ou vers le bas  jusqu'à ce que **DEF** s'affiche à l'écran.



LAE CD25



Point de consigne /
flèche vers le haut

Point de consigne /
flèche vers le bas

Confirmer / Éclairage /
Menu Info

Annuler / Retour /
Marche

Compresseur en service

Ventilateur de l'évaporateur en
service

Appareil en dégivrage

Activation du 2e paramètre
- réglage

Modification du système de mesure

1. Déverrouillez le contrôle. Voir « Déverrouillage du contrôle ». Après le déverrouillage, **SCL** s'affiche à l'écran.

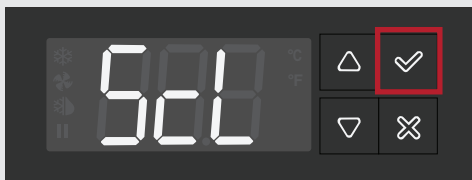

2. Appuyez sur le bouton Confirmer pour afficher le système de mesure actuel.



°F = Fahrenheit

°C = Celsius

3. Appuyez sur les flèches vers le haut ou vers le bas pour modifier le système de mesure.

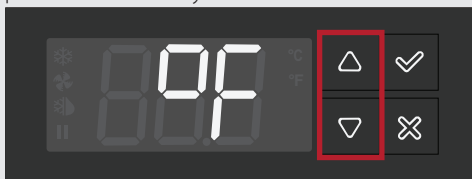

4. Lorsque le réglage souhaité apparaît à l'écran, appuyez sur le bouton Confirmer.



5. Le contrôle enregistre le réglage et passe à l'étape suivante dans le menu Info.

Affichage des températures de la sonde

1. Appuyez et maintenez le bouton Confirmer enfoncé pendant 5 secondes. **inF** clignotera à l'écran, puis **Loc** s'affichera.

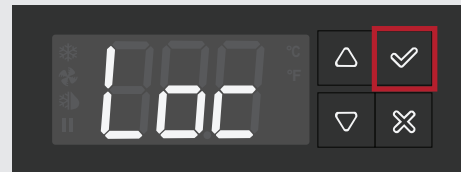

2. Appuyez sur la flèche vers le bas ou vers le haut jusqu'à ce que **t1** s'affiche à l'écran. C'est la sonde du thermostat.



3. Appuyez sur le bouton Confirmer. L'écran affiche la valeur actuelle de **t1**.



4. Appuyez sur le bouton Confirmer. **t2** s'affiche à l'écran. C'est la sonde de dégivrage.

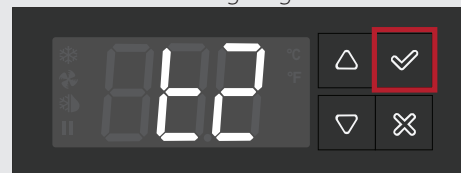

5. Appuyez sur le bouton Confirmer. L'écran affiche la valeur actuelle de **t2**.





6. Appuyez deux fois (x2) sur Annuler . L'écran affiche la température actuelle de l'appareil.

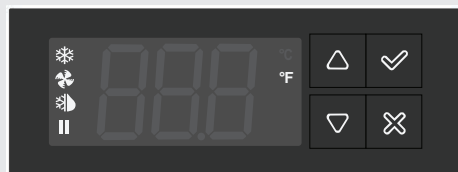

LAE CD25



 Point de consigne /
flèche vers le haut

 Point de consigne /
flèche vers le bas

 Confirmer / Éclairage /
Menu Info

 Annuler / Retour /
Marche

 Compresseur en service

 Ventilateur de l'évaporateur en
service

 Appareil en dégivrage

 Activation du 2e paramètre
- réglage

Alarmes de température

- Ces valeurs d'alarme affichées peuvent varier d'un modèle à un autre. Consultez « Réglage des plages d'alarme de température » (p. 38) pour régler les alarmes de température pour votre application.
- Pendant les alarmes, l'écran clignote entre l'alarme et la température actuelle.
- L'alarme de température élevée a une temporisation pour le démarrage initial de l'unité.
- Si une alarme a été coupée, mais que son origine persiste, le contrôle émettra une alerte de 20 s toutes les 60 minutes jusqu'à ce que le problème de l'alarme ait été résolu comme indiqué.

Alarme de température élevée

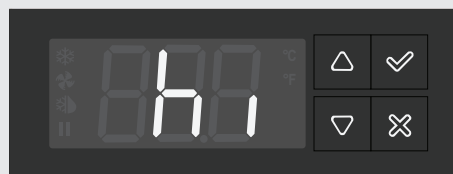

Alarme sonore/visuelle qui avertit quand la température interne de l'appareil dépasse les paramètres acceptés.

Raison de l'apparition de cette alarme

Si la température interne de l'appareil est $\geq 7\text{ °C}$ (45 °F), le contrôle émet une série de bips et **hi** clignote à l'écran.

Arrêt de l'alarme

Appuyez sur **N'IMPORTE QUEL** bouton pour éteindre l'alarme. **hi** continuera de clignoter à l'écran jusqu'à ce que la température interne de l'appareil soit $< 7\text{ °C}$ (45 °F).

Alarme de température basse

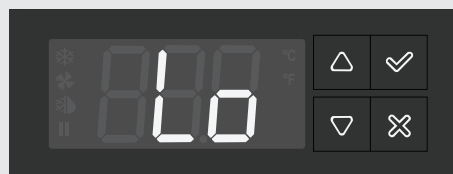

Alarme sonore/visuelle qui avertit quand la température interne de l'appareil chute sous les paramètres acceptés.

Raison de l'apparition de cette alarme

Si la température interne de l'appareil est $\leq 2\text{ °C}$ (36 °F), le contrôle émet une série de bips et **Lo** clignote à l'écran.

Arrêt de l'alarme

Appuyez sur **N'IMPORTE QUEL** bouton pour éteindre l'alarme. **Lo** continuera de clignoter à l'écran jusqu'à ce que la température interne de l'appareil soit $> 2\text{ °C}$ (36 °F).

LAE CD25

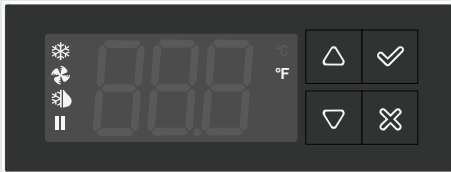

Point de consigne /
flèche vers le haut

Point de consigne /
flèche vers le bas

Confirmer / Éclairage /
Menu Info

Annuler / Retour /
Marche

Compresseur en service

Ventilateur de l'évaporateur en
service

Appareil en dégivrage

Activation du 2e paramètre
- réglage

Alarme porte ouverte



Alarme sonore/visuelle qui avertit quand la porte reste ouverte plus longtemps que les paramètres acceptés.

Raison de l'apparition de cette alarme

Si la porte reste ouverte pendant ≥ 60 secondes, le contrôle émet une série de bips et **do** clignote à l'écran.

Arrêt de l'alarme

Fermez la porte pour arrêter l'alarme. En variante, appuyez sur **N'IMPORTE QUEL** bouton pour éteindre l'alarme. **do** continuera de clignoter à l'écran jusqu'à ce que la porte se ferme.

Réglage des plages d'alarme de température

Étape 1 : Entrez le mot de passe.

- Déverrouillez le contrôle. Voir « Déverrouillage du contrôle ». Après le déverrouillage, **SCL** s'affiche à l'écran.



- Appuyez sur la flèche vers le haut ou vers le bas jusqu'à ce que **PSd** s'affiche à l'écran.

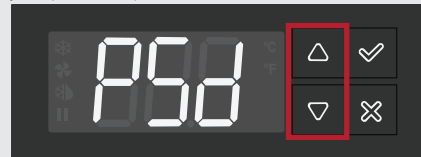

- Appuyez sur le bouton Confirmer . **000** s'affiche à l'écran.



- Appuyez et maintenez la flèche vers le bas enfoncée jusqu'à ce que **989** s'affiche à l'écran.

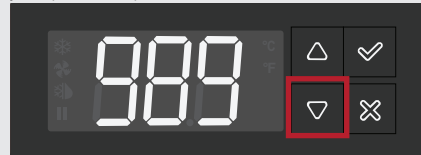

- Appuyez sur le bouton Confirmer. **cMP** s'affiche à l'écran.



- Passez à l'étape suivante.

LAE CD25

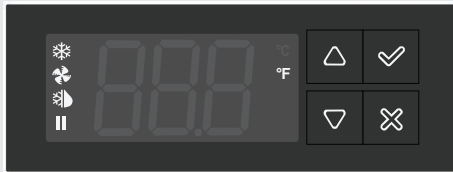

Point de consigne /
flèche vers le haut



Confirmer / Éclairage /
Menu Info



Point de consigne /
flèche vers le bas



Annuler / Retour /
Marche



Compresseur en service



Ventilateur de l'évaporateur en
service



Appareil en dégivrage





Activation du 2e paramètre
- réglage

Étape 2 : Changement du mode Alarme (AtM)

1. Une fois que le mot de passe est entré, **cMP** s'affiche à l'écran.



2. Appuyez sur les flèches vers le haut  ou vers le bas  jusqu'à ce que l'écran affiche le groupe de paramètres **ALr**.



3. Appuyez sur le bouton Confirmer  pour sélectionner le groupe de paramètres.

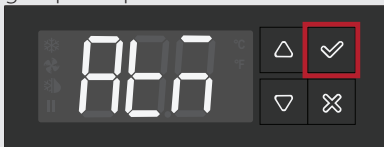

4. Appuyez sur le bouton Confirmer pour sélectionner **AtM**. L'écran affiche le réglage actuel des paramètres.

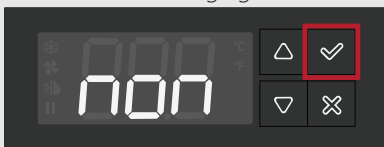

5. Appuyez sur les flèches vers le haut ou vers le bas jusqu'à ce que **AbS** apparaisse à l'écran (l'alarme est un nombre absolu).



6. Appuyez sur le bouton Confirmer pour enregistrer le changement de réglage. L'écran affiche le paramètre suivant.

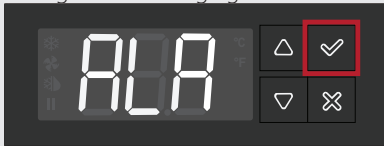

7. Passez à l'étape suivante.

Étape 3 : Modifiez le réglage Alarme basse (ALA)

1. Appuyez sur le bouton Confirmer  pour sélectionner **ALA**. L'écran affiche le réglage actuel des paramètres.



2. Appuyez sur la flèche vers le haut  jusqu'à ce que l'écran affiche le réglage souhaité.

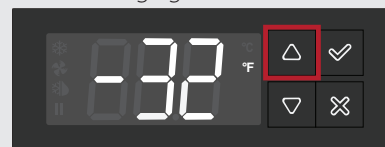

3. Appuyez sur le bouton Confirmer pour enregistrer le changement de réglage. L'écran affiche le paramètre suivant.

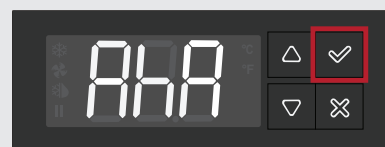

4. Passez à l'étape suivante.

LAE CD25



Point de consigne /
flèche vers le haut



Confirmer / Éclairage /
Menu Info



Point de consigne /
flèche vers le bas



Annuler / Retour /
Marche



Compresseur en service



Ventilateur de l'évaporateur en
service



Appareil en dégivrage



Activation du 2e paramètre
- réglage

Étape 4 : Modifiez le réglage Alarme haute (AhA)

- Appuyez sur le bouton Confirmer pour sélectionner **AhA**. L'écran affiche le réglage actuel des paramètres.



- Appuyez sur la flèche vers le bas jusqu'à ce que l'écran affiche le réglage souhaité.



- Appuyez sur le bouton Confirmer pour enregistrer le changement de réglage. L'écran affiche le paramètre suivant.



- Passez à l'étape suivante.

Étape 5 : Modifiez la temporisation de l'alarme de température (Atd)

- Appuyez et maintenez la flèche vers le haut enfoncée jusqu'à ce que **Atd** s'affiche à l'écran.

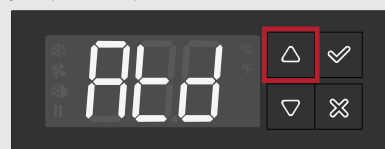

- Appuyez sur le bouton Confirmer pour sélectionner **Atd**. L'écran affiche les réglages actuels des paramètres.



- Appuyez sur la flèche vers le bas jusqu'à ce que l'écran affiche le réglage souhaité.





- Appuyez sur le bouton Confirmer pour enregistrer le changement de réglage.





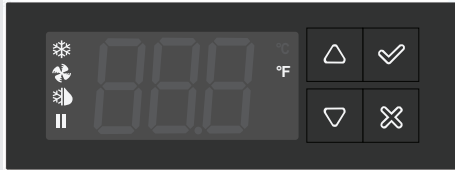



- Quittez la programmation.
 - Appuyez deux fois (x2) sur le bouton Annuler
 - Laissez le contrôle inactif pendant 30 secondes

LAE CD25



-  Point de consigne /
flèche vers le haut
-  Point de consigne /
flèche vers le bas

-  Confirmer / Éclairage /
Menu Info
-  Annuler / Retour /
Marche

-  Compresseur en service
-  Ventilateur de l'évaporateur en
service
-  Appareil en dégivrage
-  Activation du 2e paramètre
- réglage

Registre de température élevée (thi) et basse (tLo)

! ACTION DE L'UTILISATEUR !



- Le contrôle enregistre normalement la température élevée **thi** pendant le démarrage initial. Réinitialisez le registre **thi** après 24 heures de fonctionnement.
- Réinitialisez le registre après une alarme de température haute ou basse.

Le registre de température élevée/basse permet aux utilisateurs de voir les températures maximales et minimales enregistrées depuis la dernière réinitialisation du registre.

Vue du registre

1. Appuyez et maintenez le bouton Confirmer  enfoncé pendant 5 secondes. **inF** clignotera à l'écran, puis **Loc** s'affichera.

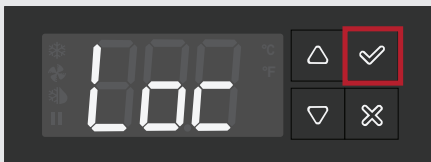

2. Appuyez sur la flèche vers le haut  ou vers le bas  jusqu'à ce que **thi** ou **tLo** s'affiche à l'écran.



3. Appuyez sur le bouton Confirmer. L'écran affiche la température du registre.





Réinitialisation du registre

1. Déverrouillez le contrôle. Voir « Déverrouillage du contrôle ». Après le déverrouillage, **Scl** s'affiche à l'écran.

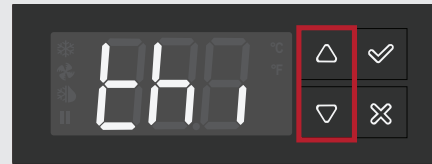

2. Appuyez sur la flèche vers le haut  ou vers le bas  jusqu'à ce que **thi** ou **tLo** s'affiche à l'écran.



3. Appuyez sur le bouton Confirmer . L'écran affiche la température du registre.





4. Appuyez et maintenez enfoncé le bouton Annuler  jusqu'à ce que la température actuelle de l'appareil s'affiche à l'écran.







Maintenance et entretien

Maintenance et entretien



⚠ DANGER !

	<p>Risque de choc électrique ou de brûlure !</p> <ul style="list-style-type: none"> La mise hors tension d'un contrôle électronique et le réglage des contrôles de la température sur 0 (position off) NE METTENT PAS tous les composants hors tension. Débranchez l'appareil ou coupez l'alimentation électrique avant tous travaux d'installation ou d'entretien. NE NETTOYEZ PAS l'appareil avec un nettoyeur à haute pression ou un tuyau.
	<p>Réfrigérant/isolation utilisé(e) inflammable ! Faites faire l'entretien de votre appareil par un prestataire agréé afin de minimiser les risques d'embranchement dus à des pièces défectueuses ou à un mauvais entretien et pour garantir la santé et la sécurité de l'opérateur.</p>

⚠ AVERTISSEMENT !

	<ul style="list-style-type: none"> Seuls des techniciens qualifiés sont habilités à installer et à entretenir l'appareil. Pour vous aider à trouver un technicien spécialisé dans la réfrigération dans votre région pour l'installation, l'entretien ou la maintenance, veuillez consulter notre Localisateur d'entreprises de services à l'adresse truemfg.com/support/service-locator. Coupez et verrouillez tous les services collectifs (gaz, électricité, eau) conformément aux pratiques en vigueur pendant la maintenance ou l'entretien.
  	<p>Le propriétaire de l'appareil est chargé de réaliser une évaluation des risques en matière d'équipement de protection individuelle (EPI) et de garantir une protection adéquate pendant les interventions de maintenance et de nettoyage.</p> <p>Utilisez des outils, un équipement de sécurité et un EPI appropriés pendant l'installation et l'entretien.</p>

⚠ AVERTISSEMENT !

	<p>Bords tranchants !</p> <ul style="list-style-type: none"> Faites attention à ne pas vous couper lorsque vous déplacez, installez, nettoyez l'appareil ou procédez à l'entretien et à la maintenance de celui-ci. Faites preuve de prudence lorsque vous intervenez sous l'appareil ou manipulez des composants métalliques. Éloignez-vous des zones de pincement, comme l'espace entre les portes de l'appareil et le mobilier environnant. Faites attention en fermant les portes si des enfants sont à proximité.
	<p>Risque d'écrasement ou de coupure ! Écartez-vous lors du déballage, de l'installation, du déplacement ou de l'entretien de l'appareil.</p>
	<p>Surfaces glissantes ! L'humidité provenant d'une évacuation incorrecte peut créer des surfaces glissantes à proximité de l'appareil. Il est de votre responsabilité d'avertir immédiatement vos clients et de sécher la surface glissante. Toutes les zones où le sol est humide doivent être identifiées par un panneau « sol glissant ».</p>

Maintenance et entretien (suite)

ⓘ AVIS !



- **Le propriétaire de l'appareil est responsable** de la maintenance de l'appareil telle que décrite dans le manuel d'installation. L'entretien quotidien et les interventions de maintenance ne sont pas couverts par la garantie TRUE.
- Pour obtenir des instructions d'entretien supplémentaires, veuillez consulter le centre média à l'adresse truemfg.com.
- Tous les réglages de l'appareil doivent être faits **APRÈS** qu'il ait été vérifié que l'appareil était de niveau et correctement supporté.

Remplacement des composants

ⓘ ACTION DE L'UTILISATEUR !



- **Remplacez les composants par** des composants d'origine (OEM) comme ceux indiqués dans la fig. 1. Les pièces d'origine minimisent les risques d'embrasement dus à des pièces défectueuses. True n'est pas responsable des défauts ou dommages causés par des pièces non approuvées par TRUE. La garantie sera déclarée nulle pour tout dommage causé par une pièce non OEM.
- **Faites faire l'entretien de votre appareil par un prestataire agréé** afin de minimiser les risques d'embrasement dus à des pièces défectueuses ou à un mauvais entretien et pour garantir la santé et la sécurité de l'opérateur.



Fig. 1. Exemple de pièces d'origine.

Maintenance et entretien (suite)

Maintenance recommandée

Reportez-vous aux interventions de maintenance et aux fréquences recommandées ci-dessous. En fonction de votre installation, certaines interventions devront peut-être être effectuées plus fréquemment.

Interventions de maintenance	Tous les mois	Tous les trimestres	Tous les ans
Vérifiez que l'appareil maintient bien la température des produits.	X	X	X
Inspectez le cordon d'alimentation pour rechercher d'éventuels dommages ; en cas de dommage, remplacez-le immédiatement.	X	X	X
Vérifiez que le cordon d'alimentation est bien branché dans la prise murale.			X
Inspectez l'état général de l'appareil et de ses composants (comme les roulettes, les portes et les charnières).	X	X	X
Vérifiez le bon fonctionnement de toutes les pièces mobiles (comme le moteur des ventilateurs, les portes et les cordons de porte).			X
Vérifiez l'état physique de tous les joints, vérifiez que les joints sont bien étanches.		X	X
Inspectez les lampes, les raccords des douilles, les modules LED et les raccords des modules LED.	X	X	X
Vérifiez l'arrière de tous les serpentins du condenseur (avant et arrière) pour rechercher de la poussière et des débris ; le cas échéant, éliminez les débris.	X	X	X
Vérifiez l'état physique de tous les serpentins du condenseur et de l'évaporateur ; redressez les ailettes des serpentins si nécessaire.		X	X
Vérifiez tous les serpentins de l'évaporateur pour rechercher de la poussière et des débris ; le cas échéant, éliminez les débris.		X	X
Vérifiez que la conduite d'évacuation est exempte de débris.		X	X

Maintenance et entretien (suite)

Nettoyage du serpentin du condenseur

⚠ DANGER !



Risque de choc électrique ou de brûlure !

- Débranchez l'appareil ou coupez l'alimentation électrique avant tous travaux d'installation ou d'entretien.
- **NE NETTOYEZ PAS** l'appareil avec un nettoyeur à haute pression ou un tuyau.

⚠ AVERTISSEMENT !



Le propriétaire de l'appareil est chargé de réaliser une évaluation des risques en matière d'équipement de protection individuelle (EPI) et de garantir une protection adéquate pendant les interventions de maintenance et de nettoyage.



Utilisez des outils, un équipement de sécurité et un EPI appropriés pendant l'installation et l'entretien.



Bords tranchants ! Les ailettes des serpentins sont tranchantes et les composants métalliques peuvent avoir des bords tranchants. Faites attention à ne pas vous couper lorsque vous déplacez, installez, nettoyez l'appareil ou procédez à l'entretien et à la maintenance de celui-ci.



Risque de lésion oculaire ! La poussière en suspension et les débris peuvent causer des lésions oculaires. Protection oculaire recommandée.

ⓘ ACTION DE L'UTILISATEUR !



NE PLACEZ AUCUN matériau filtrant devant le serpentin de condensation.

ⓘ AVIS !



Le nettoyage du serpentin du condenseur n'est pas couvert par la garantie !

Outils nécessaires

Les outils nécessaires comprennent (sans s'y limiter) les éléments suivants :

- Gants
- Protection des yeux
- Tournevis Phillips ou tournevis cruciforme
- Tournevis 3/8"
- Brosse à soies dures
- Réservoir d'air comprimé
- Aspirateur
- Perceuse (facultatif)

Procédure

1. Débranchez l'unité ou coupez l'alimentation.
2. Retirez la grille d'aération frontale. Voir fig. 1-4.
3. À l'aide d'une brosse à soies dures, nettoyez soigneusement la saleté accumulée sur les ailettes. Voir fig. 5.
4. Une fois la saleté retirée de la surface du serpentin, utilisez une lampe torche pour vérifier que vous voyez correctement à travers le serpentin. Voir fig. 6.

Si la vue est dégagée, aspirez avec soin toute la saleté autour ou derrière la zone de l'unité de condensation. Réinstallez ensuite la grille de ventilation avant, remettez sous tension et vérifiez le bon fonctionnement.

Si la vue est toujours obstruée par de la saleté, passez à l'étape suivante.

5. Retirez les boulons du socle du condensateur. Voir fig. 7.
6. Retirez les supports du serpentin du condenseur (si applicable).
7. Faites coulisser délicatement l'unité de condensation pour la sortir (les connexions tubulaires sont flexibles).
8. Soufflez doucement de l'air comprimé ou du CO₂ dans le serpentin jusqu'à ce que le serpentin soit nettoyé.
9. Aspirez avec soin toute la saleté autour et derrière la zone de l'unité de condensation.
10. Réinstallez les supports du serpentin (le cas échéant). Remplacez ensuite avec soin l'ensemble du compresseur en le faisant glisser sur sa position et réinstallez-le.
11. Réinstallez la grille de ventilation avant, remettez l'unité sous tension et vérifiez le bon fonctionnement.

Maintenance et entretien (suite)

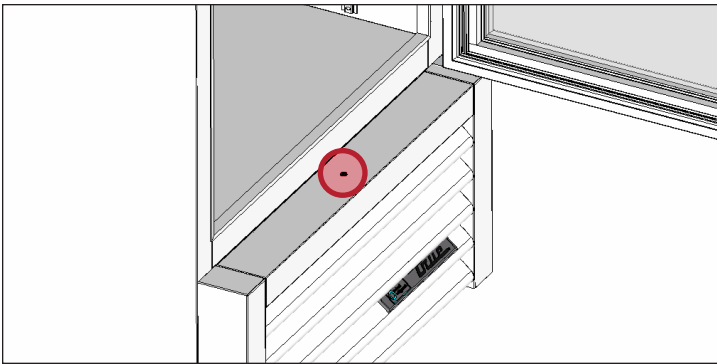

Fig. 1. Porte à battant : Emplacement des vis de la grille de ventilation avant.

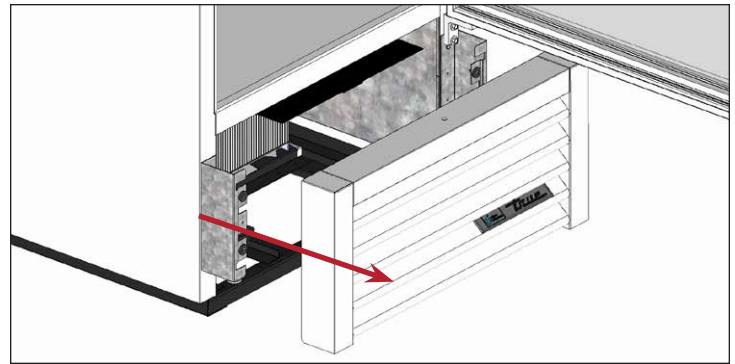

Fig. 2. Porte à battant : Sortez la grille de ventilation avant de l'appareil.



Fig. 3. Porte coulissante : Emplacements des vis de la grille de ventilation arrière.

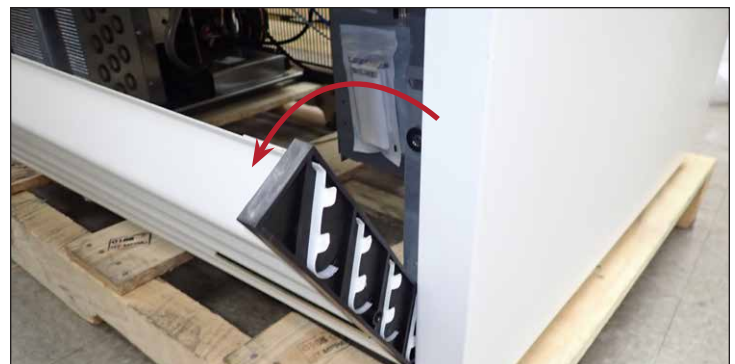

Fig. 4. Porte coulissante : Inclinez le haut de la grille vers l'avant et soulevez-la.

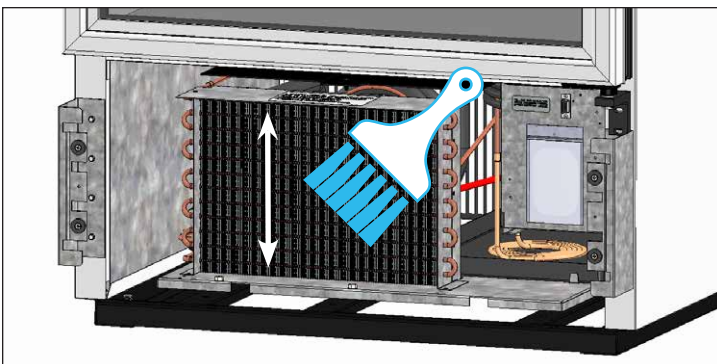

Fig. 5. Ne brossez jamais en travers des ailettes des serpentins.

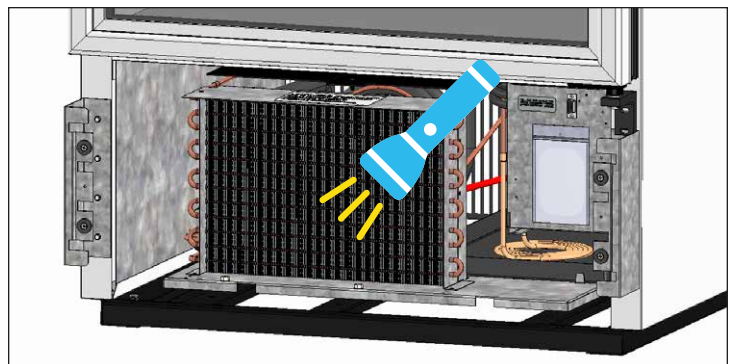

Fig. 6. Vérifiez que toutes les obstructions ont bien été éliminées.

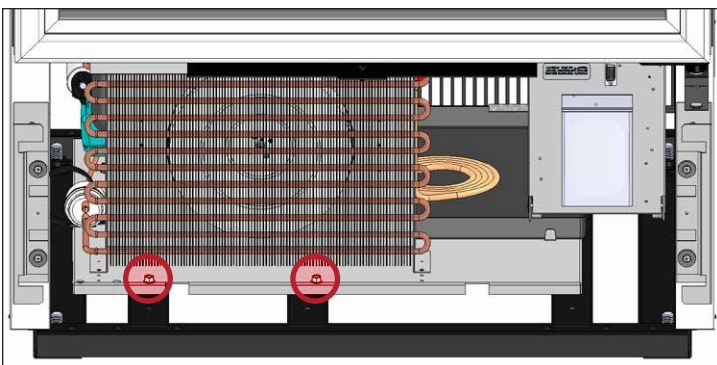

Fig. 7. Emplacements des boulons du socle du condensateur.

Maintenance et entretien (suite)

Entretien et nettoyage général des surfaces

⚠ DANGER !



Risque de choc électrique ou d'incendie !

- **NE NETTOYEZ PAS** l'appareil avec un nettoyeur à haute pression ou un tuyau.

⚠ AVERTISSEMENT !



Surfaces glissantes ! L'humidité provenant d'une évacuation incorrecte peut créer des surfaces glissantes à proximité de l'appareil. Il est de votre responsabilité d'avertir immédiatement vos clients et de sécher la surface glissante. Toutes les zones où le sol est humide doivent être identifiées par un panneau « sol glissant ».



Le propriétaire de l'appareil est chargé de réaliser une évaluation des risques en matière d'équipement de protection individuelle (EPI) et de garantir une protection adéquate pendant les interventions de maintenance et de nettoyage.



Utilisez des outils, un équipement de sécurité et un EPI appropriés pendant l'installation et l'entretien.

ⓘ ACTION REQUAISE DE LA PART DE L'UTILISATEUR



N'UTILISEZ PAS DE PRODUITS NETTOYANTS À BASE D'ACIDE CITRIQUE SUR LES PORTES EN VERRE.

Joint

- Nettoyez les joints à l'eau chaude savonneuse.
- **N'UTILISEZ PAS** d'outils tranchants ou de couteaux pour gratter un joint.
- Évitez les produits de nettoyage en profondeur.

Verre

- Nettoyez le verre avec un produit nettoyant doux spécial verre. **N'UTILISEZ PAS** de produits nettoyants à base d'acide citrique.

Intérieur

- Nettoyez les surfaces intérieures avec une solution douce à base de bicarbonate de soude et d'eau afin de limiter l'odeur ; **N'UTILISEZ PAS** de produits nettoyants corrosifs ou abrasifs.
- Pour le nettoyage des parties en plastique ou thermolaquées, utilisez de l'eau savonneuse ; **N'UTILISEZ PAS** de produits nettoyants pour acier inoxydable ou autres solvants similaires.

Extérieur

- Pour le nettoyage des parties en plastique ou thermolaquées, utilisez de l'eau savonneuse ; **N'UTILISEZ PAS** de produits nettoyants pour acier inoxydable ou autres solvants similaires.
- **NE NETTOYEZ PAS** de l'acier inoxydable avec de la laine d'acier ou des produits abrasifs. **N'UTILISEZ PAS** de détergents ou de dégraissants contenant des chlorures ou des phosphates. Reportez-vous au guide spécifique à chaque modèle pour plus d'informations.

Maintenance et entretien (suite)

Entretien et nettoyage de l'acier inoxydable

! ACTION REQUISE DE LA PART DE L'UTILISATEUR



N'UTILISEZ PAS DE LAINE D'ACIER, DE PRODUITS ABRASIFS OU À BASE DE CHLORE POUR NETTOYER LES SURFACES EN ACIER INOXYDABLE.

Ennemis de l'acier inoxydable

Trois points fondamentaux sont susceptibles d'affecter la couche de passivité de l'acier inoxydable, permettant ainsi à la corrosion de se former.

- Les rayures causées par les brosses métalliques, les grattoirs, les tampons en acier et autres articles peuvent être abrasives pour la surface de l'acier inoxydable.
- Les dépôts laissés sur votre acier inoxydable peuvent laisser des taches. En fonction d'où vous vivez, l'eau peut être dure ou douce. Une eau dure peut laisser des taches. Une eau dure chauffée peut laisser des dépôts si elle n'est pas nettoyée assez rapidement. Ces dépôts peuvent entraîner la dégradation de la couche passive et faire rouiller votre acier inoxydable. Tous les dépôts laissés par la préparation ou le service des aliments doivent être enlevés dès que possible.
- Les chlorures qui sont présents dans le sel de table, les aliments et l'eau ainsi que dans les nettoyants ménagers et industriels. C'est le pire type de chlorures à utiliser sur de l'acier inoxydable.

Nettoyage et restauration de l'acier inoxydable

Les produits utilisés pour nettoyer l'acier inoxydable doivent être exempts de phosphates, de chlore, de chlorure et d'ammoniac.

True propose un nettoyant et polish respectueux de l'environnement dans sa boutique True disponible à l'adresse [store.trueresidential.com/products/stainless-steel-clean-polish-kit](https://trueresidential.com/products/stainless-steel-clean-polish-kit).

Appareil et matériel peints personnalisés

Pour les portes et autres surfaces peintes, utilisez une solution douce à base de savon et d'eau, ainsi qu'un chiffon en microfibre doux.

Maintenance et entretien (suite)

8 conseils pour éviter la rouille sur l'acier inoxydable

Maintien de la propreté de votre équipement

Évitez l'accumulation de taches dures en nettoyant fréquemment. Utilisez des produits nettoyants à la concentration recommandée (chlorés alcalins ou non chlorés).

Utilisation des outils de nettoyage corrects

Utilisez des outils non abrasifs pour nettoyer vos produits en acier inoxydable. La couche passive de l'acier inoxydable ne sera pas endommagée par les chiffons doux et les tampons à récurer en plastique.

Nettoyage le long des lignes de polissage

Des lignes de polissage (le « grain ») sont visibles sur certains aciers inoxydables. Frottez toujours parallèlement aux lignes de polissage quand elles sont visibles. Utilisez un tampon à récurer en plastique ou un chiffon doux si vous ne pouvez pas voir le grain.

Utilisez des nettoyeurs alcalins, alcalins chlorés ou non chlorés

Si de nombreux nettoyeurs traditionnels comportent des chlorures, l'industrie offre un choix toujours croissant de nettoyeurs sans chlorure. Si vous n'êtes pas sûr de la teneur en chlorure de votre nettoyeur, contactez votre fournisseur. Si le fabricant vous informe que votre nettoyeur actuel contient des chlorures, demandez une alternative.

Évitez les nettoyeurs contenant des sels quaternaires, car ils peuvent attaquer l'acier inoxydable et causer des piqûres et de la rouille.

Rinçage

En cas d'utilisation de nettoyeurs chlorés, rincez et essuyez immédiatement. Il est préférable d'essuyer le plus rapidement possible l'eau et les produits de nettoyage stagnants. Laissez les équipements en acier inoxydable sécher à l'air. L'oxygène aide à maintenir le film de passivité sur l'acier inoxydable.

N'utilisez jamais d'acide hydrochlorique (acide muriatique) sur l'acier inoxydable

Même dilué, l'acide hydrochlorique peut entraîner de la corrosion, des piqûres et de la fissuration par corrosion sous contrainte de l'acier inoxydable.

Traitement de l'eau

Pour réduire les dépôts, adoucissez l'eau si possible. L'installation de certains filtres peut éliminer les éléments corrosifs et désagréables. Des sels dans un adoucisseur d'eau bien entretenu peuvent également vous être utiles. Contactez un spécialiste en traitement si vous n'êtes pas certain du traitement approprié de l'eau.

Restauration régulière et passivité de l'acier inoxydable

Les oxydes de chrome protecteurs à la surface de l'acier inoxydable lui donnent ses propriétés inoxydables. Si ces oxydes sont éliminés par un décapage ou par une réaction à des produits chimiques nocifs, le fer dans l'acier sera exposé et peut commencer à s'oxyder ou à rouiller. La passivation est un processus chimique qui supprime le fer libre et d'autres contaminants de la surface de l'acier inoxydable, permettant aux oxydes de chrome protecteurs de se reformer.

Maintenance et entretien (suite)

Dépose de la porte coulissante

⚠ AVERTISSEMENT !



Risque d'écrasement ou de coupure ! Les portes sont lourdes. Soyez prêt à supporter le poids de la porte. Ne soulevez pas ou ne soutenez pas la porte en la tenant par la poignée.

1 ACTION REQUISE DE LA PART DE L'UTILISATEUR



- **N'UTILISEZ PAS** le verrou latéral avant de retirer la porte coulissante. La tension du cordon de la porte est nécessaire pour exécuter ces instructions de fonctionnement.
- Les portes **NE PEUVENT** être retirées que si elles sont positionnées comme indiqué dans ces instructions.

1. Positionnez les portes comme décrit ci-dessous :

- **Appareils à deux portes** Faites coulisser la porte avant de manière à ce qu'elle soit centrée sur l'appareil. Voir fig. 1 et 2.
- **Appareils à trois portes** Centrez la porte du milieu sur le bord gauche de la porte de droite. Voir fig. 3.

2. Après le centrage, soulevez la porte et inclinez le haut de la porte vers l'arrière jusqu'à ce que les galets soient sortis du canal supérieur. Ensuite, faites pivoter le bas de la porte hors du canal inférieur. Voir fig. 4.

Appareil à deux portes, passez à l'étape 5

3. Faites coulisser la porte droite vers la gauche et alignez le bord gauche avec le début du logo TRUE en haut du cadre de la porte (voir fig. 5). Soulevez ensuite la porte pour la sortir du rail comme décrit à l'étape 2 (voir fig. 4).

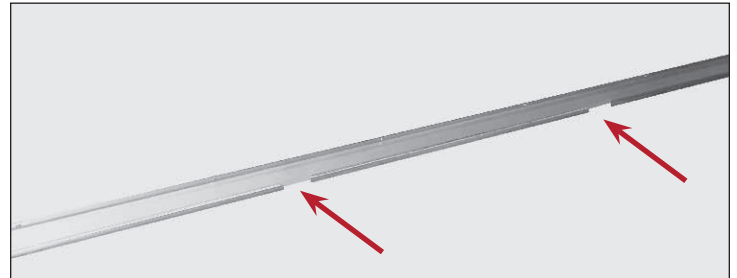

Fig. 1. Ouvertures du canal de la porte (appareils à deux portes UNIQUEMENT).

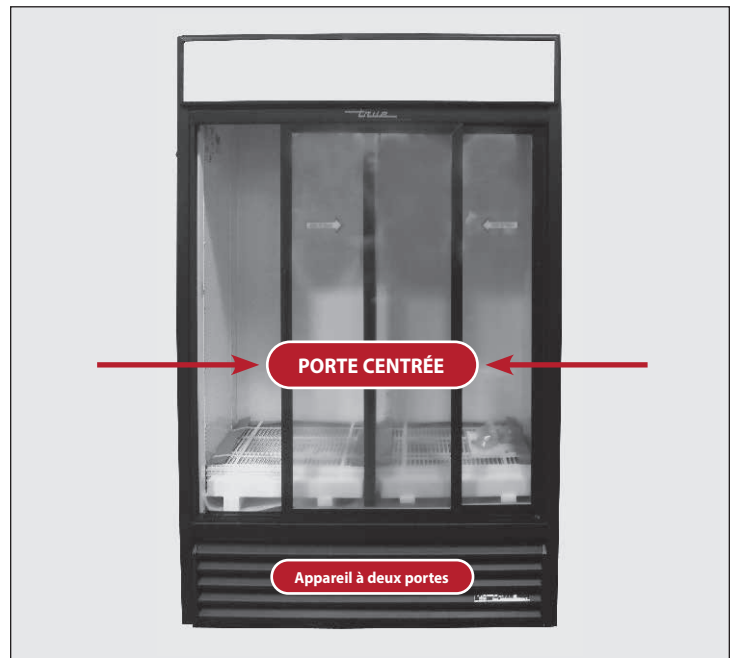

Fig. 2. Positionnez la porte avant au centre de l'appareil.



Fig. 3. Centrez la porte du milieu sur le bord gauche de la porte droite.



Fig. 4. Retirez délicatement la porte.

Maintenance et entretien (suite)

Dépose de la porte coulissante (suite)

1. Faites coulisser la porte gauche vers la droite et alignez le bord droit avec l'extrémité du logo TRUE en haut du cadre de la porte (voir fig. 6). Soulevez ensuite la porte pour la sortir du rail de la même manière que dans la fig. 4.
2. Retirez le cordon de la porte du support du galet. Voir les fig. 7 et 8.

AVIS > Le cordon de la porte sera soit un cordon en nylon, soit un câble métallique. La languette en plastique noire qui maintient le cordon de la porte sort à l'arrière par coulissement.
3. Laissez le cordon de la porte se rétracter lentement dans le canal latéral de la porte.
4. Lors de la réinstallation de la porte, assurez-vous que l'œillet du cordon de la porte est fixé à la fente du galet la plus proche de la poulie. Voir fig. 9.



Fig. 6. Alignez le bord droit de la porte gauche sur le bord droit du logo TRUE.



Fig. 5. Alignez le bord gauche de la porte droite sur le bord gauche du logo TRUE.

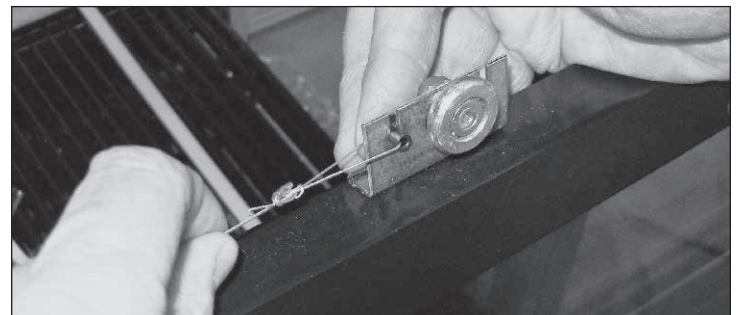

Fig. 7. Retirez le cordon de la porte du support du galet.



Fig. 8. Faites sortir du support du galet par coulissement par l'arrière la languette noire qui maintient le cordon de la porte.

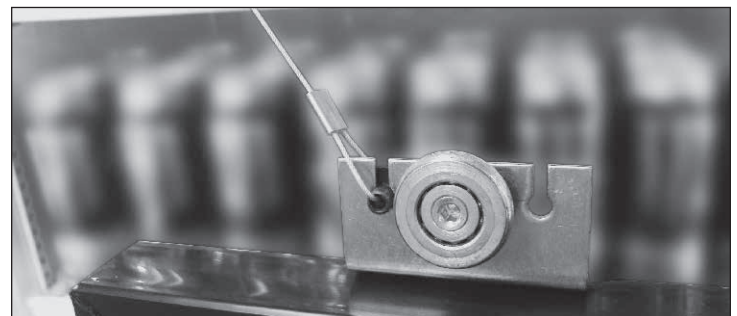

Fig. 9. Assurez-vous que le cordon de la porte se trouve dans la fente du galet la plus proche de la poulie.

Maintenance et entretien (suite)

Réglage de la porte coulissante

Ne réglez l'appareil qu'après l'avoir installé à son emplacement définitif et l'avoir correctement mis de niveau.

Procédure

1. Fermez complètement les portes coulissantes et vérifiez les ouvertures. S'il y a des espaces/ouvertures entre les portes fermées et l'appareil, les portes devront être ajustées.
2. À l'aide d'une clé de 7/16" ou d'une clé à molette et d'une clé Allen de 1/8", desserrez le galet et déplacez-le le long du trou oblong. Une fois le réglage effectué, serrez le rouleau en place. Voir fig. 1.

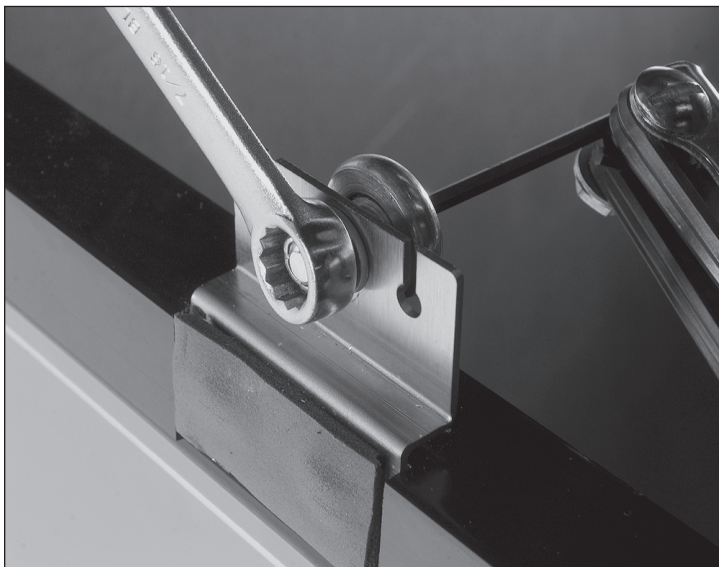

Fig. 1. Réglez le rouleau.

Fonction de maintien en position ouverte de la porte coulissante

La fonction de maintien en position ouverte maintient la porte en position ouverte.

Procédure

1. Ouvrez la porte en la faisant coulisser.
2. Verrouillez la porte en position ouverte depuis le côté arrière de la porte (encoche dans le rail). Voir les fig. 1 et 2.

AVIS > Les fig. 1 et 2 montrent la vue arrière de la porte et du rail.



Fig. 1. Le verrou de la porte est en position ouverte (engagé dans l'encoche).



Fig. 2. Le verrou de la porte est en position fermée (désengagé de l'encoche).

Informations sur la garantie (États-Unis et Canada uniquement)

Informations sur la garantie

Pour voir et télécharger les informations sur la garantie pour les États-Unis et le Canada, veuillez suivre le code QR ci-dessous.





[truemfg.com](https://www.true.com)